



WIKED



**PORTES
D'ENTRÉE**

POUR DES MAISONS ET POUR DES
APPARTEMENTS

NOUVELLE COLLECTION
ROYAL



14

NOUVELLE COLLECTION
SoftLINE



16

COLLECTION
GLASS



20

COLLECTION
FutureINOX



36

COLLECTION
3D DESIGN
CLASSIQUE

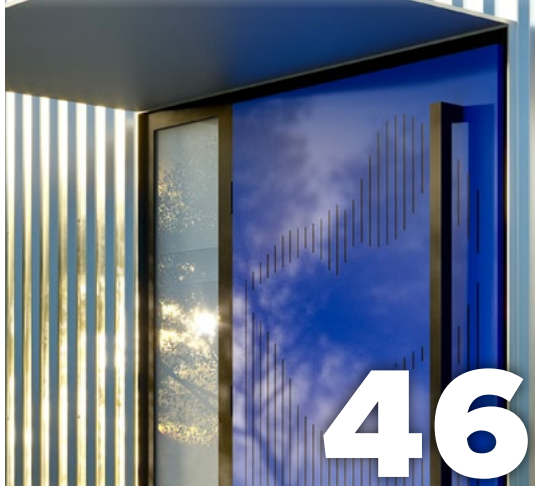

46

COLLECTION
PORTES DE PALIER



106

s.04	PRÉFACE
s.09	PORTES D'ENTRÉE
s.010	THE ONE - JETEZ UN COUP D'OEIL ET INSPIREZ-VOUS
s.013	NOUVELLE COLLECTION
s.014	ROYAL
s.016	SOFT LINE
	COLLECTION GLASS
s.020	DESIGN
s.024	LOFT
s.028	FRONT
s.034	COLLECTION MY GLASS
s.036	COLLECTION FUTURE INOX
s.046	COLLECTION 3D
s.048	COLLECTION CLASSIQUE
s.062	LA CONSTRUCTION DE PORTES D'ENTRÉE
s.070	ACCESSOIRES
s.072	COULEURS
s.076	VITRAGES
s.084	TIRANTS
s.096	POIGNÉES
s.098	WIKĘD SMART
s.100	ÉLÉMENTS SUPPLÉMENTAIRES
s.104	IMPOSTES
s.105	ÉCLAIRAGE LED
s.106	PORTES DE PALIER
s.108	IRON
s.109	PROTECT
s.110	LA CONSTRUCTION DE PORTES DE PALIER
	ACCESSOIRES
s.112	PORTAILS DE PORTES
s.113	POIGNÉES
s.0116	COMMENT CHOISIR VOTRE PORTE?
s.0118	INDEX DE MODÈLES

DOM

MIESZKANIE

PRÉFACE

WIKĘD est un fabricant polonais de fenêtres et de portes extérieures pour maisons et pour appartements. Actuellement, plus que 400 personnes travaillent à l'usine située à Luzino au nord de la Pologne.

La marque a été fondée en 2002 et, au cours de deux décennies, elle n'a cessé d'améliorer ses produits.

WIKĘD est le leader du marché des portes extérieures en Pologne, recevant de nombreux titres et distinctions dans les classements divers.



19

QUI SOMMES NOUS

Nos portes d'entrée ouvrent des milliers de maisons

WIKED vous offre des possibilités illimitées de choix et de personnalisation de la porte de votre maison. La variété unique et la multitude de possibilités de nouvelles solutions mettront l'accent sur le style individuel. Nous utilisons des technologies éprouvées pour la production de nos portes qui, combinées aux machines modernes, nous permettent de fabriquer des portes pour les clients les plus exigeants.

**parc de machines
modernes**

**technologies
éprouvées**

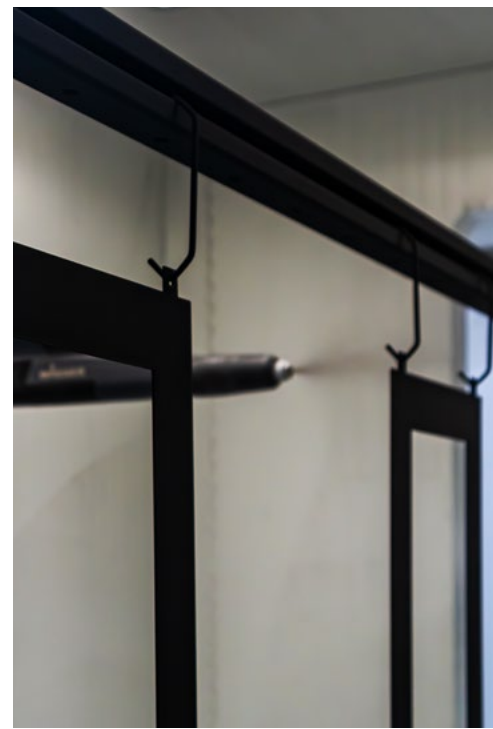

the **ONE**

Découvrez comment nous avons configuré le **modèle 1** de la collection classique!



Minimaliste

NATURAL DECOR
WOODEC CHÊNE TURNER
POIGNÉE
LAVA



Moderne

CRYSTAL SKY COLOR
CARBON
TIRANT
SLIM SPACE
CHÊNE NOIR AVEC RESINE OR



Pratique

NATURAL DECOR
ANTHRACITE LISSE
POIGNÉE
TAHOMA

JETEZ UN COUP D'OEIL
INSPIREZ-VOUS ✨

WIKED vous offre d'innombrables possibilités de personnalisation des portes. Configurez-les selon vos besoins, votre budget et votre fantaisie.



Éblouissante

NEW TRENDS COLOR 2023
RASPBERRY

TIRANT
TORO LED



Porte palière

NATURAL DECOR
NOIR MAT / LAMES DÉCO
WOODEC CHÊNE TURNER

POIGNÉE
TAHOMA



PORTES D'ENTRÉE EXTÉRIEURES

Une bonne porte d'entrée est celle qui protège
votre maison et ses habitants.

Dans la vaste gamme de portes d'entrée WIKED,
vous trouverez des portes aussi bien pour les
maisons classiques que modernes. En plus, nous
offrons la possibilité de personnaliser la
fonctionnalité de vos portes avec des éléments
d'équipement supplémentaires tels que la
technologie SMART ou l'éclairage LED. Des
portes fabriquées avec des matériaux de haute
qualité assureront la sécurité et la tranquillité
dans votre maison.

Consultez nos propositions et inspirez – vous.



NOUVELLES COLLECTIONS

ROYAL

SoftLINE

ROYAL

2023
2023
2023

NOUVEAUTÉ
NOUVEAUTÉ
NOUVEAUTÉ
NOUVEAUTÉ

Notre nouvelle collection de portes ROYAL ce sont des portes qui vous emmèneront dans le monde plein d'élégance et de tradition. Ces portes séduisent par leur design classique et leurs cadres décoratifs uniques qui donnent à votre maison un caractère unique.

REGARD
SUR LE
DÉTAIL



Parmi plusieurs modèles, il y en a des versions vitrées et portes pleines. Tous les modèles ont fière allure dans deux variantes.

Nous proposons des portes monochromes, où le vantail et les cadres en aluminium sont d'une couleur identique sélectionnée de notre riche palette, ou une variante de porte avec placage de la palette Natural Decor complétée par des cadres en noir profond et mat.



Modèle RL1

TOP TRENDS COLOR 2023
BLUE MIST

TIRANT
ALFA



Modèle RL2b

TOP TRENDS COLOR 2023
BALTIC SAND

POIGNÉE
LAVA



Modèle RL3

TOP TRENDS COLOR 2023
GOLDEN HOUR

TIRANT
BÉTA



Modèle RL3b

NATURAL DECOR
BLANC MAT
TIRANT
BETA



Modèle RL4

CRYSTAL SKY COLOR
DARK MINT
POIGNÉE
PRESTIGE



Modèle RL5a

CRYSTAL SKY COLOR
MOSS
POIGNÉE
TAHOMA



Modèle RL5b

CRYSTAL SKY COLOR
MOSS
POIGNÉE
TAHOMA



Modèle RL6

TOP TRENDS COLOR 2023
CONCRÈTE
POIGNÉE
TAHOMA



Modèle RL7

CRYSTAL SKY COLOR
MAGNOLIA BLOSSOM
POIGNÉE
PRESTIGE

TOUS LES MODÈLES DISPONIBLES DE LA COLLECTION ROYAL SE TROUVENT DANS L'INDEX DES MODÈLES À LA PAGE 122



2023
2023
2023

NOUVEAUTÉ
NOUVEAUTÉ
NOUVEAUTÉ
NOUVEAUTÉ

Soft LINE

Les portes de la collection Soft Line sont la quintessence de l'élégance et de la subtilité.

La forme moderne et extrêmement cohérente de la porte a été obtenue en éliminant les cadres déco en verre entourant le vitrage.

Nous proposons les modèles minimalistes de cette collection en version laquée dans l'une des couleurs de la palette:
New Trends Color, Crystal Sky Color
ou n'importe quelle couleur RAL.

Une très large gamme de couleurs permet d'adapter parfaitement vos portes au style individuel des propriétaires.

REGARD
SUR LE
DÉTAIL



Modèle S1

CRYSTAL SKY COLOR
SAVANA
POIGNÉE
LAVA



Modèle S2

CRYSTAL SKY COLOR
AZURE
POIGNÉE
PRÉSTIGE



Modèle S3

CRYSTAL SKY COLOR
SALTY CARMEL
POIGNÉE
TAHOMA



Modèle S4

NEW TRENDS COLOR 2023
LAGOON
TIRANT
BETA



Modèle S5

NEW TRENDS COLOR 2023
INK
POIGNÉE
TAHOMA



Modèle S6

NEW TRENDS COLOR 2023
RASPBERRY
POIGNÉE
PRIME



Modèle S7

CRYSTAL SKY COLOR
MEDIUM GREY
TIRANT
SLIM SPACE





MODÈLE S5 / COULEUR INK
/ POIGNÉE TAHOMA / MULTISMART



GLASS
DESIGN

Les vitrages Black de la collection Glass Design ont un niveau de réflexion très élevé. Les portes présentées ont le verre pleine hauteur, qui donne cet effet unique.

COLLECTION GLASS DESIGN

Les portes d'entrée de la collection GLASS DESIGN sont une proposition très attrayante d'un design moderne et raffiné. Cette collection se distingue par une attention exceptionnelle à chaque détail. Le verre et le vantail font un plan à la fois de l'extérieur et de l'intérieur de la maison.

REGARD
SUR LE
DÉTAIL

EXTÉRIÈRE



INTERNE

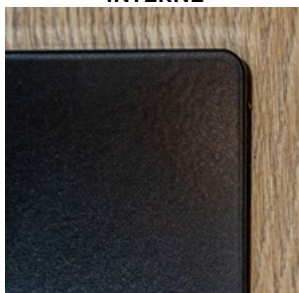

GLASS DESIGN



Modèle GD04

CRYSTAL SKY COLOR
DARK MINT
VITRAGE
BLACK
TIRANT
BETA



Modèle GD03a

NATURAL DECOR
WOODEC CHÊNE TURNER
VITRAGE
BLACK
TIRANT
BETA



Modèle GD02b

TOP TRENDS COLOR 2023
SAGE
VITRAGE
BLACK
TIRANT
BETA



Modèle GD02a

NATURAL DECOR
WOODEC CHÊNE TURNER
VITRAGE
BLACK
TIRANT
BETA



Modèle **GD01c**

NATURAL DECOR
WOODEC CHÊNE TURNER
VITRAGE
BLACK
TIRANT
STRIPE



Modèle **GD01b**

NATURAL DECOR
WOODEC CHÊNE TURNER
VITRAGE
BLACK
TIRANT
BETA



Modèle **GD01a**

CRYSTAL SKY COLOR
MAGNOLIA BLOSSOM
VITRAGE
BLACK
POIGNÉE
TAHOMA



GLASS
LOFT

La collection GLASS LOFT est un exemple parfait de combinaison de verre noir sur toute la hauteur du vantail avec nouveau motif de cette collection et avec une couleur individuelle.

Modèle GL01 / COULEUR GRIS ARGENT / TIRANT TORO / IMPOSTE 50 CM AVEC VITRAGE BLACK

COLLECTION GLASSLOFT

Les portes d'entrée de la collection GLASS LOFT séduisent par des décorations en verre appliqués directement sur le vantail avec un vitrage intégré. Sous la décoration en verre noir Lacobel nous mettons le vitrage translucide.

REGARD
SUR LE
DÉTAIL

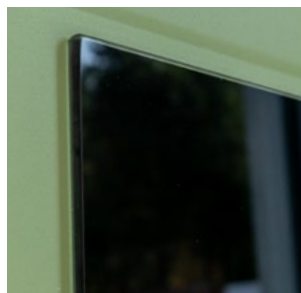

GLASS LOFT



Modèle GL03c

NATURAL DECOR
NOIR MAT
VITRAGE
BLACK
POIGNÉE
TAHOMA



Modèle GL03b

NATURAL DECOR
WOODEC CHÊNE TURNER
VITRAGE
BLACK
TIRANT
DUO BLACK



Modèle GL03a

NATURAL DECOR
CHÊNE BLANCHI
VITRAGE
BLACK
POIGNÉE
MAGNUS



Modèle GL03

NATURAL DECOR
ANTHRACITE LISSE
VITRAGE
BLACK
TIRANT
TORO



Modèle **GL02c**

NATURAL DECOR
BLANC MAT
VITRAGE
BLACK
POIGNÉE
PRIME



Modèle **GL02b**

NATURAL DECOR
WOODEC CHÊNE TURNER
VITRAGE
BLACK
TIRANT
ALFA



Modèle **GL02a**

CRYSTAL SKY COLOR
MAGNOLIA BLOSSOM
VITRAGE
BLACK
TIRANT
PRIME



Modèle **GL02**

NATURAL DECOR
WOODEC CHÊNE TURNER
VITRAGE
BLACK
TIRANT
BETA



Modèle **GL01a**

CRYSTAL SKY COLOR
LIMESTONE
VITRAGE
BLACK
POIGNÉE
MANITOBA



Modèle **GL01**

NATURAL DECOR
GRIS ARGENT
VITRAGE
BLACK
TIRANT
POCKET



GLASS FRONT

La collection GLASS FRONT 07 est un modèle original, avec décoration intéressante en verre placée sur la surface du vantail. L'angle d'installation du tirant Alfa a été adapté à l'individualité du design.

COLLECTION GLASSFRONT

Les portes d'entrée de la collection GLASS FRONT se distinguent par une décoration en verre profondément noir. Le verre noir est appliqué directement sur le vantail de la porte, ce qui donne un effet réaliste de vitrage.

REGARD
SUR LE
DÉTAIL

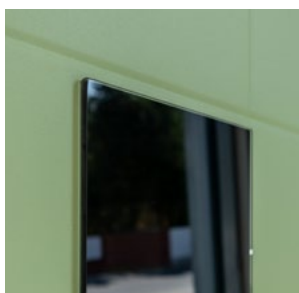

GLASS FRONT



Modèle GF07

TOP TRENDS COLOR 2023
SAGE
DÉCOR
LACOBEL
TIRANT
ALFA



Modèle GF06

CRYSTAL SKY COLOR
RUSTY BRONZE
DÉCOR
LACOBEL
TIRANT
POCKET AVEC LACOBEL



Modèle GF05

TOP TRENDS COLOR 2023
SAGE
DÉCOR
LACOBEL
TIRANT
STRIPE



Modèle GF04

NATURAL DECOR
WOODÉC CHÊNE TURNER
DÉCOR
LACOBEL
TIRANT
TORO



Modèle GF03c

CRYSTAL SKY COLOR
RUSTY BRONZE
DÉCOR
LACOBEL
TIRANT
ALFA



Modèle GF03b

NATURAL DECOR
NOIR MAT
DÉCOR
LACOBEL
TIRANT
TORO



Modèle GF03a

NATURAL DECOR
BLANC MAT
DÉCOR
LACOBEL
POIGNÉE
TAHOMA

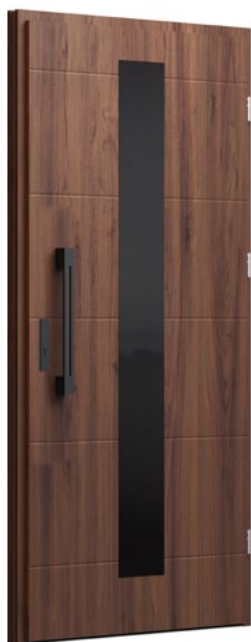

Modèle GF03

NATURAL DECOR
NOYER
DÉCOR
LACOBEL
TIRANT
STRIPE



Modèle GF02c

NATURAL DECOR
WOODÉC CHÊNE TURNER
DÉCOR
LACOBEL
POIGNÉE
PRÉSTIGE



Modèle GF02b

NATURAL DECOR
WOODÉC CHÊNE TURNER
DÉCOR
LACOBEL
POIGNÉE
PRÉSTIGE



Modèle **GF02a**

CRYSTAL SKY COLOR
LIMESTONE
DÉCOR
LACOBEL
TIRANT
ALFA



Modèle **GF02**

NATURAL DECOR
WOODEC CHÊNE TURNER
DÉCOR
LACOBEL
TIRANT
DUO BLACK



Modèle **GF01a**

CRYSTAL SKY COLOR
MAGNOLIA BLOSSOM
DÉCOR
LACOBEL
TIRANT
ALFA



Modèle **GF01**

NATURAL DECOR
GRIS ARGENT
DÉCOR
LACOBEL
TIRANT
POCKET





MG01

MY GLASS

Portes avec graphique individuels imprimés sur vitre trempé soulignera le caractère unique de votre maison.

MG03



MG04

MG02





Future
INOX

Le revêtement et les éléments décoratifs des portes de la collection Future INOX sont entièrement réalisés en aluminium. En conséquence, les portes sont extrêmement durables et offrent une très bonne protection contre l'influence des conditions météorologiques.

COLLECTION FutureINOX

Les portes en aluminium de la collection FUTURE INOX sont parfaitement lisses. Les vitrages et les cadres décoratifs en aluminium s'adaptent parfaitement à la surface de la porte. Ces détails reflètent toute l'idée de la collection Futur INOX.

REGARD
SUR LE
DÉTAIL



Future INOX



2023
2023
2023
2023
NOUVEAUTÉ
NOUVEAUTÉ
NOUVEAUTÉ
NOUVEAUTÉ

Modèle FI15

NATURAL DECOR
BLANC MAT
DÉCOR
BLACK
TIRANT
SLIM SPACE



Modèle FI14

NATURAL DECOR
WOODEC CHÊNE TURNER
DÉCOR
BLACK
POIGNÉE
TAHOMA



Modèle FI13

NATURAL DECOR
WOODEC CHÊNE TURNER
DÉCOR
BLACK
TIRANT
POCKET



Modèle FI12

NATURAL DECOR
WOODEC CHÊNE TOFFEE
TIRANT
POCKET



Modèle FI11

NATURAL DECOR
SOIE ANTHRACITE
VITRAGE
MAT
DÉCOR
INOX
TIRANT
TORO



Modèle FI10b

NATURAL DECOR
ANTHRACITE LISSE
VITRAGE
STANDARD
DÉCOR
INOX
TIRANT
TORO



Modèle FI10a

NATURAL DECOR
WINCHESTER
VITRAGE
STANDARD
DÉCOR
INOX
TIRANT
ALFA



Modèle FI09c

NATURAL DECOR
WOODEC CHÊNE TURNER
VITRAGE
STANDARD
DÉCOR
INOX
POIGNÉE
MAGNUS



Modèle FI09b

NATURAL DECOR
NOIR MAT
VITRAGE
STANDARD
DÉCOR
INOX
TIRANT
ALFA



Modèle FI09a

NATURAL DECOR
BLANC MAT
VITRAGE
MAT
DÉCOR
INOX
TIRANT
ALFA



Modèle FI08b

NATURAL DECOR
GRIS ARGENT
VITRAGE
MAT
DÉCOR
INOX
TIRANT
BETA



Modèle FI08a

NATURAL DECOR
WOODEC CHÊNE TOFFEE
VITRAGE
MAT
DÉCOR
BLACK
TIRANT
SPACE LACOBEL



Modèle FI07e

NATURAL DECOR
WINCHESTER
VITRAGE
MAT
DÉCOR
INOX
TIRANT
ALFA



Modèle FI07d

NATURAL DECOR
NOYER
VITRAGE
MAT
DÉCOR
INOX
TIRANT
ALFA



Modèle FI07c

NATURAL DECOR
BLANC MAT
VITRAGE
MAT
DÉCOR
INOX
TIRANT
BETA



Modèle FI07b

NATURAL DECOR
WOODEC CHÊNE TURNER
VITRAGE
MAT
DÉCOR
INOX
TIRANT
ALFA



Modèle FI07a

NATURAL DECOR
ANTHRACITE LISSE
VITRAGE
MAT
DÉCOR
INOX
TIRANT
DUO BLACK



Modèle FI06e

NATURAL DECOR
GRIS ARGENT
VITRAGE
MAT
DÉCOR
INOX
TIRANT
ALFA



Modèle FI06d

NATURAL DECOR
BLANC MAT
VITRAGE
STANDARD
DÉCOR
INOX
TIRANT
ALFA



Modèle FI06c

NATURAL DECOR
WOODÉC CHÊNE TURNER
VITRAGE
STANDARD
DÉCOR
INOX
TIRANT
POCKET



Modèle FI06b

NATURAL DECOR
GRIS ARGENT
VITRAGE
STANDARD
DÉCOR
INOX
TIRANT
ALFA



Modèle FI06a

NATURAL DECOR
SOIE ANTHRACITE
VITRAGE
STANDARD
DÉCOR
INOX
TIRANT
POCKET



Modèle FI05e

NATURAL DECOR
NOIR MAT
VITRAGE
STANDARD
DÉCOR
INOX
POIGNÉE
TAHOMA



Modèle FI05d

NATURAL DECOR
ANTHRACITE LISSE
VITRAGE
STANDARD
DÉCOR
INOX
POIGNÉE
TAHOMA



Modèle FI05c

NATURAL DECOR
WOODEC CHÊNE TURNER
VITRAGE
STANDARD
DÉCOR
INOX
TIRANT
BETA



Modèle FI05b

NATURAL DECOR
BLANC MAT
VITRAGE
STANDARD
DÉCOR
INOX
KLAMKI
MANITOBA



Modèle FI05a

NATURAL DECOR
ANTHRACITE LISSE
VITRAGE
STANDARD
DÉCOR
INOX
TIRANT
DUO BLACK



Modèle FI04e

NATURAL DECOR
NOIR MAT
VITRAGE
STANDARD
DÉCOR
BLACK
TIRANT
BETA



Modèle FI04d

NATURAL DECOR
SOIE ANTHRACITE
VITRAGE
STANDARD
DÉCOR
BLACK
TIRANT
BETA



Modèle FI04c

NATURAL DECOR
NOYER
VITRAGE
STANDARD
DÉCOR
BLACK
TIRANT
TORO



Modèle FI04b

NATURAL DECOR
SOIE ANTHRACITE
VITRAGE
STANDARD
DÉCOR
BLACK
TIRANT
ALFA



Modèle FI04a

NATURAL DECOR
NOIR MÂT
VITRAGE
STANDARD
DÉCOR
INOX
TIRANT
TORO



Modèle FI03b

NATURAL DECOR
GRIS ARGENT
DÉCOR
INOX
POIGNÉE
MANITOBA



Modèle FI03a

NATURAL DECOR
ANTHRACITE LISSE
DÉCOR
INOX
POIGNÉE
MANITOBA



Modèle FI02b

NATURAL DECOR
BLANC MAT
DÉCOR
INOX
POIGNÉE
MANITOBA



Modèle FI02a

NATURAL DECOR
NOYER
DÉCOR
BLACK
TIRANT
TORO



Modèle FI01d

NATURAL DECOR
ANTHRACITE LISSE
DÉCOR
INOX
POIGNÉE
MANITOBA



Modèle FI01c

NATURAL DECOR
WOODEC CHÊNE TURNER
DÉCOR
INOX
POIGNÉE
MANITOBA



Modèle FI01b

NATURAL DECOR
GRIS ARGENT
DÉCOR
INOX
POIGNÉE
MANITOBA



Modèle FI01a

NATURAL DECOR
BLANC MAT
DÉCOR
INOX
TIRANT
ALFA





Les portes de la collection à motifs 3D attirent l'attention et soulignent la modernité de la maison.

Cette extraordinaire collection de portes est basée sur des motifs tridimensionnels qui donnent un sens de profondeur et de dynamique. Ces motifs sont créés en combinant deux couches de tôle placées sur toute la surface de la porte, créant des effets spatiaux intéressants. L'effet de profondeur du motif est intensifié et très impressionnant grâce à la combinaison de couleurs contrastées de notre riche palette de couleurs. La collection de motifs 3D ce sont des portes au design original, qui s'inspire des dernières tendances architecturales et surprend par son originalité.

REGARD
SUR LE
DÉTAIL

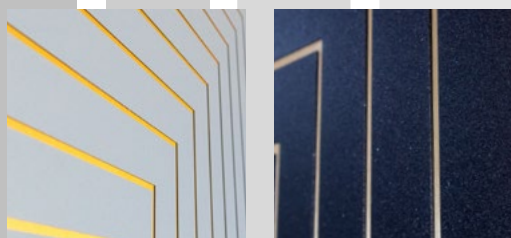

2023
2023
2023
2023
NOUVEAUTÉ
NOUVEAUTÉ
NOUVEAUTÉ
NOUVEAUTÉ

Modèle 3D 04

CRYSTAL SKY COLOR
COFFEE & MILK

NATURAL DECOR
BLANC MAT

TIRANT
BETA



2023
2023
2023
2023

NOUVEAUTÉ
NOUVEAUTÉ
NOUVEAUTÉ
NOUVEAUTÉ

Modèle 3D 03

CRYSTAL SKY COLOR
MOSS

NATURAL DECOR
NOIR MAT

TIRANT
SLIM SPACE

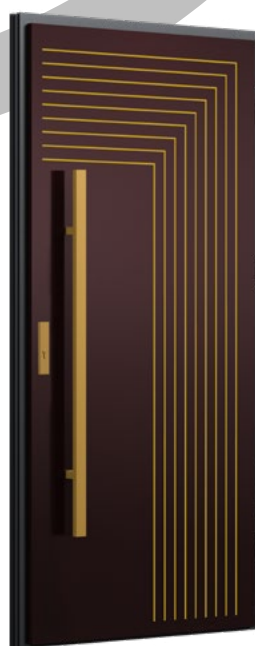

Modèle 3D 02

CRYSTAL SKY COLOR
DARK BRONZE

TÔLE ANODISÉE
OR

TIRANT
BETA



Modèle 3D 01

CRYSTAL SKY COLOR
COBALT BLUE

NATURAL DECOR
NOIR MAT

TIRANT
TORO



La variété unique des modèles classiques des portes d'entrée WIKED offre des possibilités de choix et de personnalisation pratiquement illimitées. Créez la solution idéale pour vous-même à l'aide de notre configurateur disponible sur www.wiked.pl

COLLECTION

MODÈLES CLASSIQUES

Les portes d'entrée classiques peuvent être divisées en deux groupes: le premier d'entre eux concerne la numérotation inférieure de la collection, ce qui est parfait pour les constructions classiques, où l'élégance et le style intemporel sont valorisés. La seconde se caractérise par une forme simple, ce sont les porte pour les amateurs de style simple, moderne et fonctionnel.



Modèle 1

TOP TRENDS COLOR 2023
SAGE
TIRANT
POCKET

JETEZ UN COUP D'OEIL
INSPIREZ-VOUS

the
ONE

PAGE 8

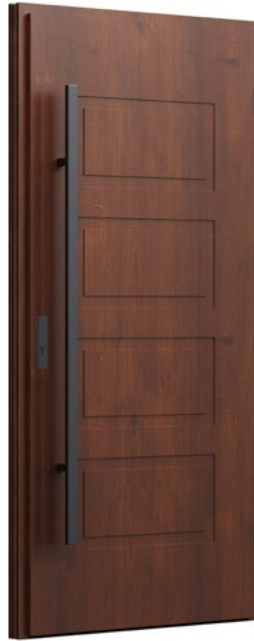

Modèle 13

NATURAL DECOR
NOYER
TIRANT
BETA



Modèle 14

CRYSTAL SKY COLOR
DARK MINT
TIRANT
ALFA



Modèle 26c

CRYSTAL SKY COLOR
LIMESTONE
POIGNÉE
TAHOMA



Modèle 26d

NATURAL DECOR
WOODÉC CHÊNE TURNER
TIRANT
TORO



Modèle 26e

NATURAL DECOR
NOYER
TIRANT
STRIPE



Modèle 26f

NATURAL DECOR
BLANC MAT
TIRANT
ALFA



Modèle 26g

NATURAL DECOR
GRIS ARGENT
TIRANT
STRIPE



Modèle 26i

CRYSTAL SKY COLOR
COBALT BLUE
TIRANT
TORO



Modèle 27

NATURAL DECOR
NOYER
TIRANT
BETA



Modèle 28

NATURAL DECOR
NOYER
POIGNÉE
MANITOBA



Modèle 43

NATURAL DECOR
WOODÉC CHÊNE TOFFÉE
TIRANT
TORO



Modèle 43a

NATURAL DECOR
NOIR MAT
TIRANT
SPACE



Modèle 43b

NATURAL DECOR
WOODEC CHÊNE TURNER
TIRANT
DUO BLACK



Modèle 43c

NATURAL DECOR
ANTHRACITE LISSE
POIGNÉE
TAHOMA



Modèle 49

NATURAL DECOR
WOODEC CHÊNE TURNER
POIGNÉE
PRÉSTIGE C



Modèle 32

TOP TRENDS COLOR 2023
SÂGE
DÉCOR
INOX
TIRANT
TORO



Modèle 32a

CRYSTAL SKY COLOR
BASALT WHITE
DÉCOR
INOX
TIRANT
BETA



Modèle 32b

CRYSTAL SKY COLOR
MAGNOLIA BLOSSOM
DÉCOR
INOX
TIRANT
POCKET

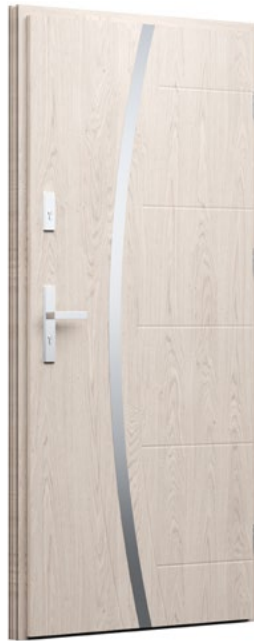

Modèle 40

NATURAL DECOR
CHÊNE BLANCHI
DÉCOR
INOX
POIGNÉE
MAGNUS



Modèle 40a

NATURAL DECOR
NOYER
DÉCOR
INOX
POIGNÉE
TAHOMA



Modèle 41

NATURAL DECOR
WINCHESTER
DÉCOR
INOX
TIRANT
STRIPE



Modèle 41a

CRYSTAL SKY COLOR
DARK MINT
DÉCOR
INOX
TIRANT
BETA



Modèle 41b

NATURAL DECOR
WINCHESTER
DÉCOR
INOX
TIRANT
TORO



Modèle 44

NATURAL DECOR
WINCHESTER
DÉCOR
BLACK
POIGNÉE
TAHOMA



Modèle 44a

NATURAL DECOR
ANTHRACITE LISSE
DÉCOR
INOX
POIGNÉE
TAHOMA



Modèle 44b

NATURAL DECOR
WOODEC CHÊNE TURNER
DÉCOR
BLACK
POIGNÉE
TAHOMA



Modèle 44c

CRYSTAL SKY COLOR
MEDIUM GREY
DÉCOR
INOX
POIGNÉE
TAHOMA



Modèle 45

NATURAL DECOR
WOODEC CHÊNE TURNER
DÉCOR
BLACK
TIRANT
STRIPE



Modèle 26j

NATURAL DECOR
WOODEC CHÊNE TURNER
DÉCOR
BLACK
TIRANT
SPACE



Modèle 26k

NATURAL DECOR
WOODEC CHÊNE TURNER
DÉCOR
BLACK
TIRANT
TORO



Modèle 39

CRYSTAL SKY COLOR
CARBON
VITRAGE
MAT
DÉCOR
INOX
TIRANT
SPACE



Modèle 39a

CRYSTAL SKY COLOR
MEDIUM GREY
VITRAGE
STANDARD
DÉCOR
INOX
TIRANT
TORO



Modèle 39b

CRYSTAL SKY COLOR
MAGNOLIA BLOSSOM
VITRAGE
STANDARD
DÉCOR
INOX
TIRANT
BETA



Modèle 3

NATURAL DECOR
WINCHESTER
VITRAGE
FEUILLE MAT
POIGNÉE
PRESTIGE



Modèle 5

NATURAL DECOR
CHÊNE BLANCHI
VITRAGE
DIAMANT
TIRANT
ALFA



Modèle 8

NATURAL DECOR
NOYER
VITRAGE
MAT
POIGNÉE
PRIME



Modèle 9

NATURAL DECOR
ANTHRACITE LISSE
VITRAGE
MAT
TIRANT
ALFA



Modèle 9b

NATURAL DECOR
CHÊNE DORÉ
VITRAGE
STANDARD
POIGNÉE
PRESTIGE



Modèle 34

NATURAL DECOR
NOYER
VITRAGE
STANDARD
POIGNÉE
MANITOBA



Modèle 21

NATURAL DECOR
CHÊNE BLANCHI
VITRAGE
SABLÉ
DÉCOR
INOX
TIRANT
BETA



Modèle 21a

NATURAL DECOR
NOYER
VITRAGE
MAT
DÉCOR
INOX
TIRANT
BETA



Modèle 22

CRYSTAL SKY COLOR
BASALT WHITE
VITRAGE
MAT
DÉCOR
INOX
TIRANT
TORO



Modèle 23

NATURAL DECOR
NOIR MAT
VITRAGE
MAT
DÉCOR
INOX
POIGNÉE
MANITOBA



Modèle 23a

CRYSTAL SKY COLOR
RUSTY BRONZE
VITRAGE
MAT
DÉCOR
INOX
POIGNÉE
MANITOBA



Modèle 24

NATURAL DECOR
ANTHRACITE LISSE
VITRAGE
MAT
DÉCOR
INOX
TIRANT
DUO BLACK



Modèle 31

NATURAL DECOR
BLANC MAT
VITRAGE
MAT
DÉCOR
INOX
TIRANT
ALFA



Modèle 31a

NATURAL DECOR
GRIS ARGENT
VITRAGE
MAT
DÉCOR
INOX
TIRANT
ALFA



Modèle 36

NATURAL DECOR
NOYER
VITRAGE
MAT
DÉCOR
INOX
POIGNÉE
MANITOBA



Modèle 37

NATURAL DECOR
WOODEC CHÊNE TURNER
VITRAGE
MAT
DÉCOR
BLACK
TIRANT
ALFA



Modèle 37a

CRYSTAL SKY COLOR
LIMESTONE
VITRAGE
MAT
DÉCOR
BLACK
TIRANT
TORO



Modèle 38

NATURAL DECOR
ANTHRACITE LISSE
VITRAGE
MAT
DÉCOR
INOX
POIGNÉE
MANITOBA



Modèle 38a

CRYSTAL SKY COLOR
COBALT BLUE
VITRAGE
MAT
DÉCOR
INOX
POIGNÉE
TAHOMA



Modèle 50

CRYSTAL SKY COLOR
RUSTY BRONZE
VITRAGE
SKIP BLACK LACOBEL
DÉCOR
BLACK
TIRANT
BETA



Modèle 6

NATURAL DECOR
GRIS ARGENT
VITRAGE
MAT
TIRANT
BETA



Modèle 12

NATURAL DECOR
CHÊNE BLANCHI
VITRAGE
MAT
DÉCOR
INOX
TIRANT
BETA



Modèle 12c

NATURAL DECOR
WOODEC CHÊNE TURNER
VITRAGE
MAT
DÉCOR
INOX
TIRANT
BETA



Modèle 25

CRYSTAL SKY COLOR
DARK MINT
VITRAGE
STANDARD
DÉCOR
BLACK
TIRANT
TORO



Modèle 25a

CRYSTAL SKY COLOR
MAGNOLIA BLOSSOM
VITRAGE
STANDARD
DÉCOR
BLACK
TIRANT
ALFA



Modèle 25b

NATURAL DECOR
ANTHRACITE LISSE
VITRAGE
STANDARD
DÉCOR
INOX
TIRANT
TORO



Modèle 25c

NATURAL DECOR
NOYER
VITRAGE
STANDARD
DÉCOR
BLACK
POIGNÉE
MANITOBA



Modèle 26h

NATURAL DECOR
CHÊNE BLANCHI
VITRAGE
STANDARD
DÉCOR
INOX
TIRANT
BETA



Modèle 26

CRYSTAL SKY COLOR
RUSTY BRONZE
VITRAGE
STANDARD
DÉCOR
INOX
TIRANT
BETA



Modèle 26a

NATURAL DECOR
ANTHRACITE LISSE
VITRAGE
STANDARD
DÉCOR
INOX
TIRANT
TORO



Modèle 26b

CRYSTAL SKY COLOR
MEDIUM GREY
VITRAGE
STANDARD
DÉCOR
INOX
TIRANT
POCKET



Modèle 29a

NATURAL DECOR
NOYER
VITRAGE
MAT
TIRANT
SPACE



Modèle 30

CRYSTAL SKY COLOR
COBALT BLUE
VITRAGE
STANDARD
DÉCOR
BLACK
TIRANT
SPACE



Modèle 30a

NATURAL DECOR
WOODEC CHÊNE TOFFEE
VITRAGE
STANDARD
DÉCOR
INOX
TIRANT
ALFA



Modèle 30b

NATURAL DECOR
ANTHRACITE LISSE
VITRAGE
STANDARD
DÉCOR
INOX
TIRANT
ALFA



Modèle 42

NATURAL DECOR
GRIS ARGENT
VITRAGE
STANDARD
DÉCOR
PVC
TIRANT
ALFA



Modèle 47

NATURAL DECOR
WOODEC CHÊNE TURNER
VITRAGE
LACOBEL BLACK
DÉCOR
INOX
TIRANT
TORO



Modèle 48

CRYSTAL SKY COLOR
RUSTY BRONZE
VITRAGE
3D SKIP BLACK
DÉCOR
BLACK
TIRANT
TORO



MODÈLE RL5 / COULEUR LUNAR GLOW / POIGNÉE TAHOMA / IMPOSTE 55 CM AVEC VANTAIL CACHÉ BLACK ET PANNEAU ROYAL 55 CM

PORTES D'ENTRÉE
EXTÉRIEURES

**LA CONSTRUCTION
ET LA TECHNOLOGIE
DE LA PORTE**



INDICATEUR D'ÉCONOMIE D'ÉNERGIE DE PORTES **WIKĘD**



**ÉCONOMIE D'ÉNERGIE
LA PLUS ÉLEVÉE**

ALU HYBRID

Ud à partir de 0,54 $\text{W/m}^2\text{K}$

Isolation thermique

La porte affleurante et sans feuillure ALU HYBRID. La nouvelle technologie nous permet de créer des portes affleurantes des deux côtés, et le vantail composé de deux enveloppes en aluminium crée un produit de première classe.

Termo Prestige Lux

Ud à partir de 0,79 $\text{W/m}^2\text{K}$

Isolation thermique

Une gamme avancée de portes d'entrée extérieures destinées aux clients très exigeants. L'excellent paramètre technique garantit une excellente isolation thermique et acoustique.

Optimum

Ud à partir de 0,85 $\text{W/m}^2\text{K}$

Isolation thermique

Une gamme optimale de portes extérieures conçues pour les clients exigeants. Une large gamme de solutions visuelles et techniques allée à un très bon rapport qualité/prix.

Premium

Ud à partir de 0,98 $\text{W/m}^2\text{K}$

Isolation thermique

Une ligne de base de portes d'entrée extérieures avec des bons paramètres techniques. De nombreux modèles et options d'équipement combinés à un prix de porte attractif.

ALU HYBRID

La porte d'entrée de la gamme ALU HYBRID c'est une porte affleurante et sans feuillure, la combinaison de deux technologies éprouvées et utilisées déjà dans la porte WIKED - un cadre en aluminium durable, isolant et fin et un composite de fibre de verre super durable avec un revêtement en carbone qui est le noyau du vantail avec des excellentes paramètres thermiques et statiques. La nouvelle technologie vous permet de créer des portes affleurantes de deux côtés, et le vantail composé de deux feuilles d'aluminium crée un produit de la classe la plus haute.



Transmission thermique
 $U_d=0,54 \text{ W/m}^2\text{K}^*$



Épaisseur de
vantail de porte



Isolation acoustique
30dB*



Classe de sécurité
RC2**



* Il s'agit de portes sans vitrage

**Selon PN-EN 1627:2011. Il s'agit de portes blindées ou avec vitrages P4 et cadre déco INOX équipées avec poignée classe C et cylindre classe C

CONSTRUCTION DE LA PORTE

- 1 - Cadre de porte isolé ALU HYBRID avec un insert en XPS qui améliore les performances thermiques.
- 2 - Le vantail de la porte est composé de composite en fibre de verre à structure carbone et rempli de mousse polyuréthane avec d'un cadre en composite.
- 3 - Le vantail affleurant des deux côtés.
- Le vantail avec joint périphérique et un joint supplémentaire.
- Trois charnières 3D réglables dans 3 dimensions.
- La crémone à 8 points de fermeture (crochets).
- Verrouillage inférieur et supérieur commandé de manière centralisée avec la serrure principale.
- Une barre d'attelage sur toute la hauteur du châssis.
- Poignée LAVA.
- Cylindre-bouton anti-effraction ou cylindre double face (classe anti-effraction "D").
- Clé WIKED personnalisée
- Rosace de protection cylindre minimaliste (porte avec tirant en option)
- 4 - Seuil PVC/ALU isolé avec rupture de pont thermique.

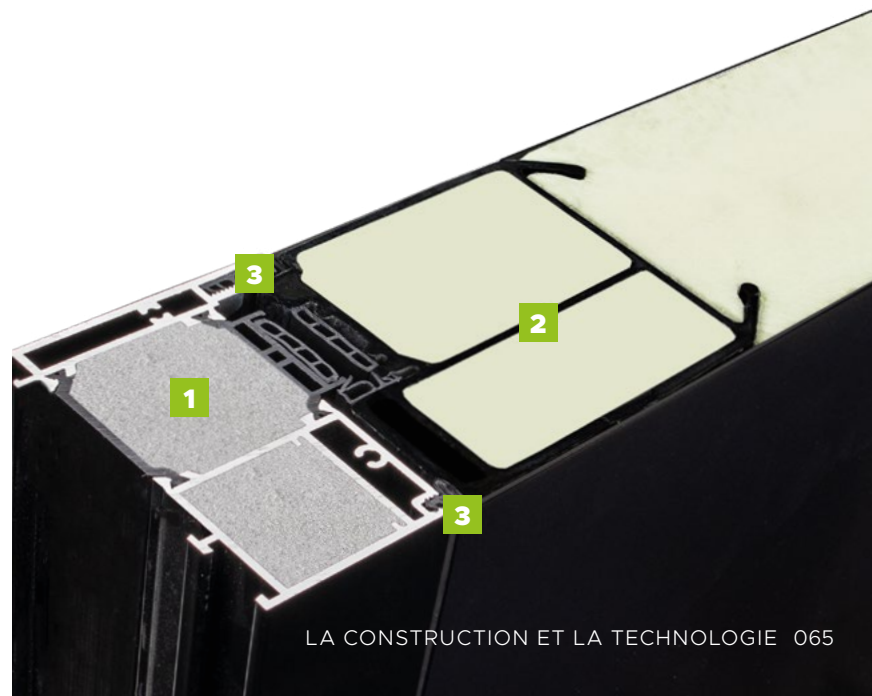
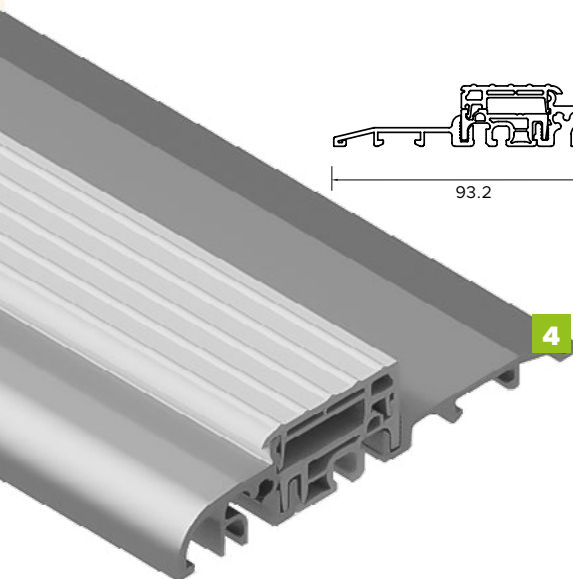
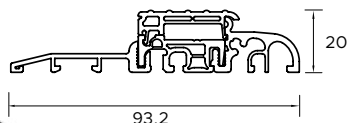

Termo Prestige Lux

CONSTRUCTION DE PORTES Une gamme de portes d'entrée avancées destinée aux clients très exigeants. Un vaste choix de configurations de motifs et d'accessoires, combinés à des excellents paramètres techniques, garantissent des valeurs parfaits d'isolation thermique et acoustique.



Transmission thermique
 $U_d=0,79 \text{ W/m}^2\text{K}^*$



Épaisseur de
vantaill de porte



Isolation acoustique
32dB*



Classe de sécurité
RC2**



* Il s'agit de portes sans vitrage

**Selon PN-EN 1627:2011. Il s'agit de portes blindées ou avec vitrages P4 et cadre déco INOX équipées avec poignée classe C et cylindre classe C

CONSTRUCTION DE LA PORTE

- Cadre Termo Prestige à rupture du pont thermique avec deux joints et inserts thermiques. **1**
- Vantaill de porte avec joint, rempli de mousse polyuréthane et cadre en bois collé. **2**
- 3 charnières 3D réglables dans 3 dimensions. **3**
- 3 gâches avec pression réglable.
- 6 gâches galets.
- Verrouillage supérieur activé avec une clé avec pêne demi-tour supérieure supplémentaire.
- Cylindre bouton ou cylindre deux faces.
- Crémone avec cylindre central et pêne demi-tour.
- Poignée Prime, Tahoma, Manitoba ou Magnus.
- Verrouillage bas activé avec une clé avec pêne demi-tour bas supplémentaire.
- Vantaill avec joint 4 faces.
- Joint tombant.
- Windstoper (élément d'étanchéité supplémentaire éliminant les coups de vent éventuels dans la partie de seuil).
- Seuil PVC/ALU isolé avec rupture de pont thermique. **4**

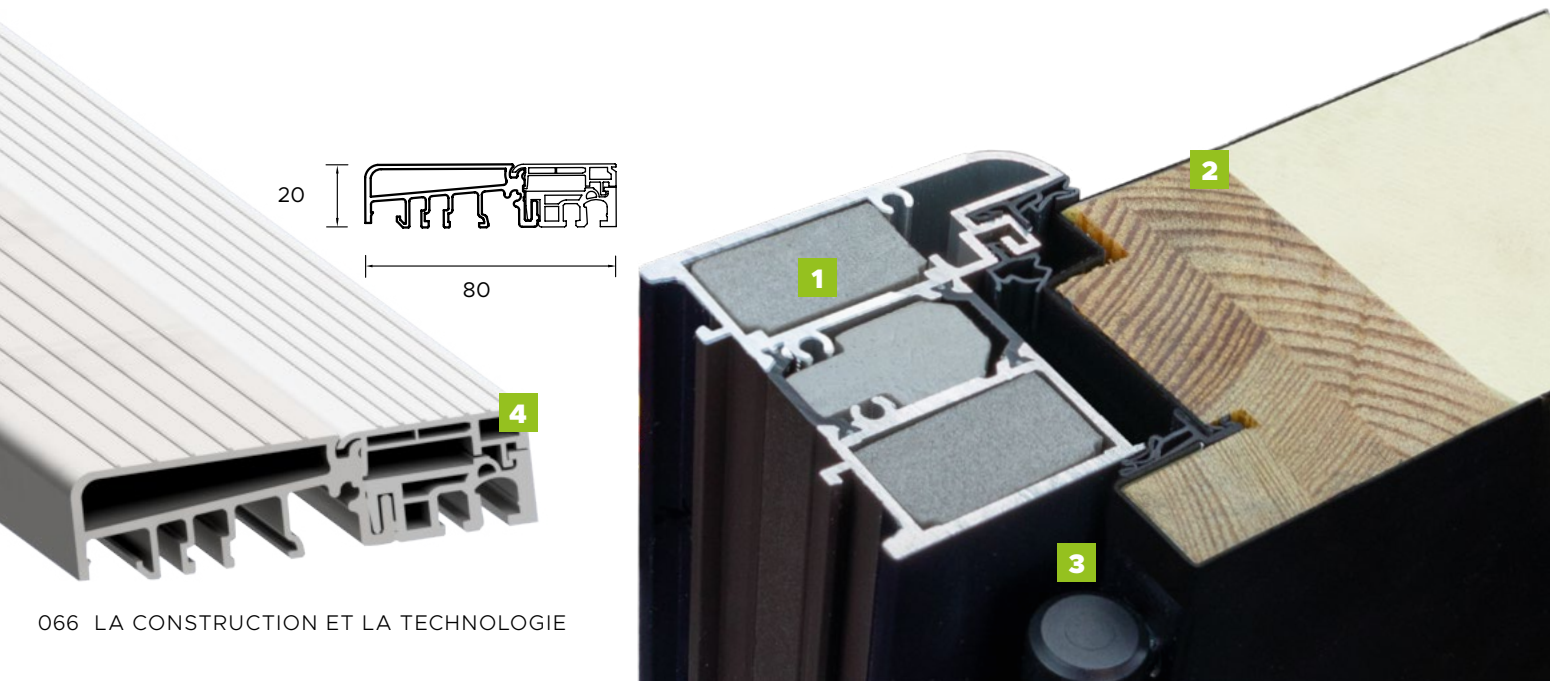

Optimum

La gamme optimale de portes d'entrée pour les clients exigeants.
Une large gamme de solutions visuelles et techniques combinées avec très bon rapport qualité prix.



Transmission thermique
 $U_d = 0,85 \text{ W/m}^2\text{K}^*$



Épaisseur de vantail de porte
76 mm



Isolation acoustique
32dB*



Classe de sécurité
RC2**



* Il s'agit de portes sans vitrage
** Selon PN-EN 1627:2011. Il s'agit de portes blindées ou avec vitrages P4 et cadre déco INOX équipées avec poignée classe C et cylindre classe C

CONSTRUCTION DE LA PORTE

- Cadre Termo à rupture du pont thermique avec joint. **1**
- Vantail de porte avec joint, rempli de mousse polyuréthane et cadre en bois collé. **2**
- 3 charnières 3D réglables dans 3 dimensions. **3**
- 3 gâches avec pression réglable.
- Pêne demi-tour réglable.
- 3 gâches galets.
- Verrouillage supérieur (pêne-crochet).
- Cylindre bouton supplémentaires supérieur (système de même clé).
- Crémone avec serrure centrale et cylindre (système de même clé).
- Poignée Prime, Tahoma, Manitoba ou Magnus.
- Verrouillage bas (pêne-crochet).
- Vantail avec joint 4 faces.
- Windstopper (élément d'étanchéité supplémentaire éliminant les coups de vent éventuels dans la partie de seuil).
- Seuil PVC/ALU isolé avec joint à rupture de pont thermique. **4**

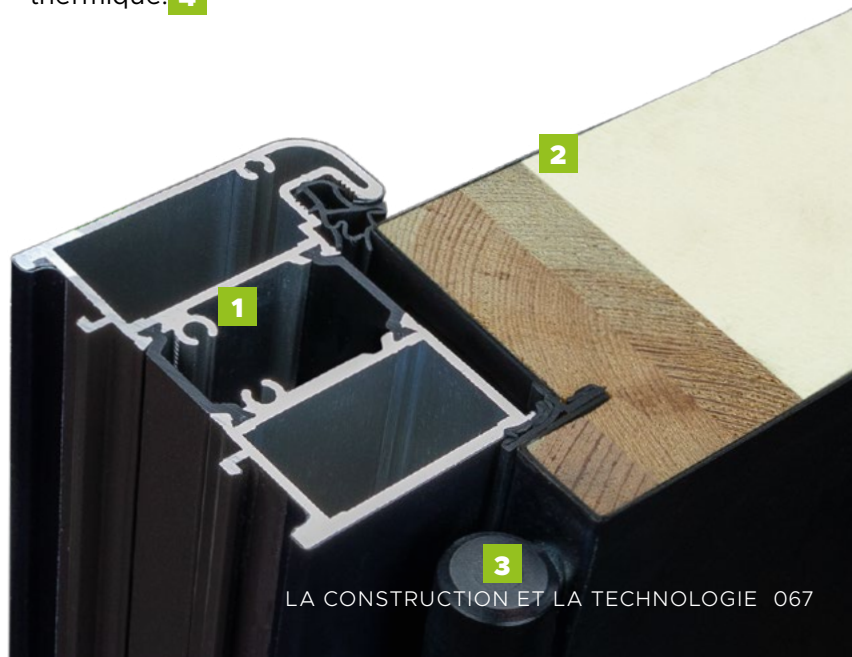
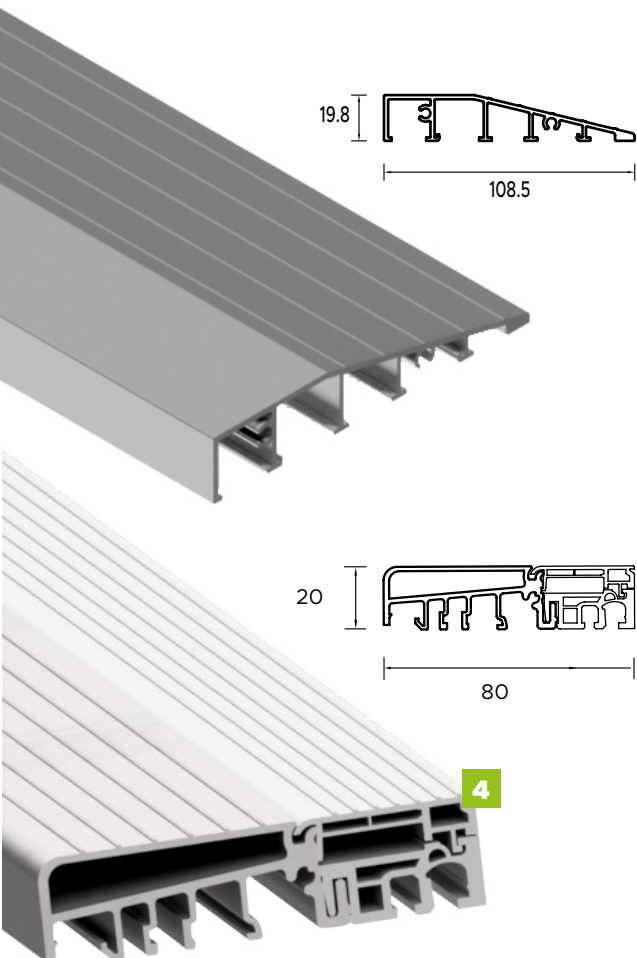

Premium

La gamme de base des portes d'entrée, de bons paramètres techniques. Des nombreux modèles et options d'équipement combinés au prix attractif.



Transmission thermique
 $U_d=0,98 \text{ W/m}^2\text{K}^*$



Épaisseur de vantail de porte



Isolation acoustique
32dB*



Classe de sécurité
RC2**



* Il s'agit de portes sans vitrage
** Selon PN-EN 1627:2011. Il s'agit de portes blindées ou avec vitrages P4 et cadre déco INOX équipées avec poignée classe C et cylindre classe C

CONSTRUCTION DE LA PORTE

- Cadre Termo à rupture du pont thermique avec joint (supplément). **1**
- Vantail de porte avec joint, rempli de mousse polyuréthane et cadre en bois collé. **2**
- 3 charnières 3D réglables dans 3 dimensions. **3**
- Caches de charnières élégants.
- 3 gâches avec pression réglable.
- Pêne demi-tour réglable.
- 3 gâches galets.
- Verrouillage haut (crochet).
- Cylindre bouton supplémentaires supérieur (système de même clé).
- Crémone avec serrure centrale et cylindre (système de même clé).
- Poignée Prime, Tahoma, Manitoba ou Magnus.
- Verrouillage bas (pêne-crochet).
- Brosse d'étanchéité.
- Seuil PVC/ALU isolé avec joint à rupture de pont thermique. **4**
- Windstoper (élément d'étanchéité supplémentaire éliminant les coups de vent éventuels dans la partie de seuil).

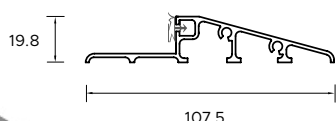

4

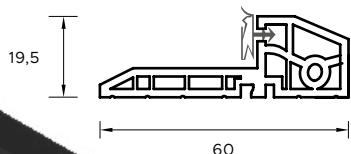

4

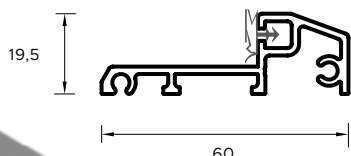

4



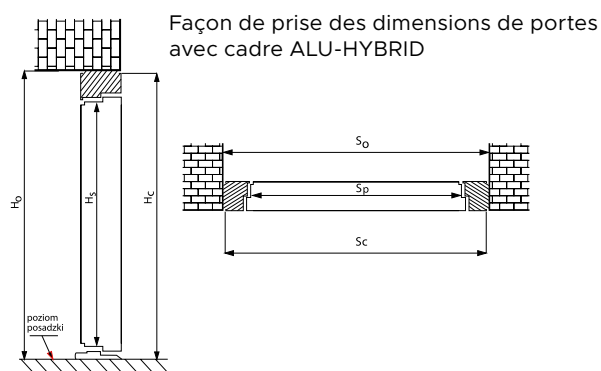
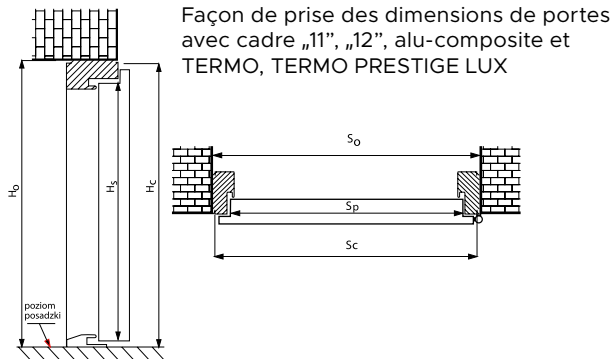

PREMIUM	LARGEUR	HAUTEUR TOTALE DE CADRE H _c [MM]		LARGEUR TOTALE DE CADRE S _c [MM]		HAUTEUR DE LA BAIE (DE SOL FINI) H° [MM] 10 mm d'espace pour la pose prévu			LARGEUR DE LA BAIE S° [MM] 20 mm d'espace pour la pose prévu		
		Cadre 11, 9	Cadre Termo	Cadre 11, 9	Cadre Termo	Cadre 11	Cadre 9	Cadre Termo	Cadre 11	Cadre 9	Cadre Termo
PREMIUM	◀70N▶	2070	2080	810	825	2080	2050	2090	830	770	845
	◀80N▶	2070	2080	860	875	2080	2050	2090	880	820	895
	◀80▶	2070	2080	910	925	2080	2050	2090	930	870	945
	◀90N▶	2070	2080	960	975	2080	2050	2090	980	920	995
	◀90▶	2070	2080	1010	1025	2080	2050	2090	1030	970	1045
	◀100N▶	2070	2080	1060	1075	2080	2050	2090	1080	1020	1095
	◀100▶	2070	2080	1110	1125	2080	2050	2090	1130	1070	1145
PREMIUM	LARGEUR	HAUTEUR TOTALE DE CADRE H _c [MM]		LARGEUR TOTALE DE CADRE S _c [MM]		HAUTEUR DE LA BAIE (DE SOL FINI) H° [MM] 10 mm d'espace pour la pose prévu		LARGEUR DE LA BAIE S° [MM] 20 mm d'espace pour la pose prévu			
		Cadre alu-composite		Cadre alu-composite		Cadre alu-composite		Cadre alu-composite			
	◀70▶	2070		813		2080		833			
	◀80N▶	2070		863		2080		883			
	◀80▶	2070		913		2080		933			
	◀90N▶	2070		963		2080		983			
	◀90▶	2070		1013		2080		1033			
◀100N▶	2070		1063		2080		1083				
◀100▶	2070		1113		2080		1133				
OPTIUM		Cadre 12	Cadre Termo	Cadre 12	Cadre Termo	Cadre 12	Cadre Termo	Cadre 12	Cadre Termo		
	◀70▶	2087	2100	836	861	2097	2110	856	881		
	◀80N▶	2087	2100	886	911	2097	2110	906	931		
	◀80▶	2087	2100	936	961	2097	2110	956	981		
	◀90N▶	2087	2100	986	1011	2097	2110	1006	1031		
	◀90▶	2087	2100	1036	1061	2097	2110	1056	1081		
	◀100N▶	2087	2100	1086	1111	2097	2110	1106	1131		
	◀100▶	2087	2100	1136	1161	2097	2110	1156	1181		
		Cadre alu-composite		Cadre alu-composite		Cadre alu-composite		Cadre alu-composite			
	◀70▶	2087		840		2097		860			
	◀80N▶	2087		890		2097		910			
	◀80▶	2087		940		2097		960			
	◀90N▶	2087		990		2097		1010			
	◀90▶	2087		1040		2097		1060			
◀100N▶	2087		1090		2097		1110				
◀100▶	2087		1140		2097		1160				
TERMO PRESTIGE LUX		Cadre Termo		Cadre Termo		Cadre Termo		Cadre Termo			
	◀70▶	2100		883		2110		903			
	◀80N▶	2100		933		2110		953			
	◀80▶	2100		983		2110		1003			
	◀90▶	2100		1033		2110		1053			
ALU HYBRID		Cadre Termo		Cadre Termo		Cadre Termo		Cadre Termo			
	◀70▶	2100		914		2110		934			
	◀80N▶	2100		964		2110		984			
	◀80▶	2100		1014		2110		1034			
	◀90N▶	2100		1064		2110		1084			
	◀90▶	2100		1114		2110		1134			
	◀100▶	2100		1164		2110		1184			
◀100▶	2100		1214		2110		1234				



PORTES D'ENTRÉE

ACCESSOIRES

COULEURS

NATURAL DECOR

STRATIÉS UNIQUES CONTENANT DES STRUCTURES EN BOIS ET DES TEXTURES NEUTRES. CETTE PALETTE EST UN STANDARD DE COULEURS ET VOUS POUVEZ FACILEMENT L'ASSOCIER AUX FENÊTRES ET AUX PORTES DE GARAGES.

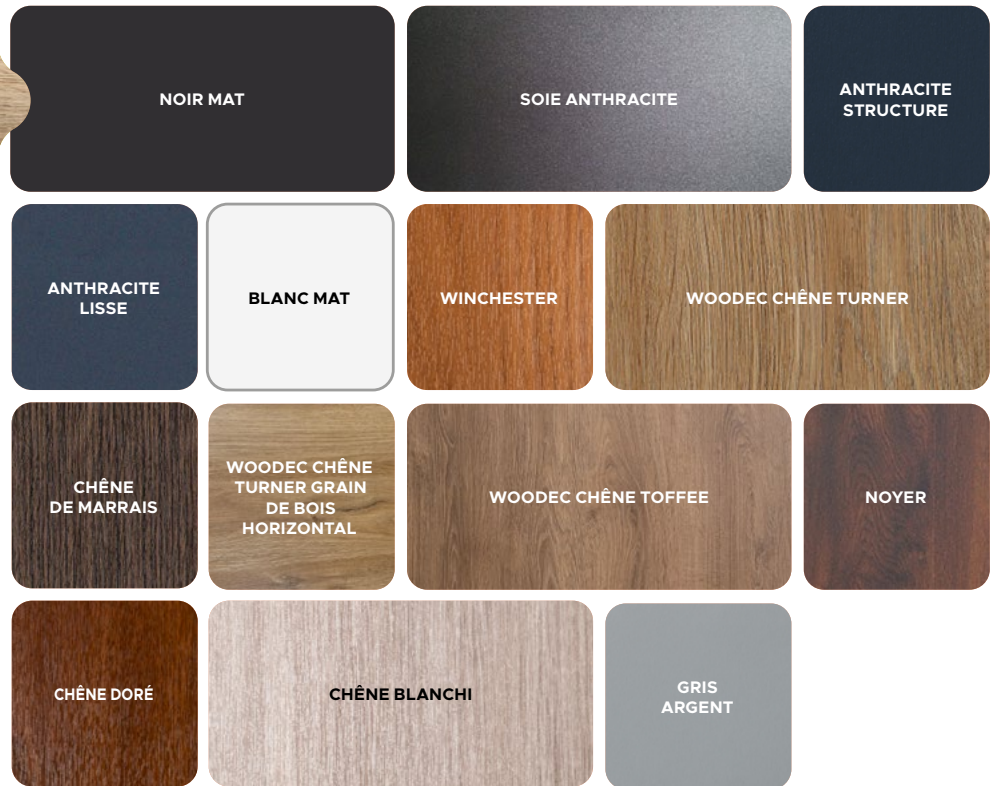

CRYSTAL SKY COLOR

COULEURS UNIQUES DE PEINTURE DE PORTE AVEC UNE STRUCTURE UNIQUE DE CRISTAUX BRILLANT AU SOLEIL. PALETTE PREMIUM INSPIRÉ DE CRISTAUX BRILLANTS.

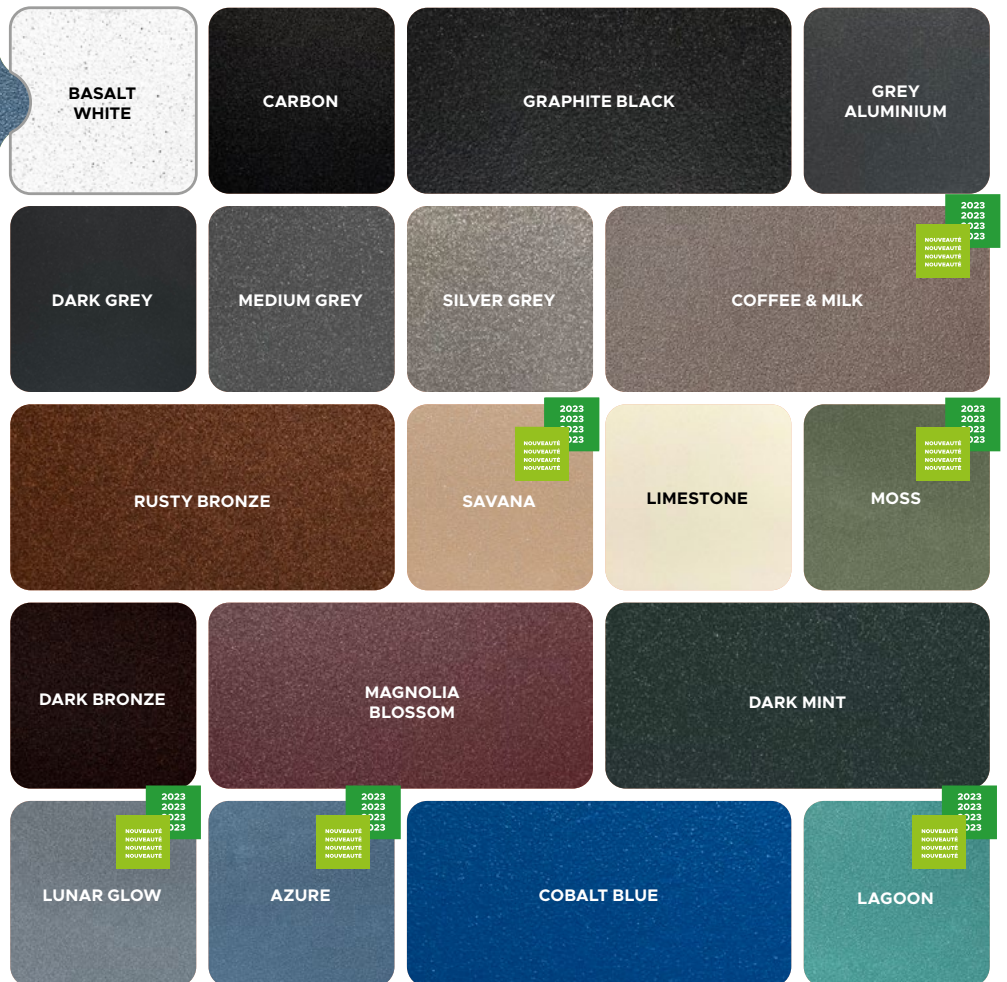

TOP TRENDS COLOR 2023



La palette de couleurs "TOP TRENDS" est une collection de couleurs moderne basée sur les dernières tendances de la mode et du design. Cette palette comprend des couleurs annoncées par Pantone comme la couleur de l'année, ce qui garantit qu'elles sont à jour et reflètent les tendances actuelles. Cette collection est parfaite pour les personnes qui souhaitent rester au courant des dernières tendances et qui recherchent des solutions de couleurs modernes et à la mode pour leur maison.

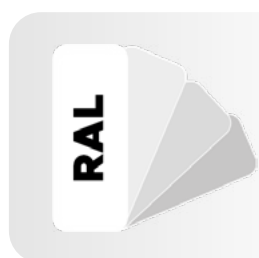

Portes dans n'importe quelle couleur RAL

Nous proposons une variété de couleurs RAL pour laquer les portes avec une structure peau d'orange. Grâce à cela, vous avez toute liberté pour ajuster la couleur de la porte selon vos préférences, créant ainsi un effet unique. Demandez un échantillon de couleur RAL dans le salon partenaire sélectionné pour choisir la couleur parfaite pour vos portes.

En raison de la technique d'impression, les couleurs présentées dans le catalogue sont illustratives et ne constituent pas une offre ferme. En raison du processus de production et des différences entre les différents lots du produit, il peut y avoir de légères différences de teinte et de structure, qui ne constituent pas un motif de réclamation.

COULEURS

DUOKOLOR

LE VANTAIL DE PORTE DE L'EXTÉRIEUR, DE L'INTÉRIEUR OU DES DEUX CÔTÉS EN DEUX COULEURS DIFFÉRENTES. POSSIBILITÉ D'ASSOCIER LES COULEURS CAMELEON ET NATURAL DECOR DANS DIFFÉRENTES VARIANTES.

BIKOLOR

VANTAIL ET CADRE DANS LE PLACAGE OU LA PEINTURE DIFFÉRENTES À L'EXTÉRIEUR QU'À L'INTÉRIEUR. TOUTES LES COULEURS PEUVENT ÊTRE COMBINÉES.

Future^{INOX} MIXKOLOR

L'ASSEMBLAGE DE DUOKOLOR ET BIKOLOR DANS LES COMBINAI-
SONS QUE VOUS AIMEZ LE PLUS. TOUTES LES COULEURS PEUVENT
ÊTRE COMBINÉES. MAINTENANT, VOUS POUVEZ AJUSTER
ENCORE PLUS LES PORTES D'ENTRÉE À VOS PRÉFÉRENCES.

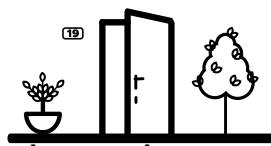

À L'EXTÉRIEUR

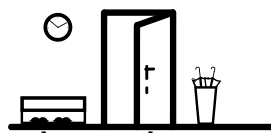

À L'INTÉRIEUR

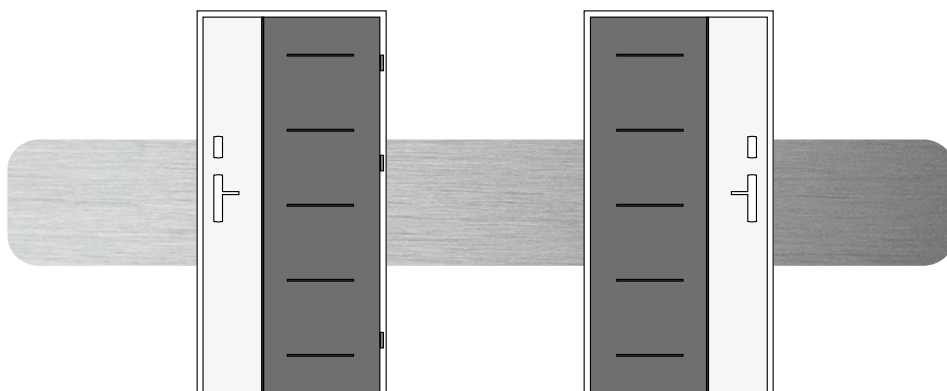
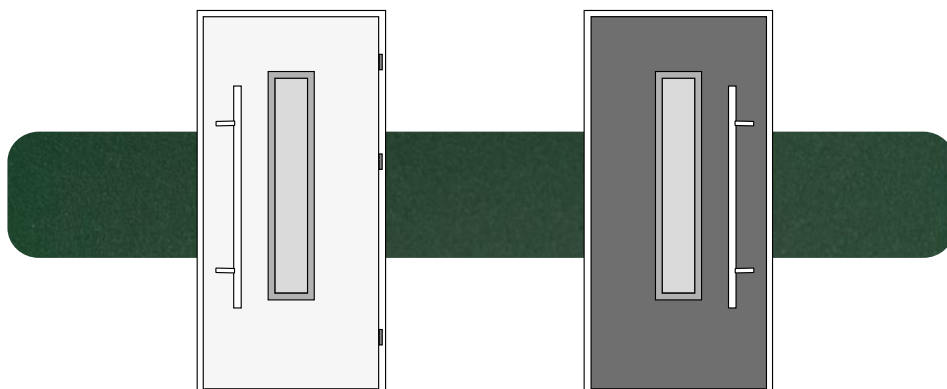
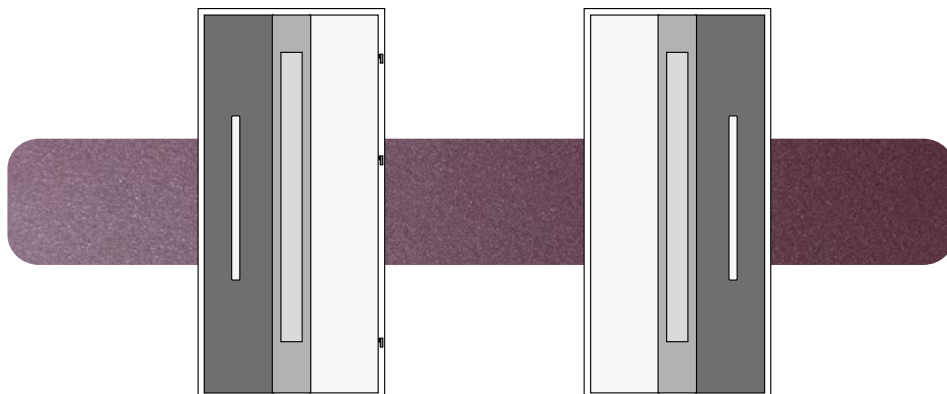



VITRAGES GLASS

Choisissez des vitrages pour vos portes d'entrée de la collection GLASS

**GLASS DESIGN
BLACK**



**GLASS DESIGN
EFFET MIRROIR**



**GLASS LOFT
BLACK**



**GLASS LOFT
EFFET MIRROIR**



**GLASS FRONT
LACOBEL**





VITRAGES **Future** / **Soft**LINE

Choisissez des vitrages pour vos portes de la collection Future, Soft Line

**FUTURE INOX
STANDARD**

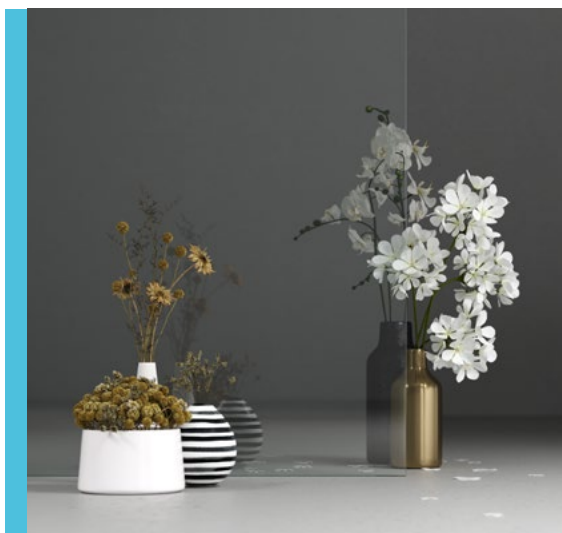

**FUTURE INOX
MAT**

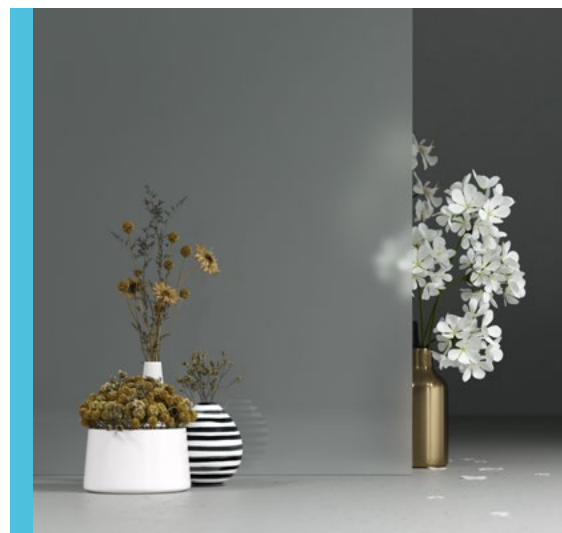

**FUTURE INOX
REFLEX BRUN**

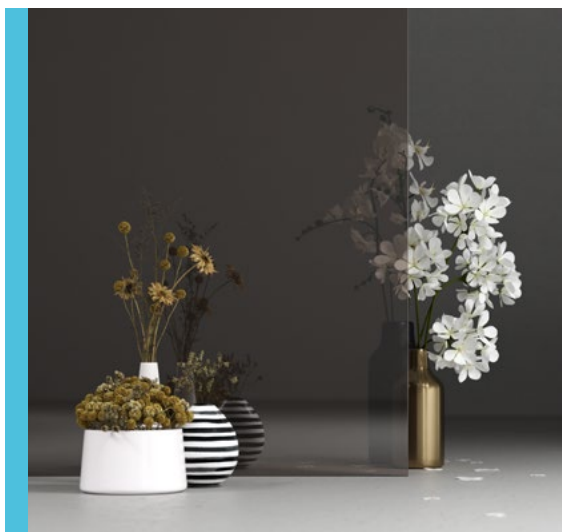

**FUTURE INOX
EFFET MIRROIR**

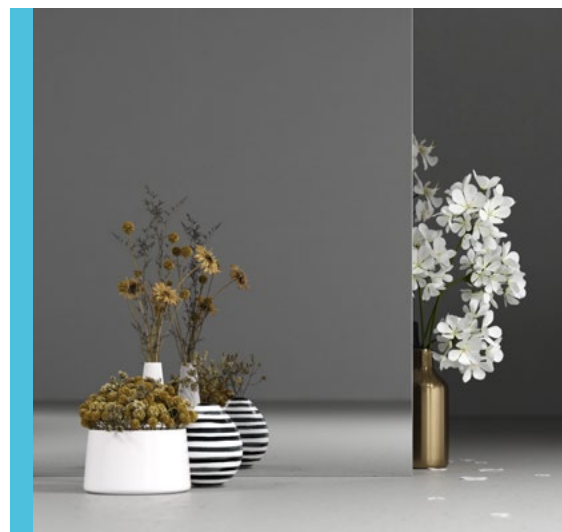

**FUTURE INOX
BLACK**

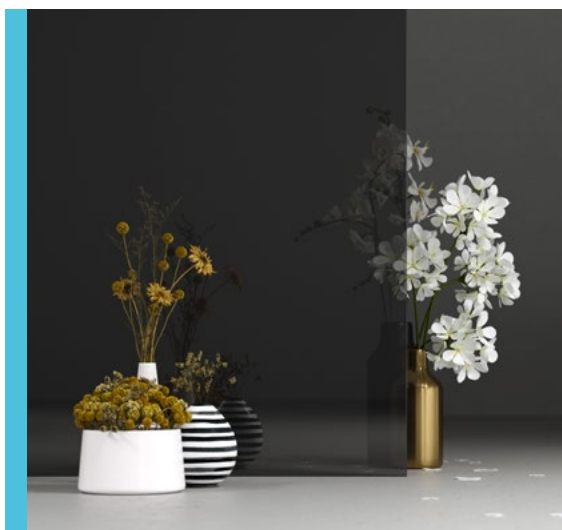



VITRAGES COLLECTION CLASSIQUE

Choisissez des vitrages pour vos portes de la collection Classique

**COLLECTION CLASSIQUE
STANDARD**

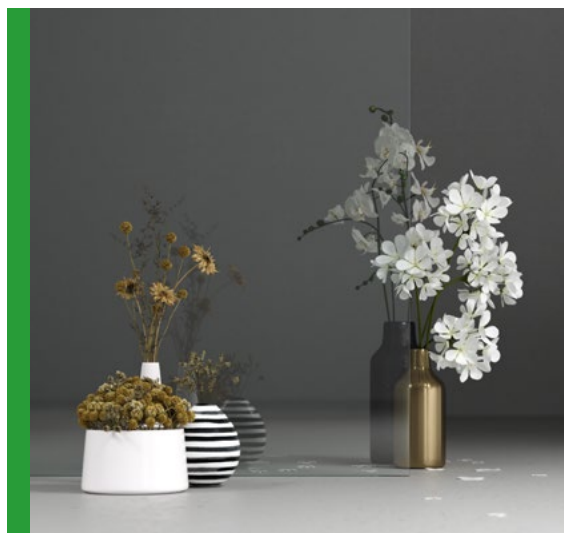

**COLLECTION CLASSIQUE
MAT**

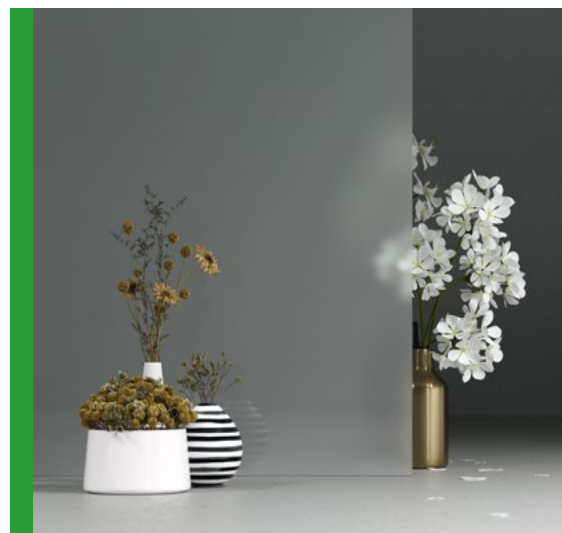

**COLLECTION CLASSIQUE
BLACK**



**COLLECTION CLASSIQUE
EFFET MIROIR**

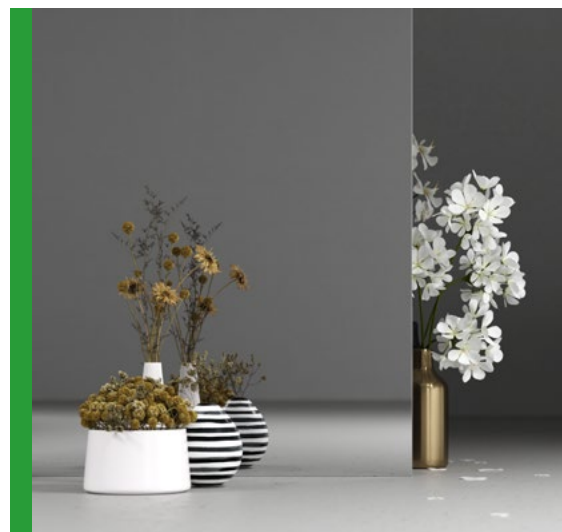

**Modèle 48
SKIP BLACK 3D**

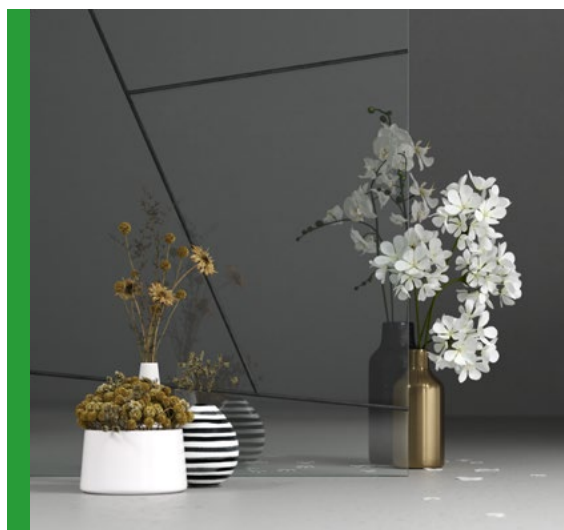

**Modèle 48
SKIP BLACK LACOBEL**

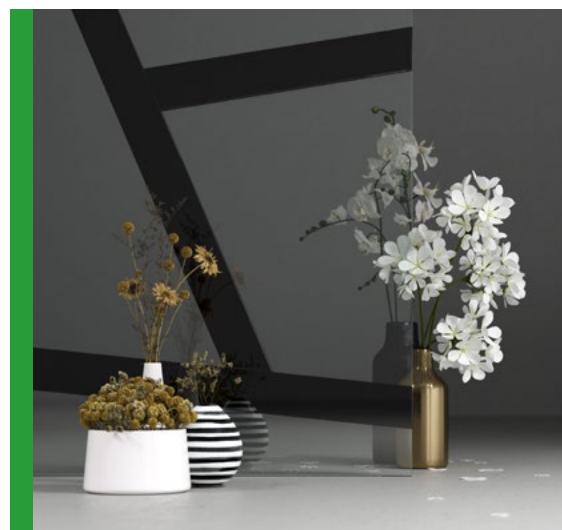

VITRAGES **COLLECTION CLASSIQUE**

Choisissez des vitrages pour vos portes de la collection Classique

Modèle 48
SKIP MIRROIR



Modèle 47
LACOBEL

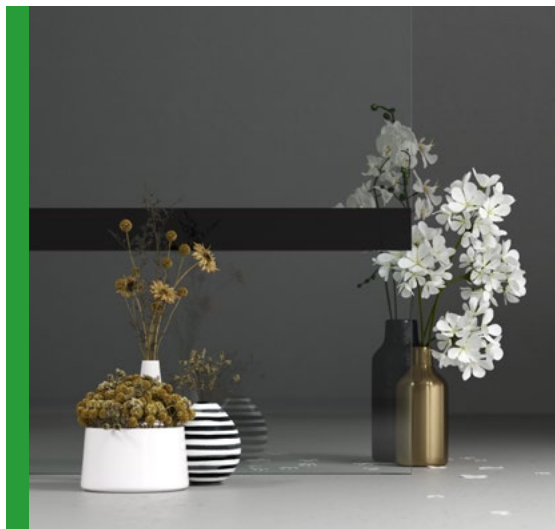

Modèle 47
MIRROIR

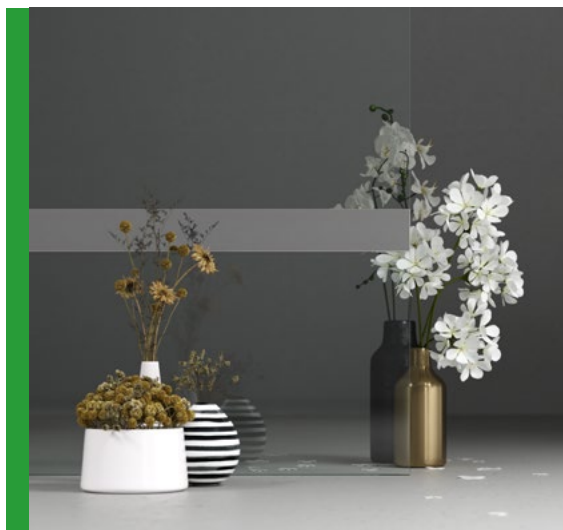

Modèle 47
MAT



VITRAGES ROYAL

Choisissez les vitrage de porte de la collection ROYAL

2023
2023
2023

NOUVEAUTÉ
NOUVEAUTÉ
NOUVEAUTÉ

1. Standard

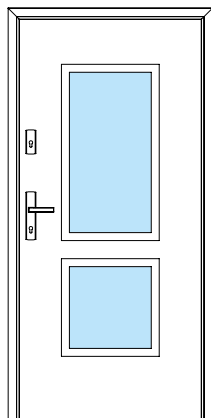

Disponible pour tout les modèles

4. Double frame

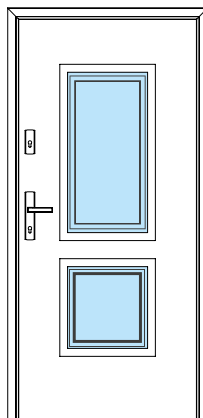

Disponible pour tout les modèles

7. Diamond

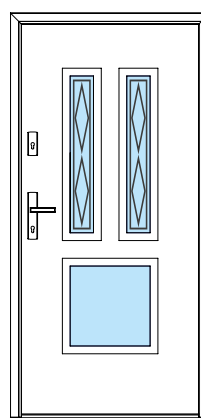

Disponible pour les modèles:
Modèle 4a
Modèle 4b
Modèle 6a

2. MAT

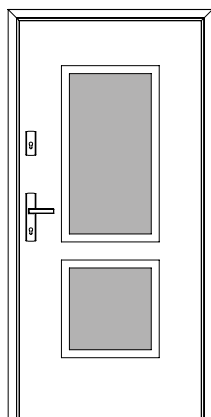

Disponible pour tout les modèles

5. Meander

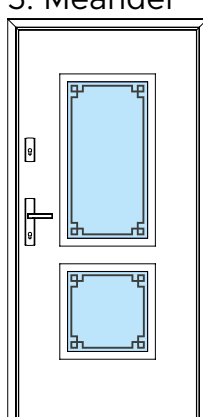

Disponible pour tout les modèles

8. Milano

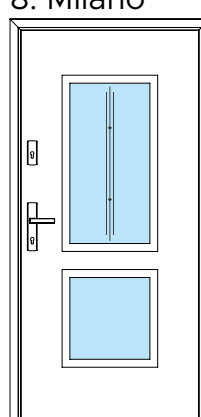

Disponible pour les modèles:
Modèle 2a
Modèle 2b
Modèle 3a
Modèle 3b
Modèle 4a
Modèle 4b
Modèle 5a
Modèle 5b
Modèle 6a

3. Frame

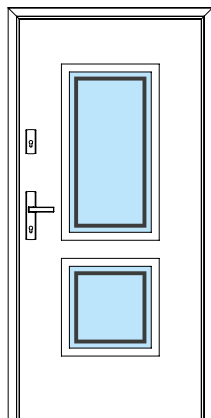

Disponible pour tout les modèles

6. Decor

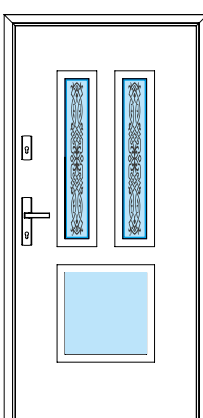

Disponible pour tout les modèles

9. Empire

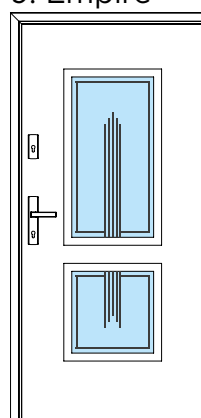

Disponible pour les modèles:
Modèle 2a
Modèle 2b
Modèle 3a
Modèle 3b
Modèle 4a
Modèle 4b
Modèle 5a
Modèle 5b
Modèle 6a

VOIR TOUS
LES VITRAGES
DISPONIBLES
DE LA COLLEC-
TION ROYAL:



TIRANT

SLIM SPACE

SLIM SPACE NOYER

MOTIFS DISPONIBLES



OPTIONS DISPONIBLES



SLIMSPACE

La tirant Black et INOX, de 120 cm et de 150 cm.
Possibilité de combiner les options disponibles.
Dans la version avec éclairage LED, tirant
contient un interrupteur crépusculaire.

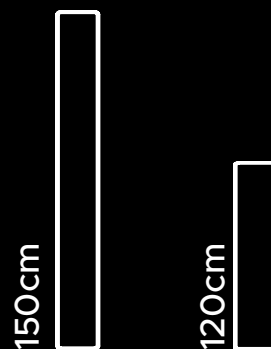

TIRANT

SPACE



VERSIONS DISPONIBLES

SPACE WHITE LACOBEL



SPACE BLACK DECOR



SPACE BLACK COLOR



SPACE WHITE COLOR



SPACE

Tirant noir ou blanc, tailles 90 cm et 50 cm.
Remplissage des tirants selon version:

Décor - remplissage avec n'importe quelle couleur de nos stratifiés.

Lacobel - remplissage avec une vitre noir brillant.

RAL - remplissage d'une couleur sélectionnée dans la palette RAL.

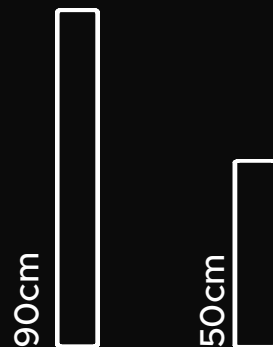

TIRANT

TORO



TORO BLACK AVEC LECTEUR D'EMPREINTES DIGITALES

VERSIONS DISPONIBLES

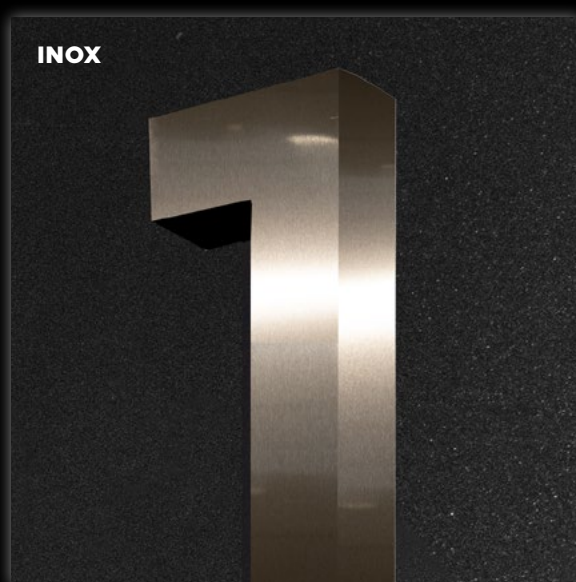
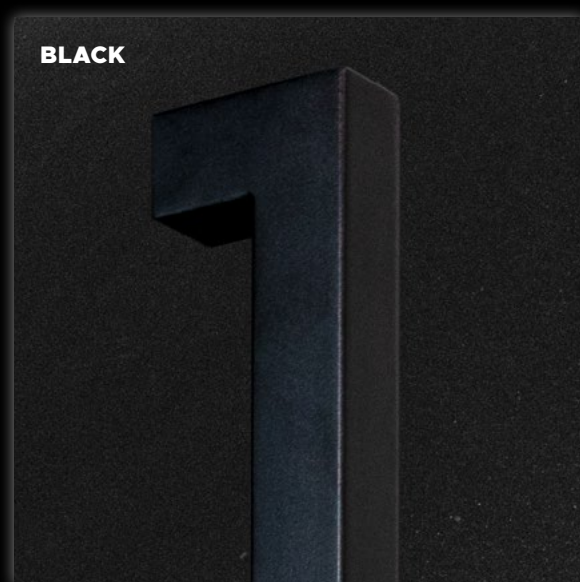

OPTIONS DISPONIBLES



TORO

La tirant Black et INOX, de 180 cm.
Possibilité de combiner les options disponibles.
Dans la version avec éclairage LED, tirant
contient un interrupteur crépusculaire.



INOX



BLACK

180cm



TIRANT
SLIM POCKET



SLIM POCKET - BLACK

VERSIONS DISPONIBLES

INOX

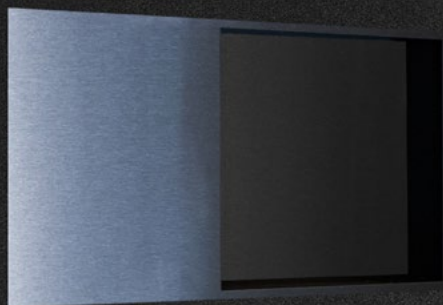

BLACK



OPTIONS DISPONIBLES

BOUTON



AVEC VERRE NOIR



SLIM **POCKET**

Tirant aligné au revêtement de la porte.
Tailles disponibles: 20 cm, 45 cm et 180 cm.
Couleurs: INOX et Black



INOX



BLACK

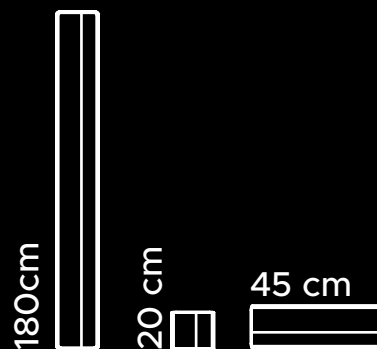

ALFA

Tirant rond

Tailles disponibles: 60 cm, 120 cm et 150 cm.

Couleurs: INOX et Black



Angle de montage



INOX



BLACK



Bouton disponible pour la gamme Termo Prestige Lux



BETA

Tirant rectangulaire

Tailles disponibles: 120 cm et 150 cm.

Couleurs: INOX, GOLD et Black



Kat montażu



INOX



BLACK



GOLD



Bouton disponible pour la gamme Termo Prestige Lux



Possibilité d'installation d'un lecteur d'empreintes digitales



DUO BLACK

Tirant

Taille disponible (ensemble): 2x50 cm

Couleur: Black

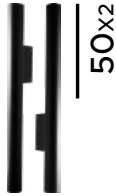

POCKET

Tirant

Tirant encastré dans le vantail

Tailles disponibles: 20 cm, 45 cm et 180 cm.

Couleurs: INOX et Black

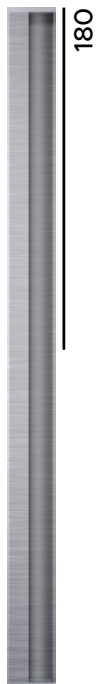
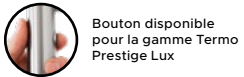

STRIPE

Tirant

Inspirations: page 16

Tailles disponibles: 48 et 150 cm

Couleur: Black

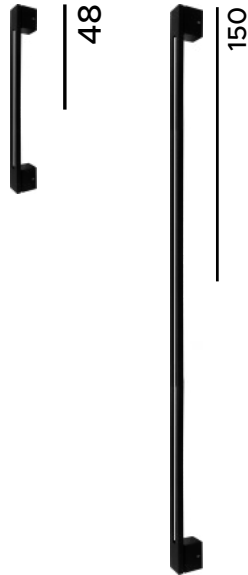

POIGNÉE SOLO EN ENSEMBLE AVEC TIRANT SIMPLE

Les poignées du groupe solo sont installées à l'intérieur de la maison dans les portes avec un tirant. Les poignées de porte solo sont disponibles dans une variété de couleurs et de modèles pour s'ajouter à votre maison. Vous pouvez choisir entre des poignées classiques ou modernes en noir profond, en acier inoxydable ou en or élégant.

L'EXTÉRIEUR

À L'INTÉRIEUR



PRIME



2023
2023
2023
2023

NOWOŚĆ
QUADRO

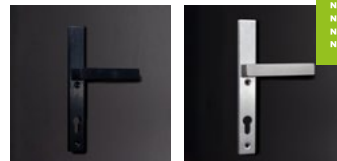

NOUVEAUTÉ
NOUVEAUTÉ
NOUVEAUTÉ
NOUVEAUTÉ

LAVA

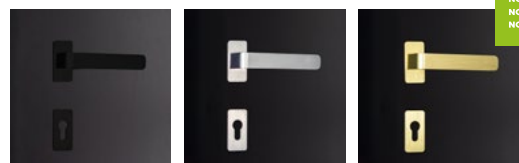

2023
2023
2023

NOUVEAUTÉ
NOUVEAUTÉ
NOUVEAUTÉ



POIGNÉE LAVA

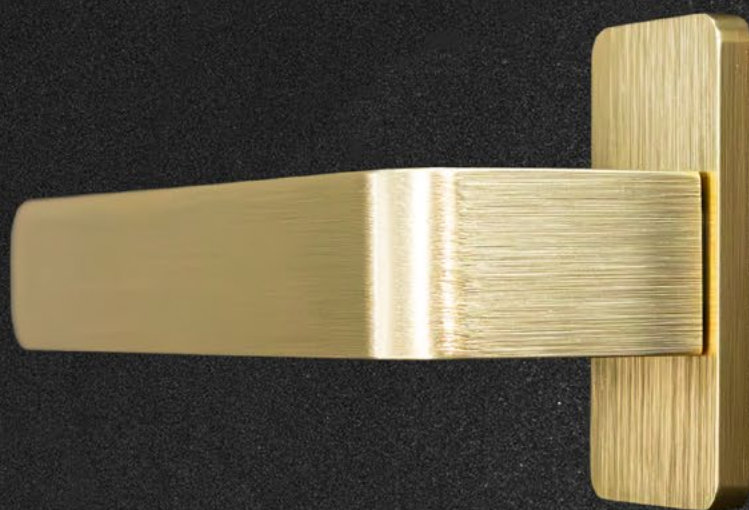

2023
2023
2023
2023
NOUVEAUTÉ
NOUVEAUTÉ
NOUVEAUTÉ
NOUVEAUTÉ

GOLD



INOX



BLACK



Les poignées ouvrent des portes partout dans le monde. Dans notre offre, chacun trouvera un design individuel adapté au motif de sa porte.



INOX



BLACK



VIEIL
OR



Les portes que vous ouvrez avec votre portable.

Imaginez une maison ou un appartement que vous ouvrez sans clés.

Avec notre système, vous pouvez ouvrir la porte avec votre téléphone portable depuis n'importe où dans le monde. Gérez l'éclairage LED du tirant et du seuil depuis l'application.

- Accès à distance depuis n'importe où dans le monde
- État de la serrure de porte
- Historique des événements
- Ouverture de porte à distance
- Allumer/éteindre à distance l'éclairage du tirant, du seuil et de l'imposte
- Accès via votre smartphone (iOS/Android)
- Connexion à distance sécurisée et cryptée
- Installation et utilisation simples

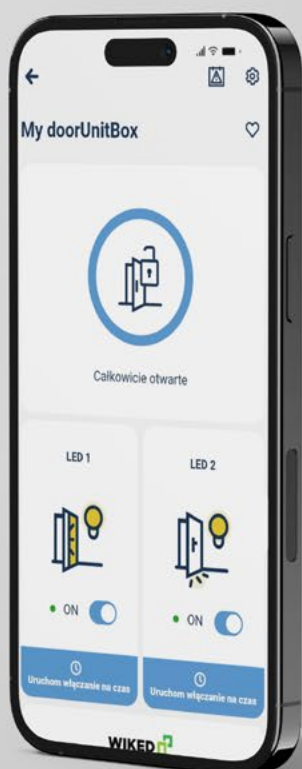

WIKED SMART

CONTRÔLE D'ACCÈS WIKED SMART

Nouveau contrôleur et application pour le contrôle intelligent des portes. Le smartphone peut être utilisé pour contrôler une serrure automatique ou motorisée et commander en plus l'éclairage de la porte (éclairage de seuil ou marqueteries LED) selon un horaire pré-planifié ou une reconnaissance crépusculaire dans l'application.

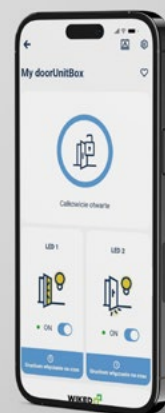

ÉCLAIRAGE LED DU SEUIL

La lumière subtile placée dans le seuil rend la porte encore plus belle et plus pratique. Vos portes se présentent bien après le crépuscule.



ÉCLAIRAGE LED DU TIRANT

L'éclairage LED du tirant ajoute non seulement de l'élégance et un look moderne, mais joue également un rôle pratique en aidant à l'éclairage optimal de l'entrée de votre maison.

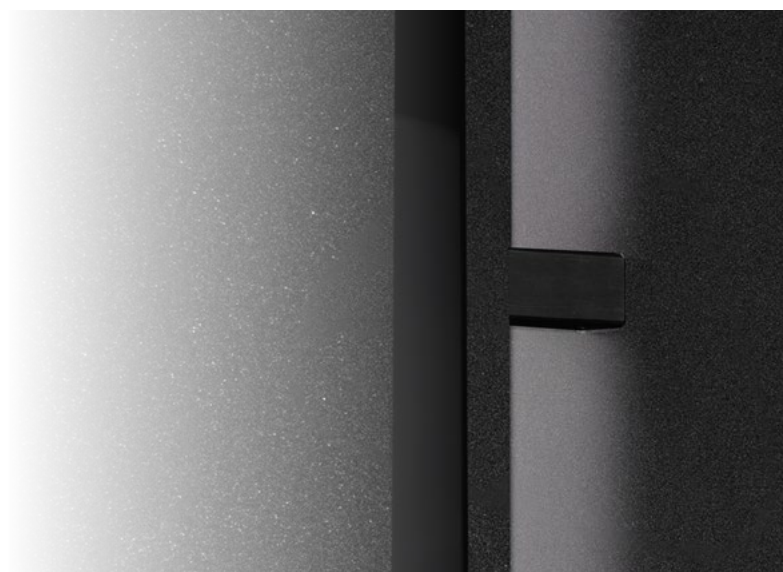



NOUVEAUTÉ
NOUVEAUTÉ
NOUVEAUTÉ
NOUVEAUTÉ

MULTI SMART

DESCRIPTION

Le système Multismart est un système de contrôle d'accès hybride avancé qui combine 3 éléments de sécurité: lecteur d'empreintes digitales, clavier à code et contrôle d'accès RFID. Avec cet appareil, vous pouvez utiliser des nombreuses fonctionnalités pratiques en un seul endroit, également au niveau d'application.

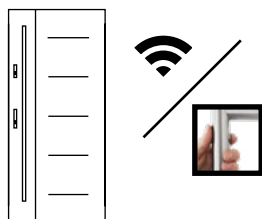

SERRURE AUTOMATIC

DESCRIPTION

Serrure Automatic avec moteur pour commande à distance. L'ensemble comprend une serrure automatique et une alimentation. Uniquement pour les portes Termo Prestige Lux, équipée d'une crémone automatique. L'élément ne nécessite pas l'utilisation de gâches électriques.



Cadre TERMO

DESCRIPTION

Dédié à la gamme: Premium Optimum



NOUVEAUTÉ
NOUVEAUTÉ
NOUVEAUTÉ
NOUVEAUTÉ

ROSACE CIRCULAIRE

DESCRIPTION

Disponible uniquement pour les gammes Termo Prestige Lux et Alu Hybrid.



SERRURE MOTORISÉE

DESCRIPTION

ZSerrure motorisée avec électromoteur pour commande externe. L'ensemble comprend une serrure motorisée avec un électromoteur et un câblage approprié. Disponible uniquement pour les gammes Termo Prestige Lux et Alu Hybrid.

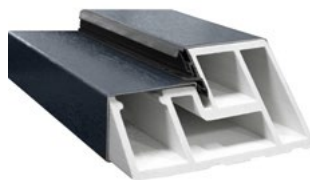

Cadre ALUMINIOWO-KOMPOZYTOWA

DESCRIPTION

Dédié à la gamme: Premium Optimum

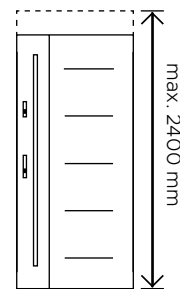

REHAUSSEMENT DE LA PORTE

DESCRIPTION

Hauteur maximale avec cadre (Hc) jusqu'à 2400 mm. Disponible uniquement pour les portes avec un cadre Termo. Il s'applique aux portes simples et aux portes avec impostes latéraux.



RENFORT POUR FERME PORTE



BOUTON DE LIBÉRATION DE TENSION DANS LE TIRANT

DESCRIPTION

Couleurs: INOX et Black



Poteau d'angle TERMO

DESCRIPTION

Un profil qui peut être facilement connecté au cadre Termo ou aux impostes Termo, permettant la connexion à l'angle de 90°.



WISEUR DE PORTE ELECTRONIQUE

DESCRIPTION

Écran numérique LCD de 4", caméra infrarouge. Enregistre jusqu'à 50 photos lorsque la sonnette sous viseur est enfoncée.

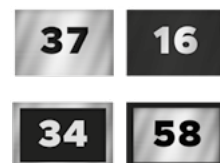

NUMÉRO DE LA MAISON

DESCRIPTION

Fabriqué en acier inoxydable de couleur INOX ou Black.
Hauteur: 15 cm.
Le prix comprend un seul chiffre ou une seule lettre - avec du band adhésif double face à haute résistance.



WISEUR STANDARD/ PREMIUM

DESCRIPTION

Couleurs: or, argent ou noir
Diamètre ø 30mm



FERME PORTE

DESCRIPTION

Ferme porte en applique ou encastré
Couleurs: argent ou noir ou brun

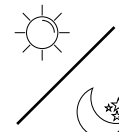

GÂCHE ÉLECTRIQUE EC CONTACT MAGNÉTIQUE

DESCRIPTION

Aux choix version avec contact magnétique, rouleau ou mémoire.
Tension nominale: 8-12 V CA.
Ferme-porte nécessaire lors de l'utilisation de la fonction de rouleau.



CONTACT MAGNÉTIQUE

DESCRIPTION

Couleurs: blanc, brun, anthracite



SOURCE DE COURANT POUR GÂCHE ÉLECTRIQUE- E12V-24V

DESCRIPTION

Source de courant 12V montée dans une boîte électrique Ø min. 70 mm et 24V installée dans un boîtier de poche. Indispensable pour tirant avec bouton ou gâche électrique (connectée à l'alimentation).



TECHNOLOGIE ALU

DESCRIPTION

L'option est disponible pour certains modèles de portes classiques avec un cadre Thermo. Permet de réaliser les portes en acier dans la technologie de l'aluminium. Ne peut pas être utilisé dans l'option couleur Cameleon.

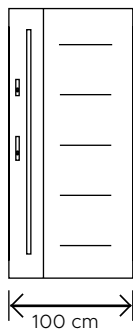

PORTE 100"

DESCRIPTION

Vantail de 100 cm de largeur



ENTRÉE AUX BOÎTE AUX LETTRES

DESCRIPTION

Couleur: INOX
Dimensions: 35x7,5 cm



CHATIÈRE

DESCRIPTION

Rabat transparent et silencieux avec un joint spécial et une fermeture magnétique; a 4 modes d'entrer. Fabriqué en plastique résistant à diverses conditions météorologiques. Couleurs: blanc, gris



PRODUIT DE NETTOYAGE ET DE POLISSAGE

DESCRIPTION

Pour l'acier inoxydable INOX
Ensemble avec un chiffon en microfibre. Élimine la poussière, la graisse et les traces de doigts. Préserve la surface, fournit la protection appropriée, laissant une brillance sans traces.
Capacité: 650 ml.

Imposte

Les lucarnes sont disponibles uniquement en ensemble avec cadre TERMO. En utilisant du cadre TERMO, il est possible de combiner des imposte avec des portes simple vantail et des portes doubles. Ils sont constitués d'un profil en aluminium avec avec rupture du pont thermique TERMO. Disponible dans toutes les couleurs. Chaque imposte a un triple vitrage en standard.

Options disponibles

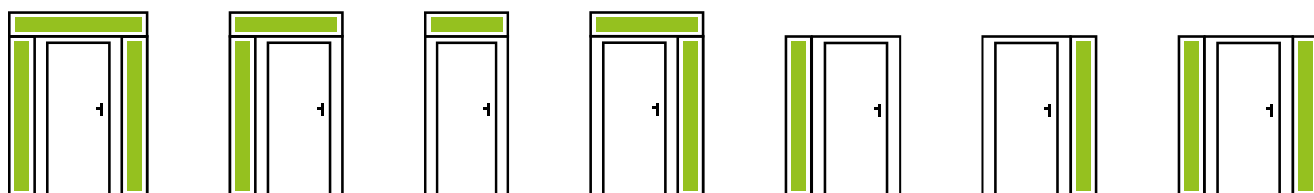

Impost oscillo-battant

Nous vous offrons la possibilité de choisir une imposte oscillo-battante avec un ouvrant caché, qui de l'extérieur ressemble à une imposte classique sans profils d'ouvrant visibles.



Imposte XL

L'offre d'impostes XL comprend un large choix de tailles qui apporteront plus de lumière naturelle dans votre intérieur, tout en conservant un design moderne. Nos impostes sont disponibles dans des largeurs allant jusqu'à 1500 mm et sont équipées d'un profil de jointion statique installé de l'intérieur de la pièce, tout en conservant un effet visuel étonnant. C'est une excellente option pour les personnes qui cherchent un style loft moderne et des solutions sûres.

IMPOSTE
XL



ÉCLAIRAGE LED

TIRANT

La lumière LED délicate éclairant le tirant est très pratique et donne un effet visuel étonnant. Vérifiez quels entre nos tirants peuvent être illuminés.

IMPOSTE

Nos impostes peuvent être équipés de la lumière LED linéaire assortie au modèles de la porte. La lumière délicate disposée horizontalement montéedans le vitrage ajoutera de l'individualité à votre maison.

SEUIL

La lumière subtile placée dans le seuil rend la porte encore plus belle et plus pratique. Vos portes se présentent bien après le crépuscule.



PORTES DE PALIER

Pour les immeubles collectifs ou autres immeubles multifamiliaux nous proposons les portes d'entrée IRON et PROTECT.

Les portes d'entrée des appartements WIKED sont non seulement solides et durables, mais protègent également les locataires contre le bruit, le cambriolage et l'incendie. Sentez-vous à l'aise dans votre appartement.

PORTES DE PALIER

IRON

Iron est une nouvelle gamme de portes d'entrée anti-effraction et élégantes pour les appartements. Ce sont des portes au design moderne que vous pouvez adapter à vos goûts et à votre appartement, en choisissant parmi différents modèles et en les peignant dans n'importe quelle couleur. La gamme Iron est composée de matériaux durables et résistants qui assurent protection et confort d'utilisation. L'offre de portes Iron comprend un large choix de cadres de porte et la possibilité de finitions modernes avec un portail ou une bande.

2023
2023
2023
2023

NOUVEAUTÉ
NOUVEAUTÉ
NOUVEAUTÉ
NOUVEAUTÉ



PORTES DE PALIER

PROTECT

Vous appréciez le silence, le confort et vous prenez soins de votre vie et de celle de vos proches? Voulez-vous être sûr que votre appartement est protégé contre les dangers tels que l'incendie, le cambriolage ou le bruit? Choisissez une gamme de portes sécurisées conçues spécifiquement pour les appartements. En fonction de vos besoins, choisissez les portes PROTECT dans les versions suivantes : coupefeu, anti-effraction et acoustique.



IRON

2023
2023
2023
NOUVEAUTÉ
NOUVEAUTÉ
NOUVEAUTÉ

Portes de palier anti-effraction IRON destinées à la clientèle exigeante. Fabriquées avec des matériaux durables, elles garantissent non seulement la sécurité, mais également une très bonne isolation acoustique. Il s'agit d'une gamme de portes dédiée aux appartements, permettant une finition élégante avec un portail ou une bande dans n'importe quelle variante et couleur. La ligne IRON est le choix idéal pour les personnes qui envisagent de remplacer les portes de leur appartement. Grâce aux solutions disponibles, elles peuvent être facilement adaptés à la structure du bâtiment, même dans le cas d'installation du seuil après la pose du sol et le parquet.



Épaisseur de vantail de porte



Isolation acoustique 38dB



Classe de sécurité RC2 ou RC3

CONSTRUCTION DE LA PORTE

- cadre de porte: symétrique, d'angle, réglable avec bandeau ou portail, intérieur avec bandeau ou portail
- Vantail de porte avec joint, insert multicouche et cadre en bois collé
- Trois charnières 3D réglables sur trois plans
- Cache charnières décoratifs
- Trois crochets à pression réglable
- Réglage de la "langue" de la serrure.
- 6 pênes anti-effraction
- Verrouillage supérieur et inférieur - crochet ou crochet-goupille
- Serrure supérieure supplémentaire avec bouton (système à une clé)
- Crémone avec serrure principale (système à une clé)
- Poignée de porte ALASKA
- Seuil ALU avec joint

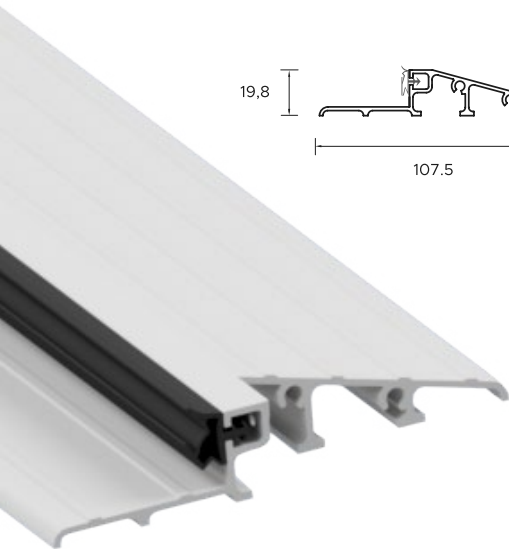
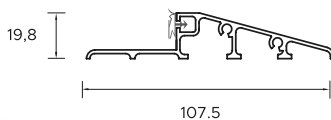

Protect

Portes de palier en trois classes de sécurité, répondant aux attentes des clients les plus exigeants. Elles offrent une excellente isolation acoustique, une protection contre l'effraction et une résistance au feu. Les portes PROTECT offrent une grande flexibilité en termes d'adaptation du portail de porte dans différentes variantes et tailles



Épaisseur de vantail de porte



Isolation acoustique
43dB



Protection contre l'incendie EI30



Classe de sécurité RC3

CONSTRUCTION DE LA PORTE

- Cadre de porte "11" en acier avec renfort côté serrure
- Vantail de porte avec joint, insert multicouche et cadre en bois collé
- Trois charnières 3D réglables sur trois plans
- Cache charnières décoratifs
- Trois crochets à pression réglable
- Ajustement de la langue
- 6 broches anti-effraction
- Verrouillage haut et bas (crochet-pêne)
- Serrure supérieure supplémentaire avec bouton d'insertion (système à une clé)
- crémone avec serrure principale et cylindre (système à une clé)
- Poignée de porte Verdana
- Seuil ALU avec joint
- Joint intumescent (portes coupe-feu)

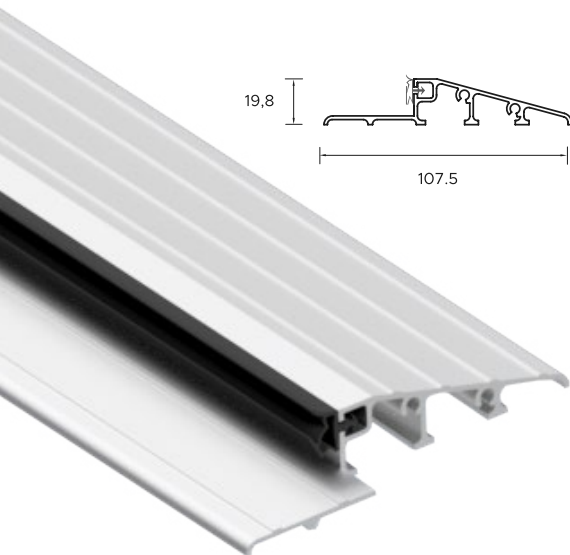
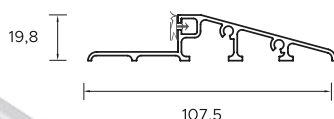

FAÇON DE PRISE DES DIMENSIONS

Façon de prise des dimensions de portes IRON avec cadre symétrique

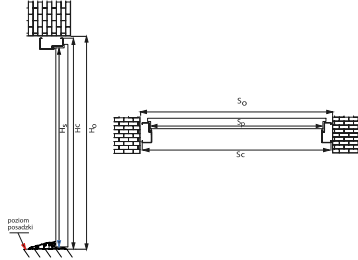

Façon de prise des dimensions de portes IRON avec cadre d'angle

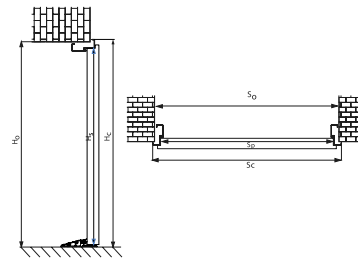

Façon de prise des dimensions de portes IRON avec cadre réglable

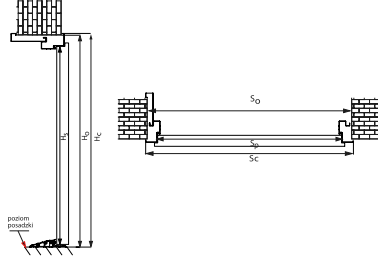

Façon de prise des dimensions de portes IRON avec cadre interne avec portail

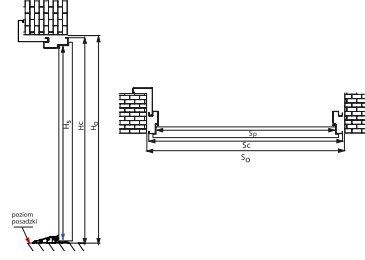

PORTES DE PALIER

	LARGEUR	HAUTEUR DE VANTAIL H _v [MM]	LARGEUR DE VANTAIL S _v [MM]	HAUTEUR TOTALE DE CADRE H _c [MM]		LARGEUR TOTALE DE CADRE S _c [MM]		HAUTEUR DE LA BAIÉ (DE SOL FINI) H° [MM] 10 mm d'espace pour la pose prévu		LARGEUR DE LA BAIÉ S° [MM] 20 mm d'espace pour la pose prévu		
				Cadre d'angle	Cadre symétrique	Cadre d'angle	Cadre symétrique	Cadre d'angle	Cadre symétrique	Cadre d'angle		Cadre symétrique
										Taille sans forgé	Taille avec forgé	
PROTECT	◀80N▶	2015	790	2072		873		2082		893		
	◀80▶	2015	840	2072		923		2082		943		
	◀90N▶	2015	890	2072		973		2082		993		
	◀90▶	2015	940	2072		1023		2082		1043		
	◀100▶	2015	1040	2072		1123		2082		1143		
IRON				Cadre d'angle	Cadre symétrique	Cadre d'angle	Cadre symétrique	Cadre d'angle	Cadre symétrique	Cadre d'angle		Cadre symétrique
										Taille sans forgé	Taille avec forgé	
	◀80N▶	2018	779	2094,5	2076	907	870	2064,5	2086	871	847	870
	◀80▶	2018	829	2094,5	2076	957	920	2064,5	2086	921	897	940
	◀90N▶	2018	879	2094,5	2076	1007	970	2064,5	2086	971	947	990
	◀90▶	2018	929	2094,5	2076	1057	1020	2064,5	2086	1021	997	1040
	◀100N▶	2018	979	2094,5	2076	1107	1070	2064,5	2086	1071	1047	1090
	◀100▶	2018	1029	2094,5	2076	1157	1120	2064,5	2086	1121	1097	1140
				Cadre réglable	Cadre pour portail	Cadre réglable	Cadre pour portail	Cadre réglable	Cadre pour portail	Cadre réglable		Cadre pour portail
	◀80N▶	2018	779	2094,5	2076	907	870	2084,5	2086	890		890
	◀80▶	2018	829	2094,5	2076	957	920	2084,5	2086	940		940
◀90N▶	2018	879	2094,5	2076	1007	970	2084,5	2086	990		990	
◀90▶	2018	929	2094,5	2076	1057	1020	2084,5	2086	1040		1040	
◀100N▶	2018	979	2094,5	2076	1107	1070	2084,5	2086	1090		1090	
◀100▶	2018	1029	2094,5	2076	1157	1120	2084,5	2086	1140		1140	

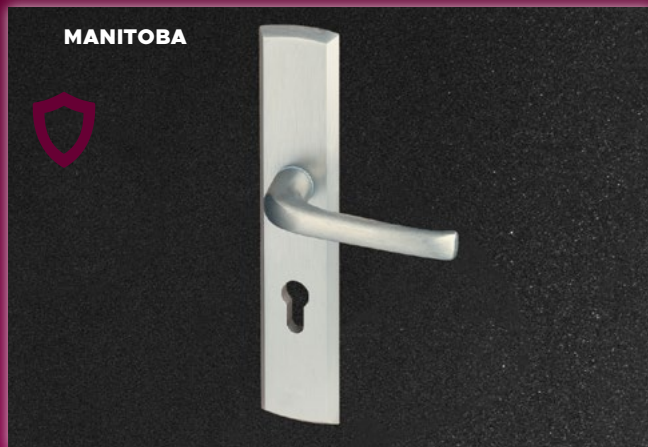

Les poignées ouvrent les portes du monde entier. Dans notre offre, chacun trouvera un design individuel adapté à son modèle de porte.



FAITES REMARQUER VOTRE APPARTAMENT



Faites-vous remarquer grâce à la possibilité d'utilisation des lames décoratives pour les portes IRON et PROTECT, qui sont réalisées en tôle d'acier. Les lames décoratives sont fixées au vantail par l'extérieur (uniquement pour les portes ouvrant vers l'intérieur). Vous pouvez choisir des placages de la palette Décor Naturel (couleurs de base).

CHOISISSEZ VOTRE DÉCO

Le portail décoratif pour les portes PROTECT et IRON est fabriqué en aluminium léger et durable au lieu du panneau de meuble couramment utilisé. Cette solution garantit une durabilité et une parfaite adaptation des couleurs avec les portes WIKED.

La bande utilisée exclusivement dans les portes IRON permet d'assortir esthétiquement la porte en fonction de la méthode de pose et de la structure du bâtiment.



Portails PROTECT disponibles en 3 variantes:



Portails IRON disponible en 2 variantes:



Portal PROTECT

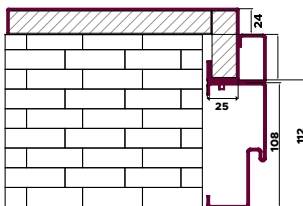

Bande avec cadre réglable IRON

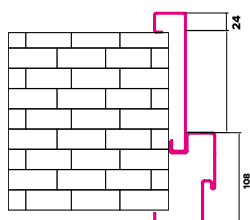

Portail avec cadre réglable IRON

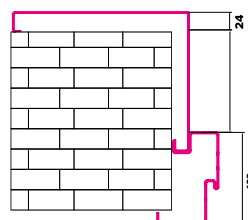

Bande avec cadre interne IRON

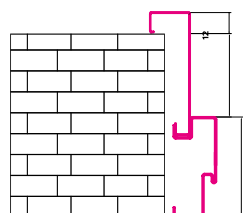

Portail avec cadre interne IRON

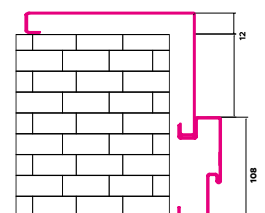



37



Pas à pas - Comment devenir propriétaire d'une porte WIKED?

Nous savons que choisir la porte parfaite est un sujet important. C'est pourquoi nous avons préparé pour vous une courtes instructions étape par étape qui feront de l'ensemble du processus un véritable plaisir!

Commençons par le fait que les portes WIKED ne sont pas seulement un élément pratique de l'équipement de votre maison, mais aussi un élément intégral de son style et de son caractère. Il vaut donc la peine de prendre un moment pour réfléchir attentivement aux portes qui correspondent le mieux à vos goûts et à vos besoins.



**3 ANS DE
GARANTIE**

3

**3 ANS DE
GARANTIE**

Si vous avez décidé d'acheter une porte d'entrée Wikęd, prolongez la période de garantie à 3 ans.



Pour plus d'informations, veuillez visiter notre site Web et nos showrooms.

8

Enregistrez votre porte installée via le code QR sur la plaque signalétique ou faites-le via notre site Web.

INDEX DES MODÈLES GLASS

Les portes avec verre noir Lacobel de la collection GLASS allient modernité et élégance. Vous pouvez choisir parmi de nombreux modèles, avec ou sans verre, qui vous raviront par leur design unique. Le verre Lacobel noir confère aux portes un caractère et un style uniques.

Explications



Vitrage, transparent



Gaufrages



Application Lacobel – verre noir opaque

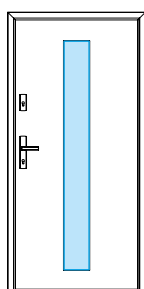

GLASS
DESIGN

Modèle GD01a
CONSULTEZ LA PAGE:
23

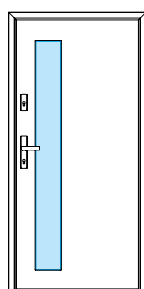

GLASS
DESIGN

Modèle GD01b
CONSULTEZ LA PAGE:
23

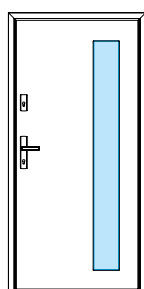

GLASS
DESIGN

Modèle GD01c
CONSULTEZ LA PAGE:
23

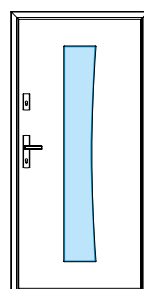

GLASS
DESIGN

Modèle GD02a
CONSULTEZ LA PAGE:
22

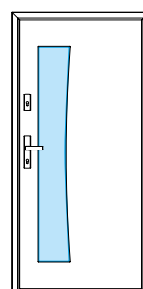

GLASS
DESIGN

Modèle GD02b
CONSULTEZ LA PAGE:
12

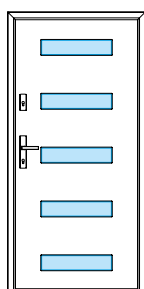

GLASS
DESIGN

Modèle GD03a
CONSULTEZ LA PAGE:
22

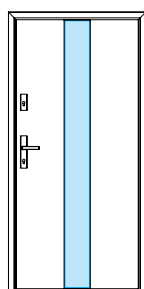

GLASS
DESIGN

Modèle GD04
CONSULTEZ LA PAGE:
22, 20, 70

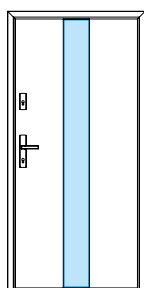

GLASS
LOFT

Modèle GL01
CONSULTEZ LA PAGE:
24, 27

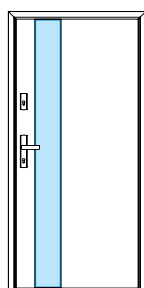

GLASS
LOFT

Modèle GL01a
CONSULTEZ LA PAGE:
27

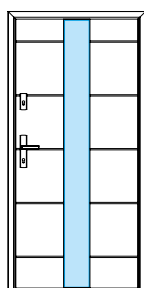

GLASS
LOFT

Modèle GL02
CONSULTEZ LA PAGE:
27

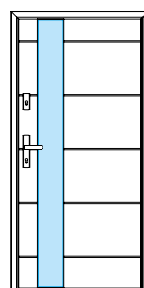

GLASS
LOFT

Modèle GL02a
CONSULTEZ LA PAGE:
27

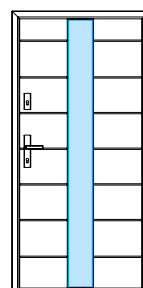

GLASS
LOFT

Modèle GL02b
CONSULTEZ LA PAGE:
27

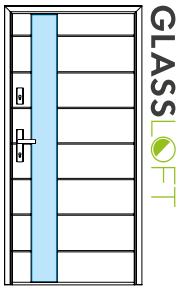

Modèle GL02c
CONSULTEZ LA PAGE:
27

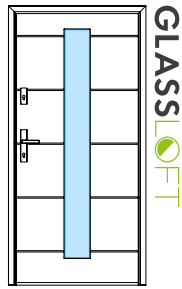

Modèle GL03
CONSULTEZ LA PAGE:
26

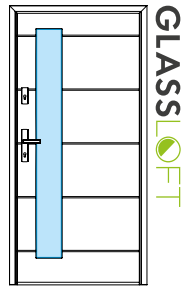

Modèle GL03a
CONSULTEZ LA PAGE:
26

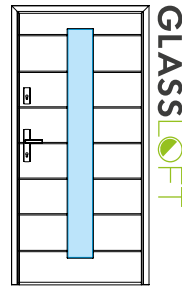

Modèle GL03b
CONSULTEZ LA PAGE:
26

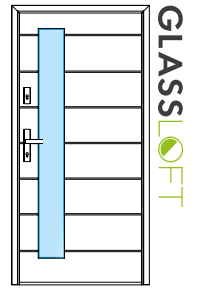

Modèle GL03c
CONSULTEZ LA PAGE:
26

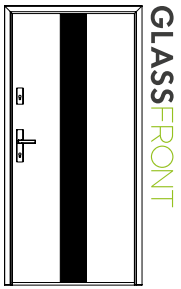

Modèle GF01
CONSULTEZ LA PAGE:
32

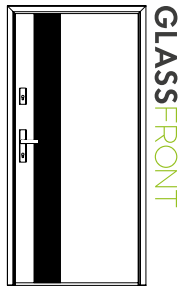

Modèle GF01a
CONSULTEZ LA PAGE:
32

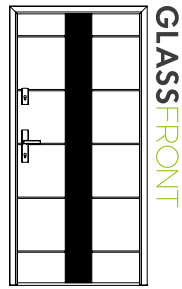

Modèle GF02
CONSULTEZ LA PAGE:
32

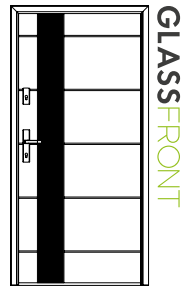

Modèle GF02a
CONSULTEZ LA PAGE:
32

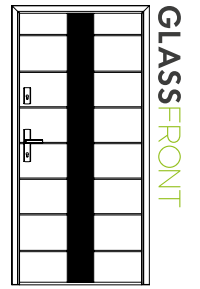

Modèle GF02b
CONSULTEZ LA PAGE:
31



Modèle GF02c
CONSULTEZ LA PAGE:
31

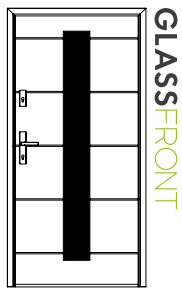

Modèle GF03
CONSULTEZ LA PAGE:
31

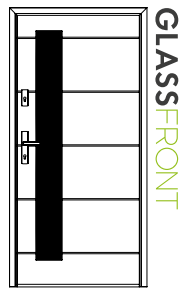

Modèle GF03a
CONSULTEZ LA PAGE:
31

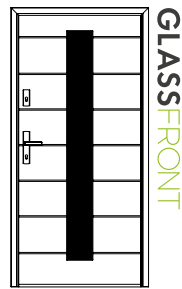

Modèle GF03b
CONSULTEZ LA PAGE:
31

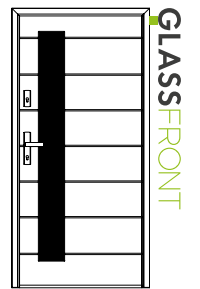

Modèle GF03c
CONSULTEZ LA PAGE:
31



Modèle GF04
CONSULTEZ LA PAGE:
30

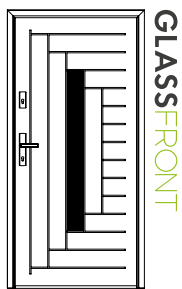

Modèle GF05
CONSULTEZ LA PAGE:
30



Modèle GF06
CONSULTEZ LA PAGE:
30, 33

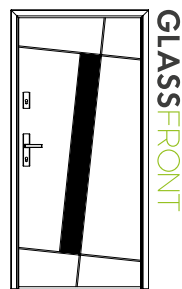

Modèle GF07
CONSULTEZ LA PAGE:
28, 30, 76

INDEX DES MODÈLES **Future**

La collection FUTURE est composée de portes en aluminium qui séduisent par leurs marqueteries décoratives et leur vitrage affleurant à la surface du vantail. De plus, les modèles de cette collection vous permettent de combiner deux couleurs, ce qui crée un contraste extraordinaire.

Explications



Vitrage, transparent



Gaufrages



Marqueterie alu en INOX/BLACK

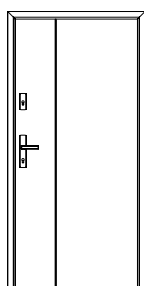

Modèle FI01A

CONSULTEZ LA PAGE:
44

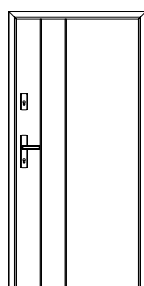

Modèle FI01B

CONSULTEZ LA PAGE:
44

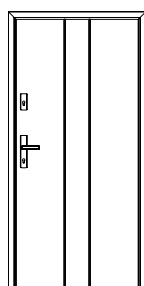

Modèle FI01C

CONSULTEZ LA PAGE:
44

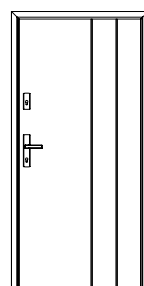

Modèle FI01D

CONSULTEZ LA PAGE:
44, 129

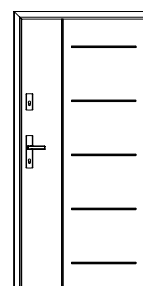

Modèle FI02A

CONSULTEZ LA PAGE:
10, 36, 44, 104,
131

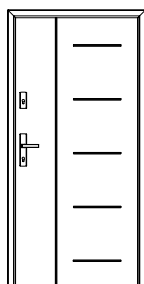

Modèle FI02B

CONSULTEZ LA PAGE:
44

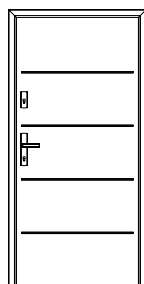

Modèle FI03A

CONSULTEZ LA PAGE:
43

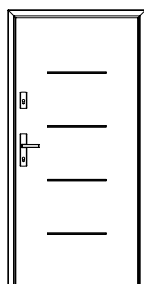

Modèle FI03B

CONSULTEZ LA PAGE:
43

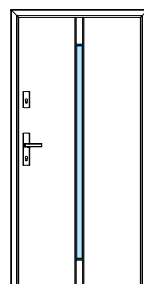

Modèle FI04A

CONSULTEZ LA PAGE:
43

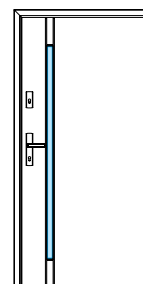

Modèle FI04B

CONSULTEZ LA PAGE:
43

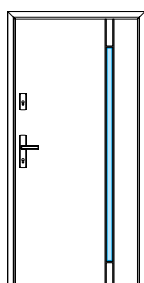

Modèle FI04C

CONSULTEZ LA PAGE:
43

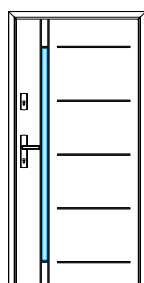

Modèle FI04d

CONSULTEZ LA PAGE:
43

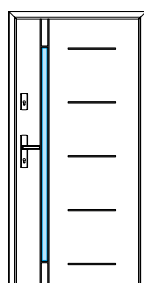

Modèle FI04E

CONSULTEZ LA PAGE:
42

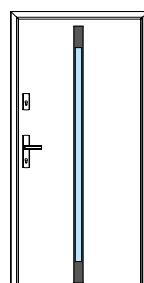

Modèle FI05A

CONSULTEZ LA PAGE:
42

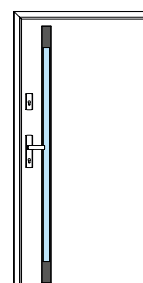

Modèle FI05B

CONSULTEZ LA PAGE:
42

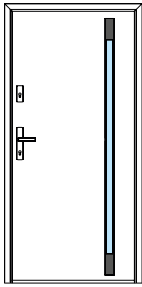

Modèle FI05C
CONSULTEZ LA PAGE:
42

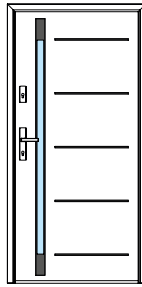

Modèle FI05D
CONSULTEZ LA PAGE:
42

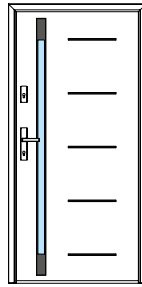

Modèle FI05e
CONSULTEZ LA PAGE:
42

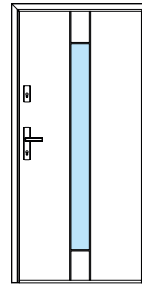

Modèle FI06a
CONSULTEZ LA PAGE:
41

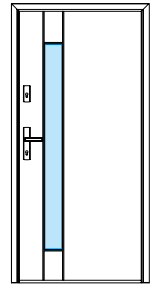

Modèle FI06b
CONSULTEZ LA PAGE:
41

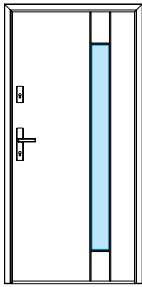

Modèle FI06c
CONSULTEZ LA PAGE:
41

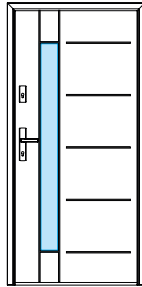

Modèle FI06d
CONSULTEZ LA PAGE:
41

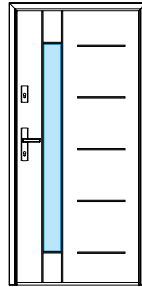

Modèle FI06e
CONSULTEZ LA PAGE:
41

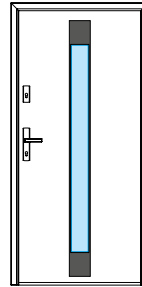

Modèle FI07a
CONSULTEZ LA PAGE:
41

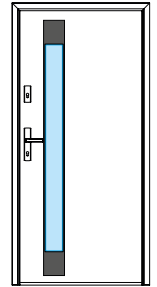

Modèle FI07b
CONSULTEZ LA PAGE:
40

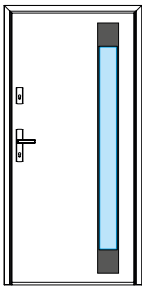

Modèle FI07c
CONSULTEZ LA PAGE:
40

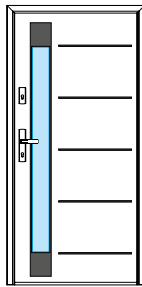

Modèle FI07d
CONSULTEZ LA PAGE:
40

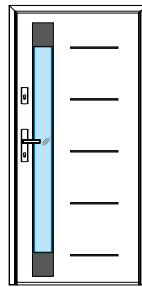

Modèle FI07e
CONSULTEZ LA PAGE:
40

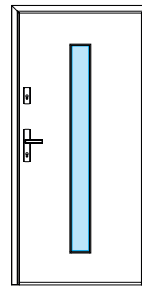

Modèle FI08a
CONSULTEZ LA PAGE:
40

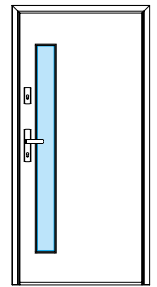

Modèle FI08b
CONSULTEZ LA PAGE:
40

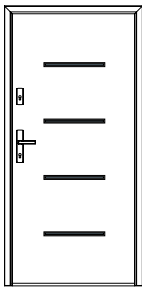

Modèle FI09a
CONSULTEZ LA PAGE:
39

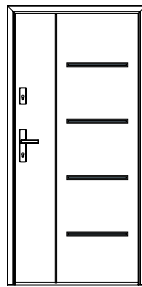

Modèle FI09b
CONSULTEZ LA PAGE:
39

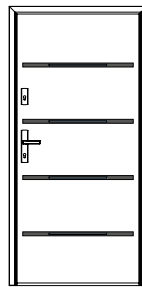

Modèle FI09c
CONSULTEZ LA PAGE:
30

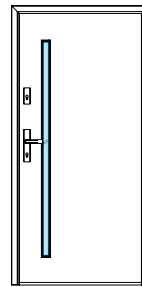

Modèle FI10a
CONSULTEZ LA PAGE:
39

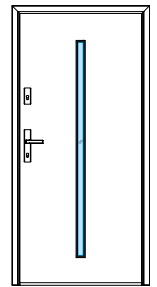

Modèle FI10b
CONSULTEZ LA PAGE:
39

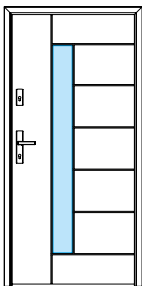

Modèle FI11
CONSULTEZ LA PAGE:
39, 98

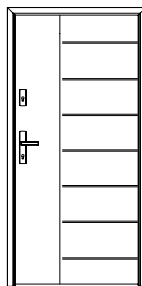

Modèle FI12
CONSULTEZ LA PAGE:
38, 45

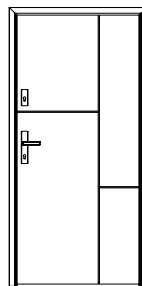

Modèle FI13
CONSULTEZ LA PAGE:
38

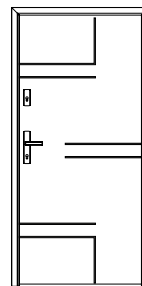

Modèle FI14
CONSULTEZ LA PAGE:
5, 38

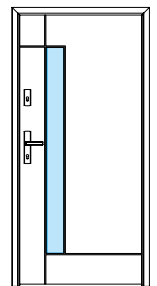

Modèle FI15
CONSULTEZ LA PAGE:
38

INDEX DES MODÈLES NOUVEAUTÉS

Nous avons introduit des nouvelles collections de portes ROYAL et SOFT LINE dans notre offre. Les portes ROYAL se caractérisent par des cadres déco en aluminium qui confèrent à la porte un style classique. La collection SOFT LINE est un design minimaliste réalisé en éliminant les cadres en verre entourant le vitrage.

Explications



Vitrage



Découpage



Cadre déco



Gaufrage

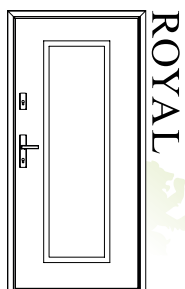

ROYAL

Modèle RL1

CONSULTEZ LA PAGE:
14

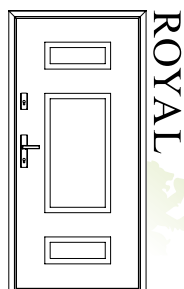

ROYAL

Modèle RL2

CONSULTEZ LA PAGE:
14

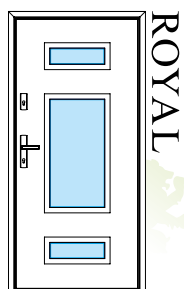

ROYAL

Modèle RL2A

CONSULTEZ LA PAGE:
14

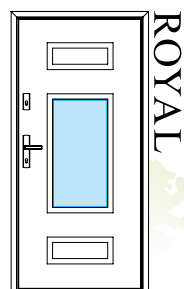

ROYAL

Modèle RL2B

CONSULTEZ LA PAGE:
14

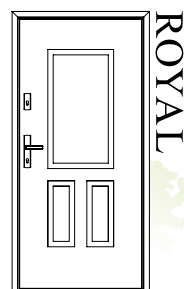

ROYAL

Modèle RL3

CONSULTEZ LA PAGE:
14

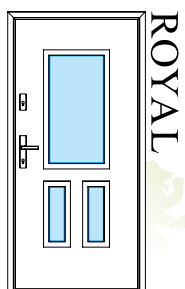

ROYAL

Modèle RL3A

CONSULTEZ LA PAGE:
14

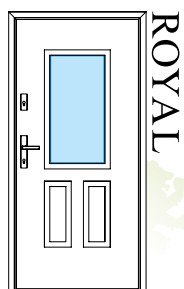

ROYAL

Modèle RL3B

CONSULTEZ LA PAGE:
12, 14

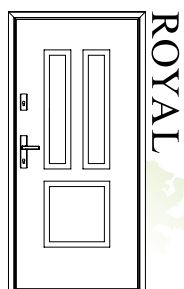

ROYAL

Modèle RL4

CONSULTEZ LA PAGE:
15

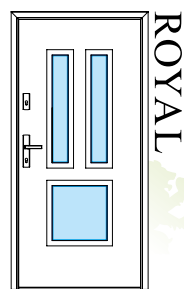

ROYAL

Modèle RL4A

CONSULTEZ LA PAGE:
15

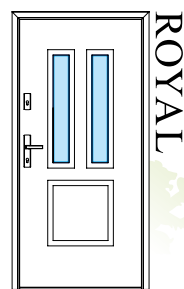

ROYAL

Modèle RL4B

CONSULTEZ LA PAGE:
15

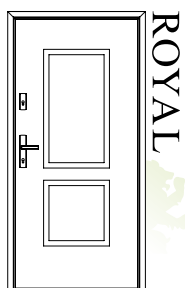

ROYAL

Modèle RL5

CONSULTEZ LA PAGE:
1, 15, 62

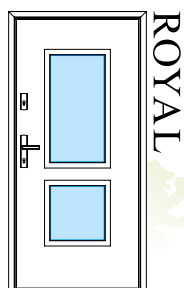

ROYAL

Modèle RL5A

CONSULTEZ LA PAGE:
15

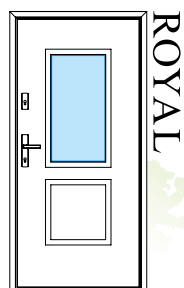

ROYAL

Modèle RL5B

CONSULTEZ LA PAGE:
15

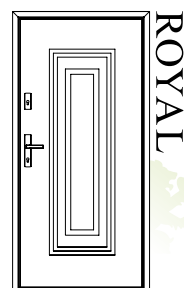

ROYAL

Modèle RL6

CONSULTEZ LA PAGE:
15

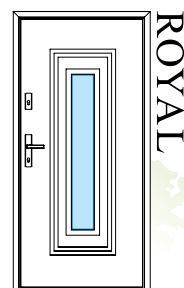

ROYAL

Modèle RL6A

CONSULTEZ LA PAGE:
15

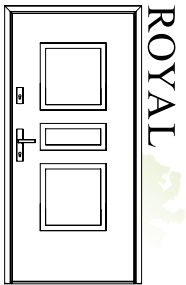

ROYAL

Modèle RL7

CONSULTEZ LA PAGE:
15

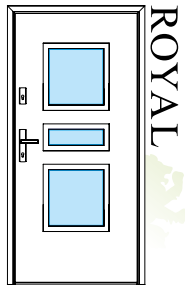

ROYAL

Modèle RL7A

CONSULTEZ LA PAGE:
15

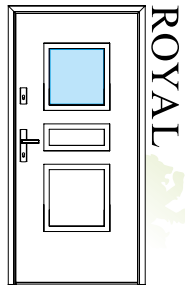

ROYAL

Modèle RL7B

CONSULTEZ LA PAGE:
15

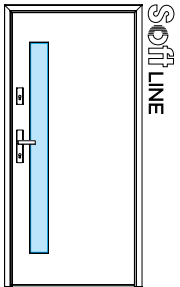

SOFT LINE

Modèle S1

CONSULTEZ LA PAGE:
16, 78

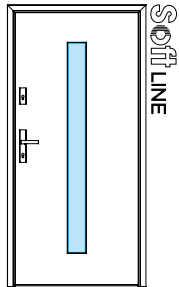

SOFT LINE

Modèle S2

CONSULTEZ LA PAGE:
17

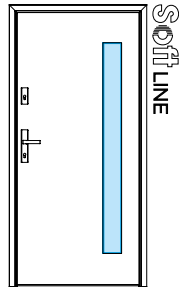

SOFT LINE

Modèle S3

CONSULTEZ LA PAGE:
17

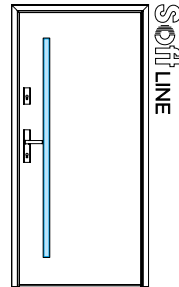

SOFT LINE

Modèle S4

CONSULTEZ LA PAGE:
17

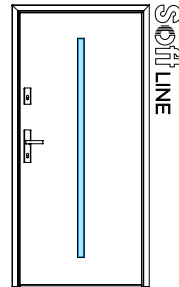

SOFT LINE

Modèle S5

CONSULTEZ LA PAGE:
17, 19

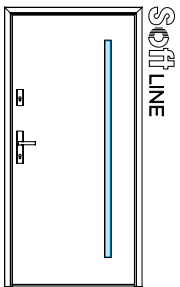

SOFT LINE

Modèle S6

CONSULTEZ LA PAGE:
17

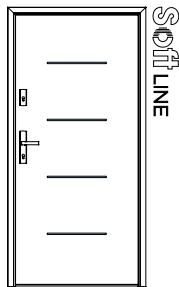

SOFT LINE

Modèle S7

CONSULTEZ LA PAGE:
17

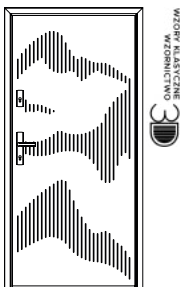

WZORY KLASYCZNE
WZORNICTWO
3D

Modèle 3D01

CONSULTEZ LA PAGE:
46, 47

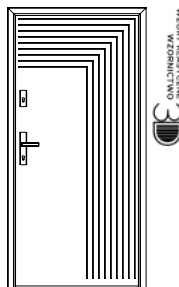

WZORY KLASYCZNE
WZORNICTWO
3D

Modèle 3D02

CONSULTEZ LA PAGE:
47

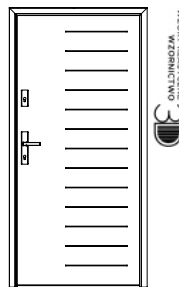

WZORY KLASYCZNE
WZORNICTWO
3D

Modèle 3D03

CONSULTEZ LA PAGE:
47

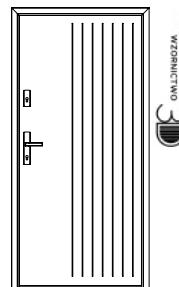

WZORY KLASYCZNE
WZORNICTWO
3D

Modèle 3D04

CONSULTEZ LA PAGE:
47

INDEX DES MODÈLES CLASSIQUES

La variété unique des portes d'entrée classiques WIKED vous offre des possibilités de choix et de personnalisation pratiquement illimitées. Les modèles classiques sont également disponibles dans les gammes de portes de paliers PROTECT et IRON sous forme de portes opaques, sans vitrage.

Explications



Vitrage



Gaufrage



Cadre déco INOX ou BLACK



Disponible en PROTECT



Disponible en IRON

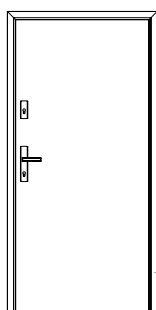

Modèle 1

CONSULTEZ LA PAGE:
50, 105, 106, 108,
109, 114, 116

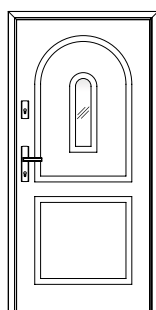

Modèle 3

CONSULTEZ LA PAGE:
55

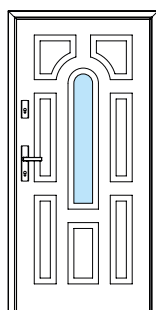

Modèle 5

CONSULTEZ LA PAGE:
55

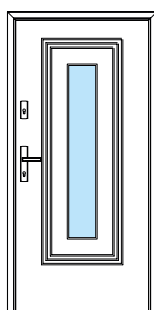

Modèle 6

CONSULTEZ LA PAGE:
59

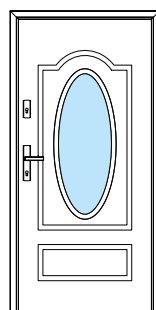

Modèle 8

CONSULTEZ LA PAGE:
56

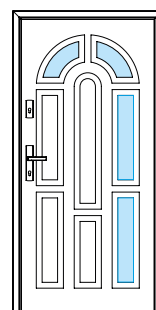

Modèle 9

CONSULTEZ LA PAGE:
56

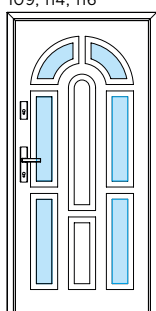

Modèle 9b

CONSULTEZ LA PAGE:
56

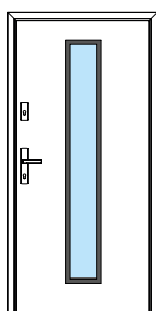

Modèle 12

CONSULTEZ LA PAGE:
59

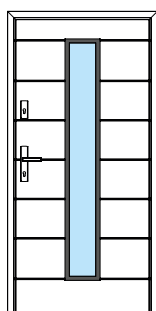

Modèle 12c

CONSULTEZ LA PAGE:
59

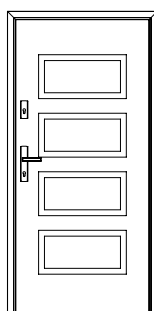

Modèle 13

CONSULTEZ LA PAGE:
50

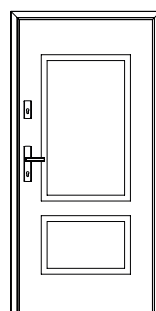

Modèle 14

CONSULTEZ LA PAGE:
50

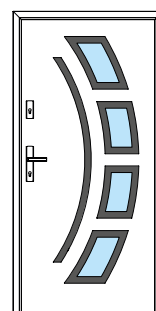

Modèle 21

CONSULTEZ LA PAGE:
56

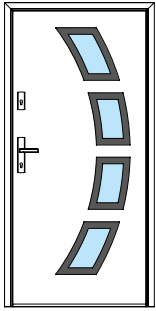

Modèle 21a
CONSULTEZ LA PAGE:
56

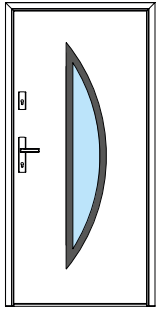

Modèle 22
CONSULTEZ LA PAGE:
57

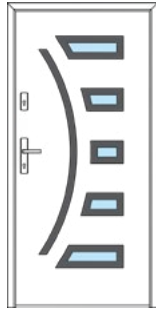

Modèle 23
CONSULTEZ LA PAGE:
57



Modèle 23a
CONSULTEZ LA PAGE:
57

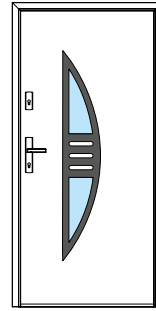

Modèle 24
CONSULTEZ LA PAGE:
57

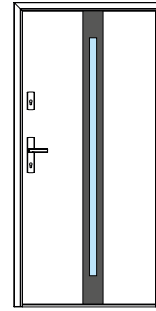

Modèle 25
CONSULTEZ LA PAGE:
59

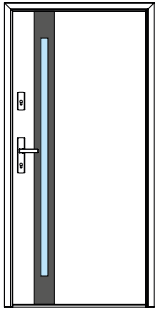

Modèle 25a
CONSULTEZ LA PAGE:
59

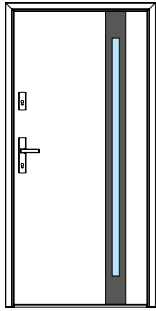

Modèle 25b
CONSULTEZ LA PAGE:
59

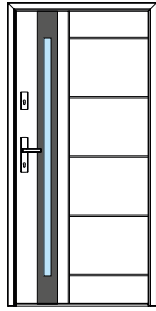

Modèle 25c
CONSULTEZ LA PAGE:
60

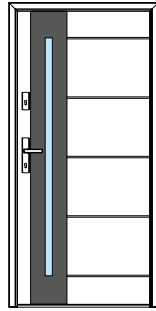

Modèle 26
CONSULTEZ LA PAGE:
60

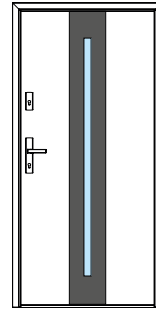

Modèle 26a
CONSULTEZ LA PAGE:
60

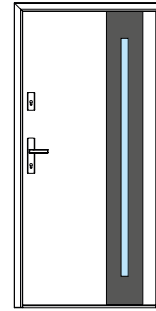

Modèle 26b
CONSULTEZ LA PAGE:
60

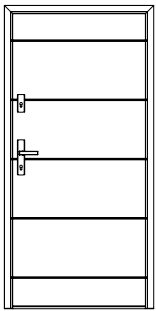

Modèle 26c
CONSULTEZ LA PAGE:
50

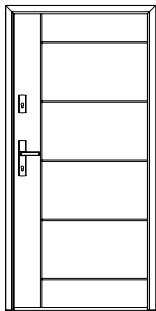

Modèle 26d
CONSULTEZ LA PAGE:
50

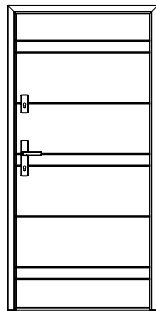

Modèle 26e
CONSULTEZ LA PAGE:
50

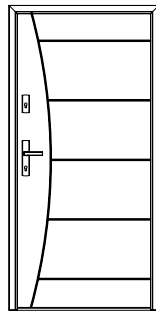

Modèle 26f
CONSULTEZ LA PAGE:
51

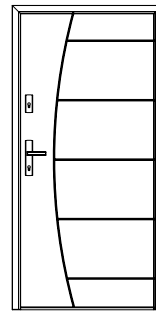

Modèle 26g
CONSULTEZ LA PAGE:
51

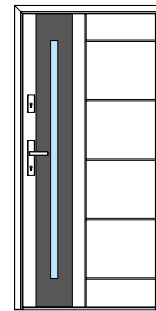

Modèle 26h
CONSULTEZ LA PAGE:
60

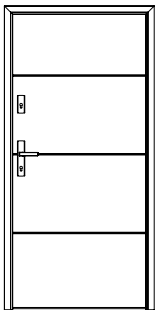

Modèle 26i
CONSULTEZ LA PAGE:
51

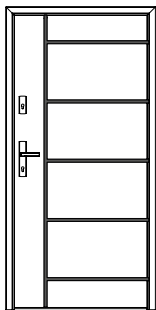

Modèle 26j
CONSULTEZ LA PAGE:
54

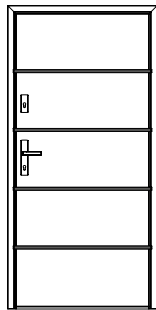

Modèle 26k
CONSULTEZ LA PAGE:
55

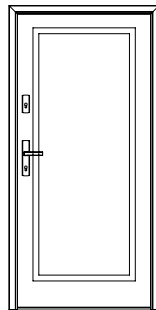

Modèle 27
CONSULTEZ LA PAGE:
51

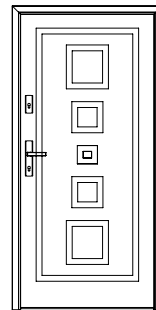

Modèle 28
CONSULTEZ LA PAGE:
51

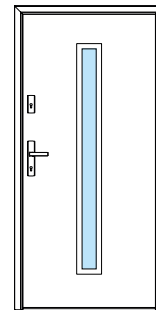

Modèle 29a
CONSULTEZ LA PAGE:
60

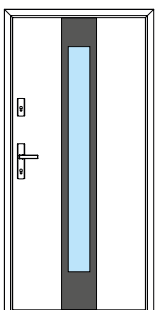

Modèle 30
CONSULTEZ LA PAGE:
61

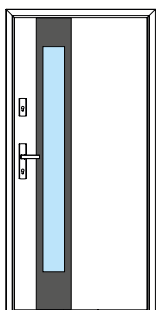

Modèle 30a
CONSULTEZ LA PAGE:
61

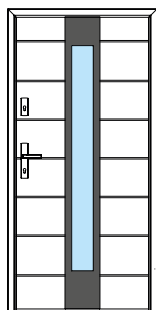

Modèle 30b
CONSULTEZ LA PAGE:
61

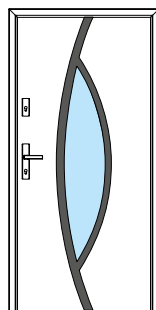

Modèle 31
CONSULTEZ LA PAGE:
57

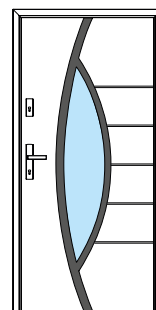

Modèle 31a
CONSULTEZ LA PAGE:
57

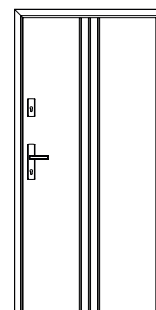

Modèle 32
CONSULTEZ LA PAGE:
52

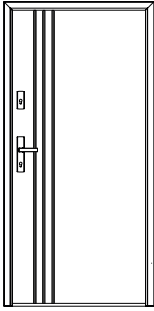

Modèle 32a
CONSULTEZ LA PAGE:
52

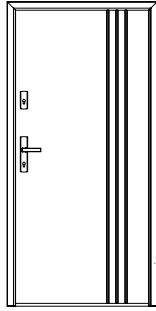

Modèle 32b
CONSULTEZ LA PAGE:
53

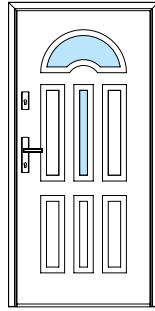

Modèle 34
CONSULTEZ LA PAGE:
56

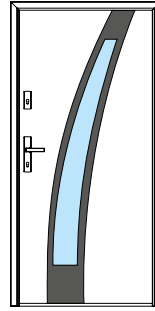

Modèle 36
CONSULTEZ LA PAGE:
58

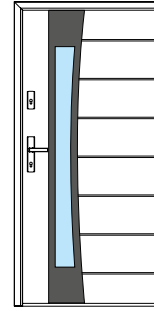

Modèle 37
CONSULTEZ LA PAGE:
58

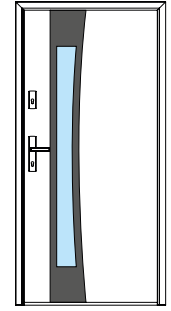

Modèle 37a
CONSULTEZ LA PAGE:
58

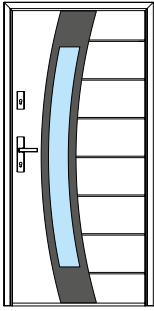

Modèle 38
CONSULTEZ LA PAGE:
58

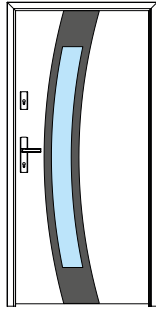

Modèle 38a
CONSULTEZ LA PAGE:
58

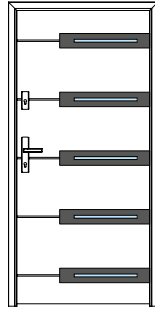

Modèle 39
CONSULTEZ LA PAGE:
55

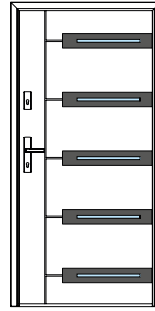

Modèle 39a
CONSULTEZ LA PAGE:
55

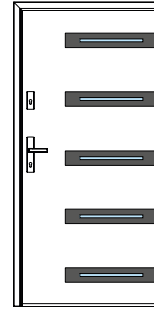

Modèle 39b
CONSULTEZ LA PAGE:
55

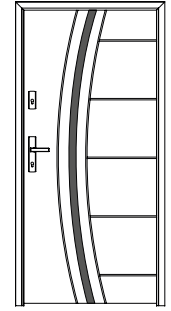

Modèle 40
CONSULTEZ LA PAGE:
53

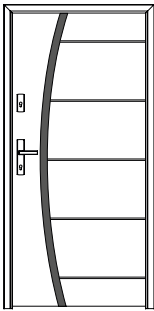

Modèle 40a
CONSULTEZ LA PAGE:
53

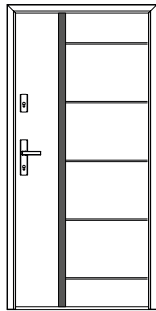

Modèle 41
CONSULTEZ LA PAGE:
53

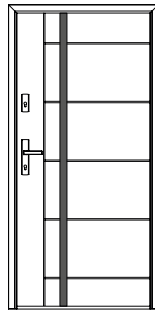

Modèle 41a
CONSULTEZ LA PAGE:
53

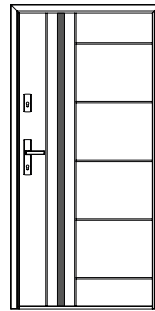

Modèle 41b
CONSULTEZ LA PAGE:
53

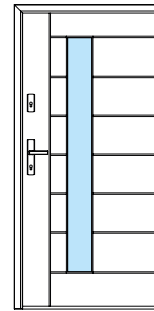

Modèle 42
CONSULTEZ LA PAGE:
61, 95

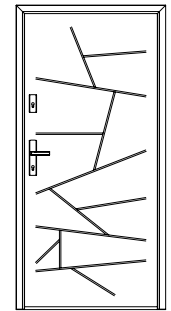

Modèle 43
CONSULTEZ LA PAGE:
51

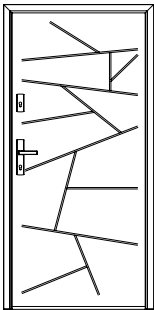

Modèle 43a
CONSULTEZ LA PAGE:
52

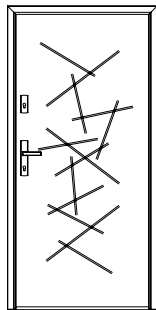

Modèle 43b
CONSULTEZ LA PAGE:
52

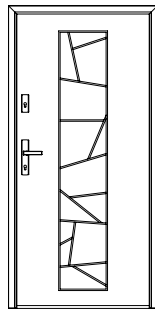

Modèle 43c
CONSULTEZ LA PAGE:
52

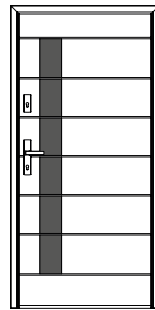

Modèle 44
CONSULTEZ LA PAGE:
54

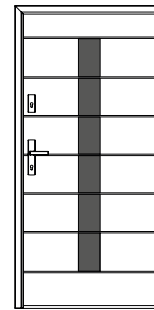

Modèle 44a
CONSULTEZ LA PAGE:
54

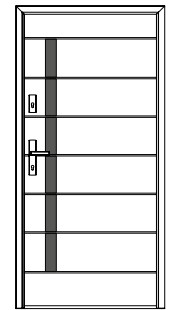

Modèle 44b
CONSULTEZ LA PAGE:
54

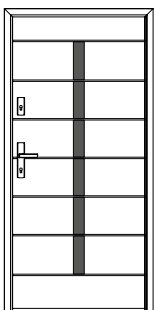

Modèle 44c
CONSULTEZ LA PAGE:
54

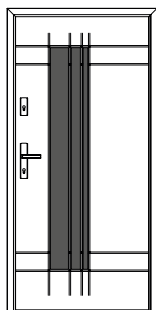

Modèle 45
CONSULTEZ LA PAGE:
54

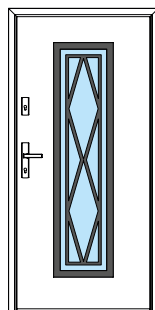

Modèle 47
CONSULTEZ LA PAGE:
61

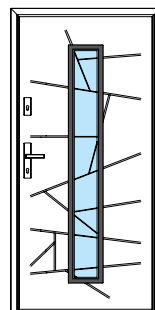

Modèle 48
CONSULTEZ LA PAGE:
61, 119

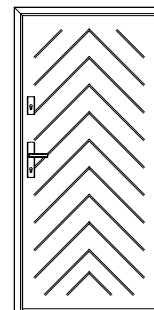

Modèle 49
CONSULTEZ LA PAGE:
52

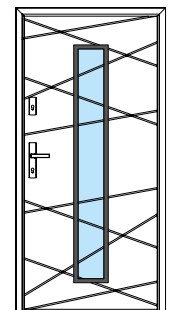

Modèle 50
CONSULTEZ LA PAGE:
48, 58, 80



Nous vous remercions de votre confiance et de la motivation pour développement ultérieur.

Dans ce catalogue de la collection de portes d'entrée 2023, nous avons présentés plusieurs nouveaux produits et solutions inspirantes, qui constituent une petite partie de toutes nos possibilités de production. Vous pouvez être sûr que dans notre offre, vous trouverez tout ce dont vous avez besoin - des produits de base fonctionnels et minimalistes aux produits innovants, modernes et les portes les plus sophistiquées.



edition 1 - 2023.09

Ce catalogue contient des documents et des informations confidentielles légalement protégés et s'adresse exclusivement aux partenaires commerciaux de WIKED Sp. z o.o. zoo. Sp.k.

Toutes les commandes basées sur ce catalogue sont effectuées sur des commandes individuelles de partenaires commerciaux en fonction des besoins individuels. Les produits commandés sont fabriqués selon un processus de production individualisé et établi pour une commande donnée, comprenant : couleurs, dimensions, équipements, etc. Nomenclature, entre autres: version standard, dimensions typiques, équipement standard - a été introduit par le Fabricant comme définition des dimensions, de la fabrication et des couleurs les plus populaires et les plus courantes de l'avis du Fabricant pour un produit donné et constitue la nomenclature de référence du Fabricant. Les dessins et photos inclus dans le catalogue sont uniquement à titre illustratif. Le fabricant se réserve le droit d'introduire - sans préavis - des modifications provoquées par le progrès technique et technologique, du moins sans réduire les valeurs esthétiques et fonctionnelles des produits. Le catalogue ne constitue pas une offre au sens du Code civil. Tous droits réservés. Aucune partie de cette publication (telle que les textes, graphiques, logos, icônes, tableaux, images, photos, dessins, etc.) ne peut être reproduite ou distribuée sous quelque forme ou par quelque moyen que ce soit sans le consentement préalable du Fabricant. Toutes les marques, signes graphiques, noms propres, logos et autres données sont protégés par le droit d'auteur et appartiennent au Fabricant. Le précédent catalogue du 20 juin 2022 n'est plus valable.



www.wiked.pl

WIKĘD The logo icon for WIKĘD, featuring a stylized green square with a white corner cutout.