

WIKĘD



*Polecam
Symon
Marciniak
Plym*

CENNIK

DRZWI ZEWNĘTRZNYCH
DO DOMÓW I MIESZKAŃ

NOWOŚĆ

KOLEKCJA 2023
EDYCJA 2024

NOWA LINIA

PREMIUM *plus⁺*

WIKĘD



SZANOWNI PAŃSTWO

Firma WIKĘD to polski producent okien i drzwi zewnętrznych do domów i mieszkań. W fabryce zlokalizowanej w Luzinie w województwie pomorskim pracuje obecnie ponad 400 osób. Marka została założona w 2002 roku przez dwóch pasjonatów sztuki budowlanej i przyjaciół – Grzegorza Wiśniewskiego i Rafała Kędzioreę. WIKĘD rozpoczął od produkcji okien PVC, a obecnie zajmuje pozycję lidera rynku drzwi zewnętrznych w Polsce, otrzymując liczne tytuły i wyróżnienia w rankingach.

Wybierając drzwi WIKĘD otrzymujecie Państwo pewność bezpieczeństwa na długie lata i gwarancję wysokiej jakości wykonania. Do produkcji naszych drzwi używamy tylko sprawdzonych technologii oraz najlepszych materiałów, co w połączeniu z nowoczesnym parkiem maszynowym, stale wprowadzanymi ulepszeniami oraz śledzeniem najnowszych trendów i ich kreowaniem pozwala firmie wpasować się w gust i potrzeby najbardziej wymagających klientów.

Dziękujemy za zaufanie i dalszą motywację do rozwoju. Niniejszy cennik prezentuje szereg nowości, po więcej informacji zapraszamy na naszą stronę internetową i do profesjonalnych salonów sprzedaży.

WAŻNE INFORMACJE

Ze względu na ograniczenia techniczne druku oraz technologię wykonania przeszklenia, wzory i kolory mogą różnić się od rzeczywistości. Zdjęcia mają charakter tylko i wyłącznie poglądowy. Rysunki przedstawiają drzwi w rozmiarze "90" Przetłoczenia występujące w drzwiach są przetłoczeniami płytkimi. W związku z zastosowaną technologią może dochodzić do uwidocznienia zarysu elementów konstrukcyjnych po obwodzie skrzydła drzwiowego. Dotyczy to głównie kolorów ciemnych oraz drzwi malowanych według palety RAL. Drzwi w kolorach ciemnych nie należy montować w miejscach długotrwałego i bezpośredniego nasłonecznienia. Drzwi montowane jako wejściowe zewnętrzne w miejscach narażonych na bezpośrednie działanie czynników atmosferycznych (deszcz, wiatr, itp.) powinny być drzwiami otwieranymi na zewnątrz. W przypadku drzwi montowanych jako drzwi wejściowe zewnętrzne wymagane jest zastosowanie zadaszenia.

ZAPRASZAMY DO LEKTURY

Indeks wzorów drzwi zewnętrznych do domów	s. 4
Indeks wzorów drzwi zewnętrznych do mieszkań	s. 10
Nowości produktowe	s. 12
Warunki gwarancji	s. 14
Warto wiedzieć: Co wyróżnia WIKĘD	s. 15
Kolorystyka do drzwi	s. 16
Przeszklenia do drzwi	s. 20
Poznaj drzwi WIKĘD	s. 21
Linie drzwi WIKĘD	s. 24
Poznaj nasze linie okien i drzwi aluminiowych - LINIA ALU FIRELINE i ALU ^{LINE}	s. 35
Nowa linia drzwi do mieszkań Iron	s. 36
Linia drzwi do mieszkań Protect	s. 39
Portale do drzwi Protect i Iron	s. 40
Drzwi zewnętrzne do mieszkań Protect i Iron	s. 42
Nowa kolekcja Royal	s. 48
Nowa kolekcja Soft Line	s. 53
Kolekcja GLASS	s. 56
Kolekcja Future Inox	s. 70
Kolekcja 3D	s. 84
Kolekcja Wzory klasyczne	s. 86
Podświetlenie LED	s. 111
Naświetla Termo	s. 112
Naświetla z Ukrytym Skrzydłem i z Glass Corner	s. 114
Przeszklenia do naświetli	s. 116
Drzwi dwuskrzydłowe Premium i dostawki nieotwierane	s. 117
Pochwyty - rysunki techniczne	s. 121
Drzwi z pochwytem - sposoby otwierania	s. 123
Akcesoria do drzwi zewnętrznych do domów	s. 124
Akcesoria drzwi zewnętrznych do mieszkań Protect	s. 137
Akcesoria drzwi zewnętrznych do mieszkań Iron	s. 140
Ościeżnice drzwiowe, progi i wymiarowanie ich	s. 143
Wymiarowania drzwi	s. 145
Tabele wymiarowania drzwi	s. 146

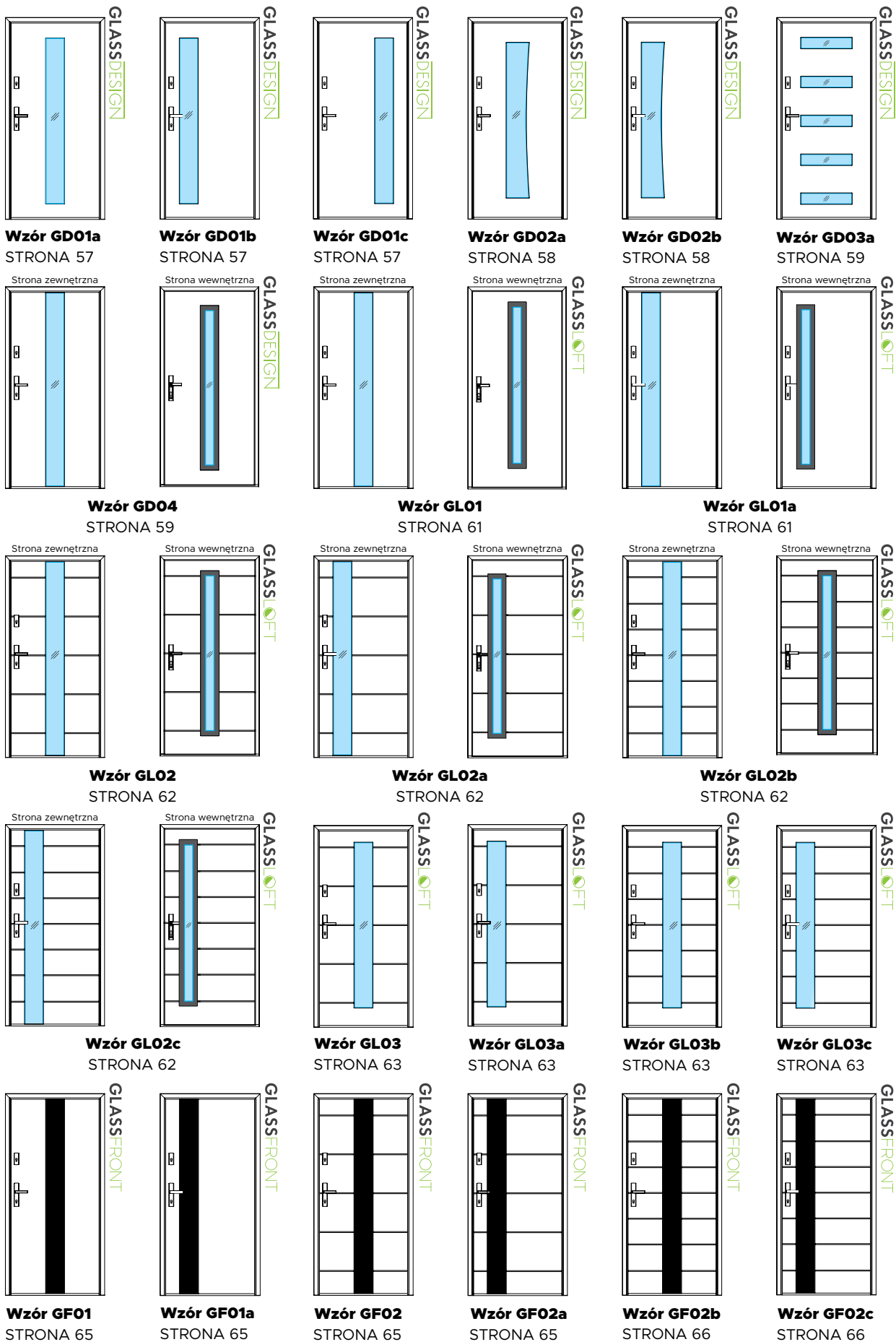

Objaśnienia



Przeszklenie



Tłoczenia



Aplikacja Lacobel - czarne szkło, nieprzezierny

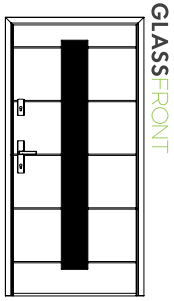

Wzór GF03
STRONA 66

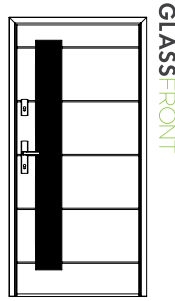

Wzór GF03a
STRONA 66

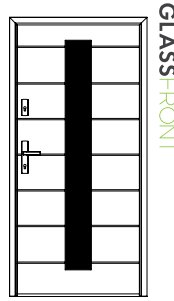

Wzór GF03b
STRONA 67

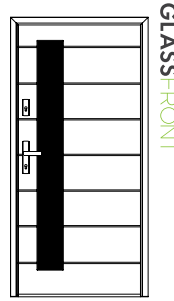

Wzór GF03c
STRONA 67

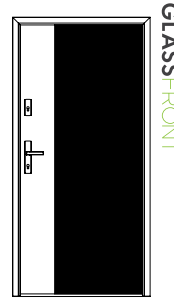

Wzór GF04
STRONA 68

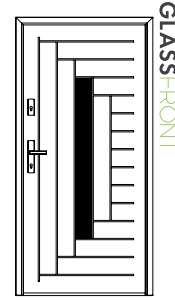

Wzór GF05
STRONA 68

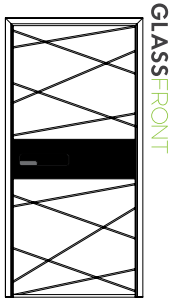

Wzór GF06
STRONA 69

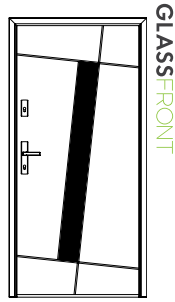

Wzór GF07
STRONA 69

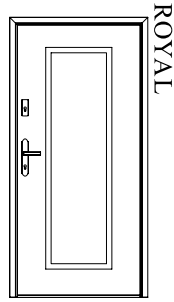

RL 1
STRONA 49

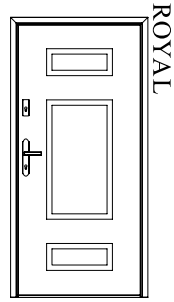

RL 2
STRONA 49

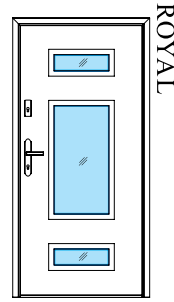

RL 2a
STRONA 49

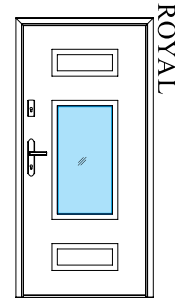

RL 2b
STRONA 49

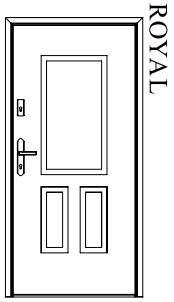

RL 3
STRONA 50

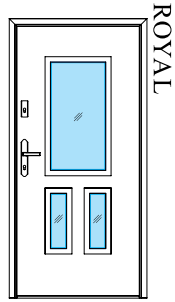

RL 3a
STRONA 50

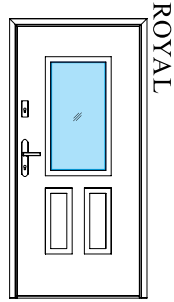

RL 3b
STRONA 50

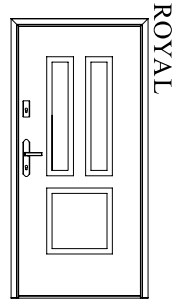

RL 4
STRONA 50

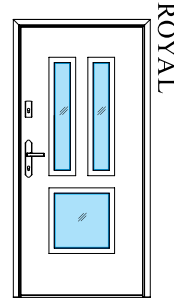

RL 4a
STRONA 50

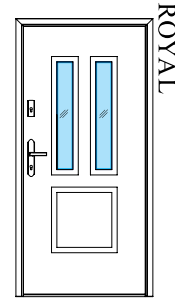

RL 4b
STRONA 50

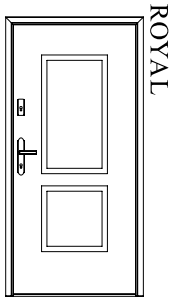

RL 5
STRONA 51

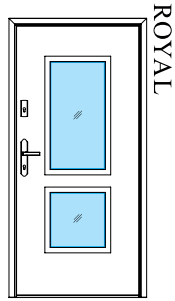

RL 5a
STRONA 51

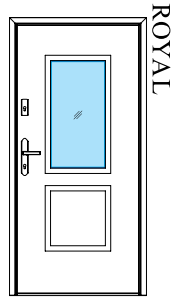

RL 5b
STRONA 51

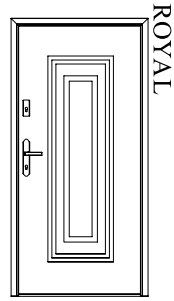

RL 6
STRONA 51

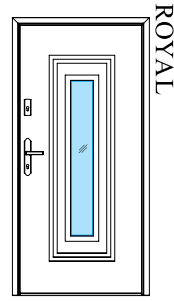

RL 6a
STRONA 51

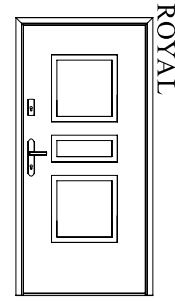

RL 7
STRONA 52

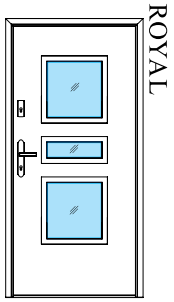

RL 7a
STRONA 52

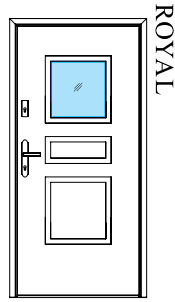

RL 7b
STRONA 52

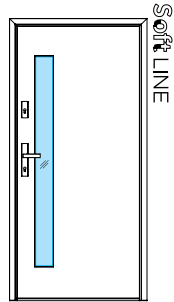

S 1
STRONA 54

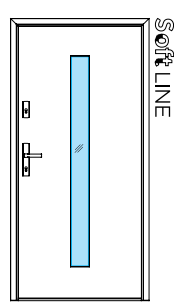

S 2
STRONA 54

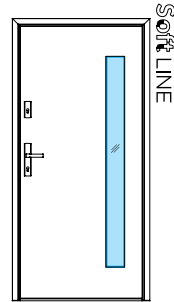

S 3
STRONA 54

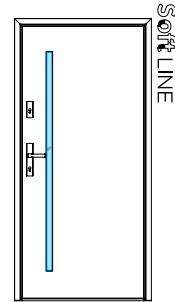

S 4
STRONA 54

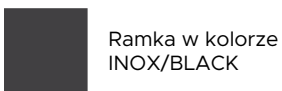

Ramka w kolorze
INOX/BLACK



Ramka ozdobna
alumiiniowa

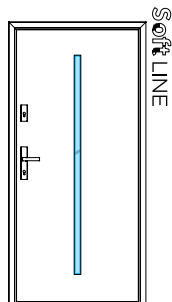

S 5
STRONA 55

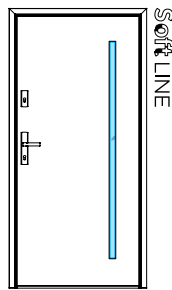

S 6
STRONA 55

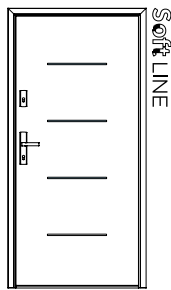

S 7
STRONA 55

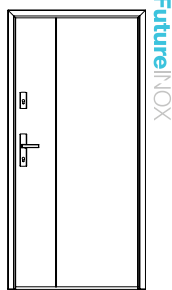

Wzór FI01a
STRONA 71

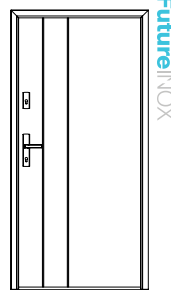

Wzór FI01b
STRONA 71

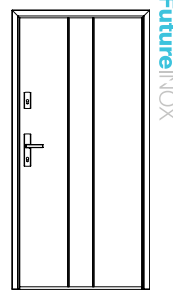

Wzór FI01c
STRONA 71

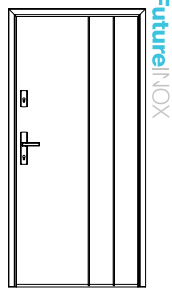

Wzór FI01d
STRONA 71

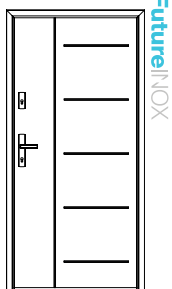

Wzór FI02a
STRONA 72

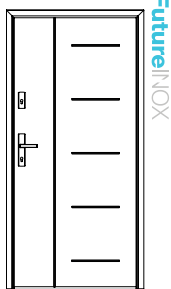

Wzór FI02b
STRONA 72

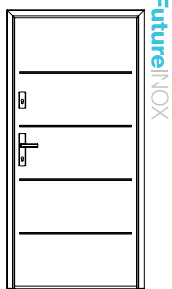

Wzór FI03a
STRONA 73

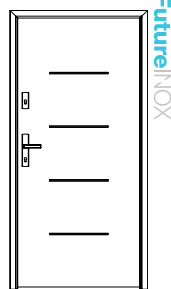

Wzór FI03b
STRONA 73

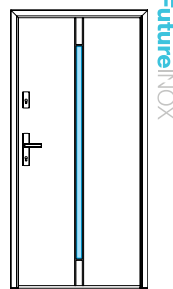

Wzór FI04a
STRONA 74

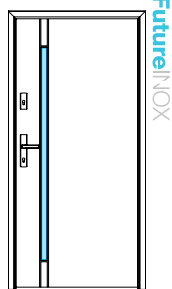

Wzór FI04b
STRONA 74

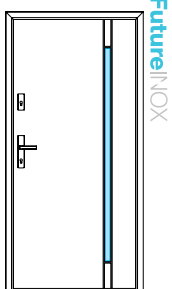

Wzór FI04c
STRONA 74

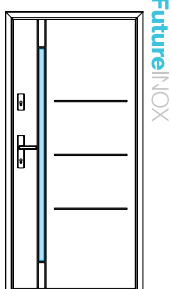

Wzór FI04d
STRONA 74

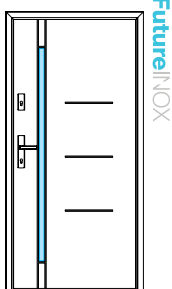

Wzór FI04e
STRONA 74

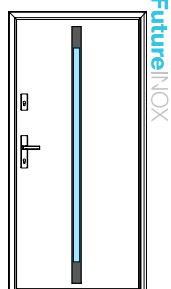

Wzór FI05a
STRONA 75

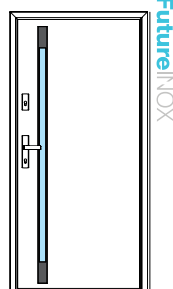

Wzór FI05b
STRONA 75

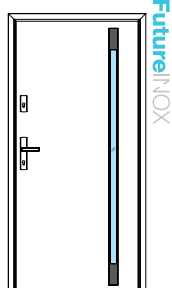

Wzór FI05c
STRONA 75

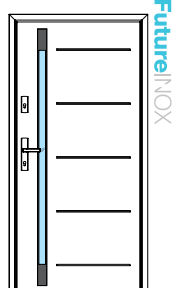

Wzór FI05d
STRONA 75

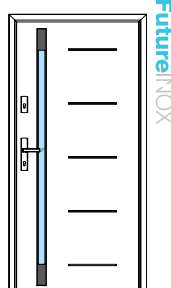

Wzór FI05e
STRONA 75

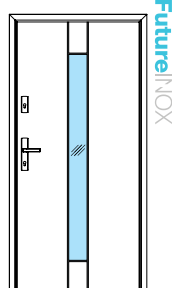

Wzór FI06a
STRONA 76

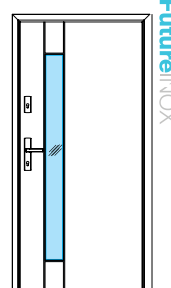

Wzór FI06b
STRONA 76

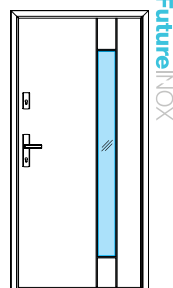

Wzór FI06c
STRONA 76

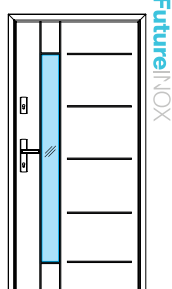

Wzór FI06d
STRONA 76

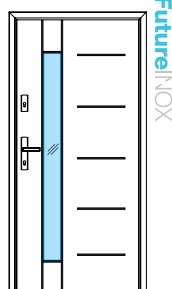

Wzór FI06e
STRONA 76

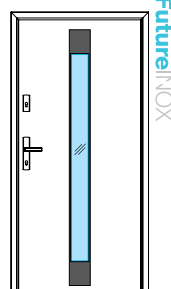

Wzór FI07a
STRONA 77

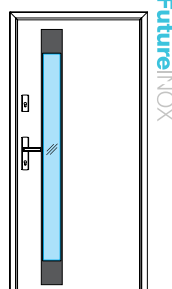

Wzór FI07b
STRONA 77

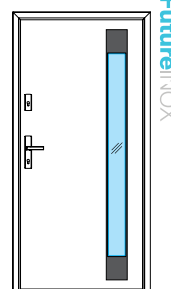

Wzór FI07c
STRONA 77

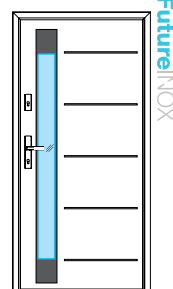

Wzór FI07d
STRONA 77

Objaśnienia



Przeszklenie



Tłoczenia



Wstawka aluminiowa
w kolorze INOX/BLACK



Ramka w kolorze
INOX/BLACK

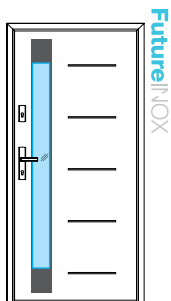

Wzór FI07e
STRONA 77

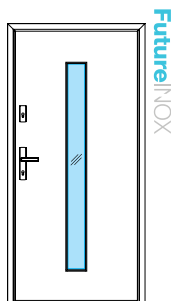

Wzór FI08a
STRONA 78

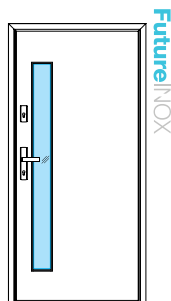

Wzór FI08b
STRONA 78

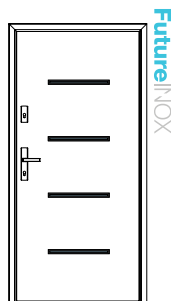

Wzór FI09a
STRONA 79

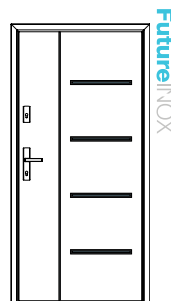

Wzór FI09b
STRONA 79

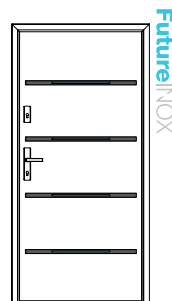

Wzór FI09c
STRONA 79

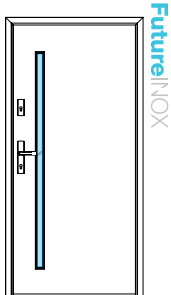

Wzór FI10a
STRONA 80

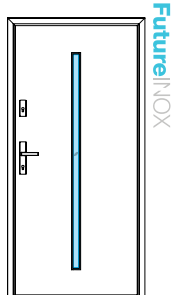

Wzór FI10b
STRONA 80

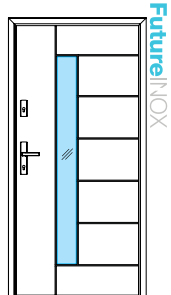

Wzór FI11
STRONA 81

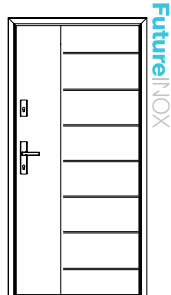

Wzór FI12
STRONA 81

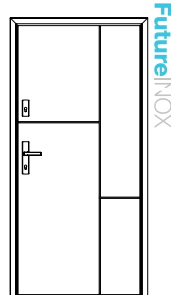

Wzór FI13
STRONA 82

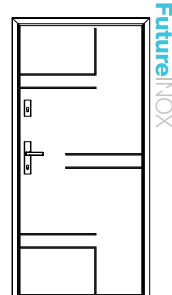

Wzór FI14
STRONA 82

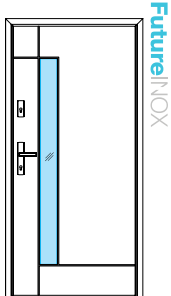

Wzór FI15
STRONA 83

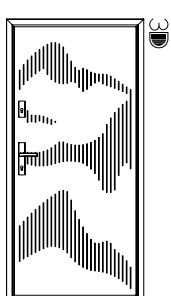

3D01
STRONA 85

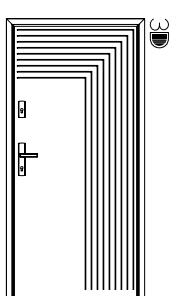

3D02
STRONA 85

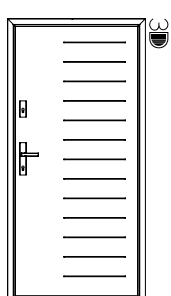

3D03
STRONA 85

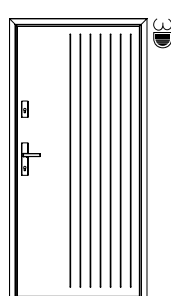

3D04
STRONA 85

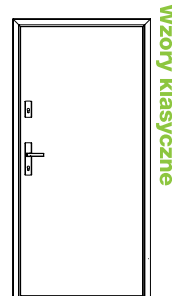

Wzór 1
STRONA 108

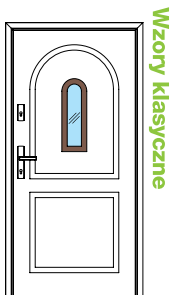

Wzór 3
STRONA 108

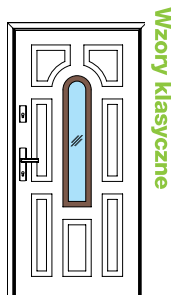

Wzór 5
STRONA 107

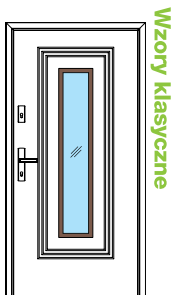

Wzór 6
STRONA 107

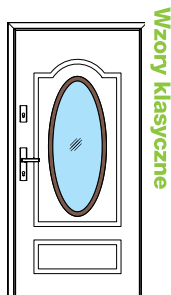

Wzór 8
STRONA 106



Wzór 9
STRONA 106

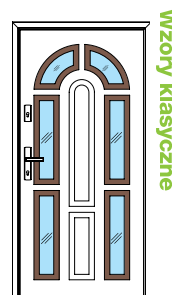

Wzór 9b
STRONA 106

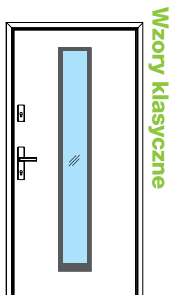

Wzór 12
STRONA 105

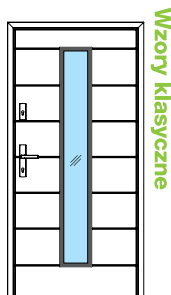

Wzór 12c
STRONA 105

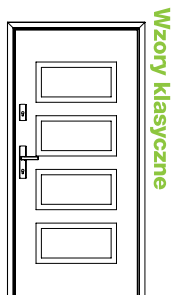

Wzór 13
STRONA 104

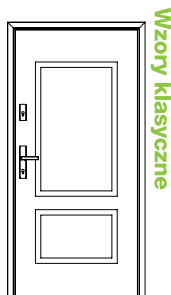

Wzór 14
STRONA 104

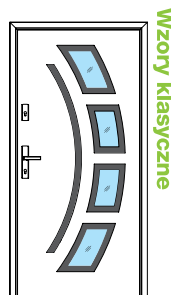

Wzór 21
STRONA 103

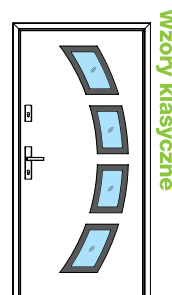

Wzór 21a
STRONA 103



Wycięcie w drzwiach



Ramka
PVC

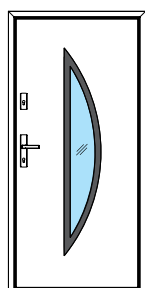

Wzory Klasyczne

Wzór 22
STRONA 103

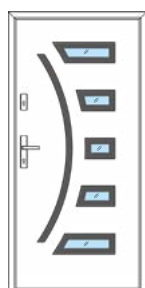

Wzory Klasyczne

Wzór 23
STRONA 102

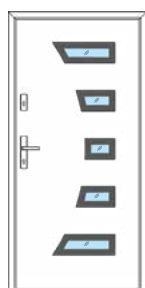

Wzory Klasyczne

Wzór 23a
STRONA 102

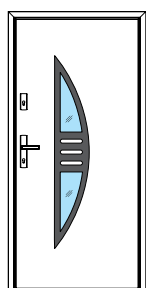

Wzory Klasyczne

Wzór 24
STRONA 102

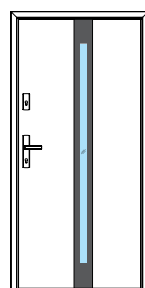

Wzory Klasyczne

Wzór 25
STRONA 101

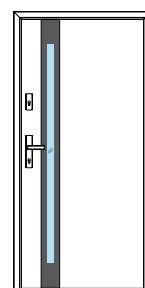

Wzory Klasyczne

Wzór 25a
STRONA 101

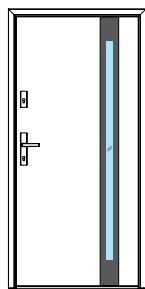

Wzory Klasyczne

Wzór 25b
STRONA 101

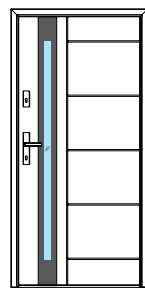

Wzory Klasyczne

Wzór 25c
STRONA 101

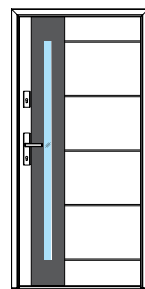

Wzory Klasyczne

Wzór 26
STRONA 98

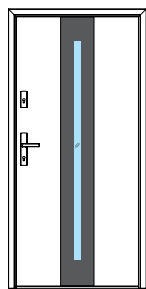

Wzory Klasyczne

Wzór 26a
STRONA 98

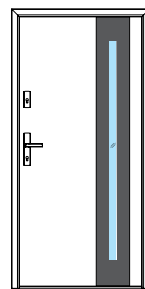

Wzory Klasyczne

Wzór 26b
STRONA 98

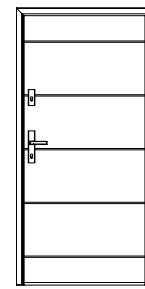

Wzory Klasyczne

Wzór 26c
STRONA 99

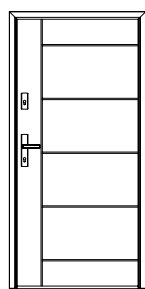

Wzory Klasyczne

Wzór 26d
STRONA 99

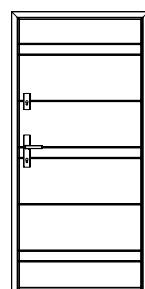

Wzory Klasyczne

Wzór 26e
STRONA 99

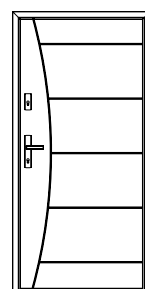

Wzory Klasyczne

Wzór 26f
STRONA 99

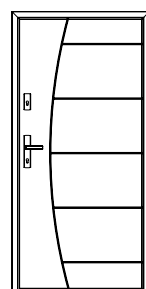

Wzory Klasyczne

Wzór 26g
STRONA 99

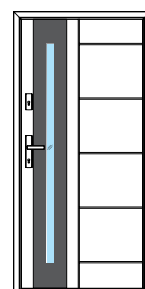

Wzory Klasyczne

Wzór 26h
STRONA 100

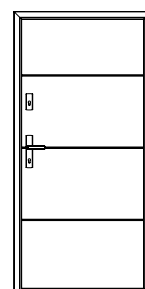

Wzory Klasyczne

Wzór 26i
STRONA 99

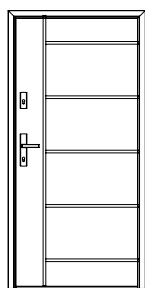

Wzory Klasyczne

Wzór 26j
STRONA 100

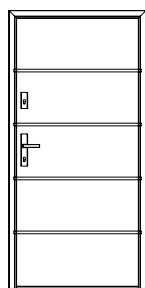

Wzory Klasyczne

Wzór 26k
STRONA 100

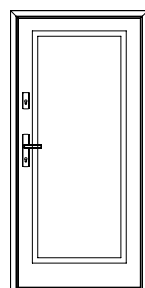

Wzory Klasyczne

Wzór 27
STRONA 98

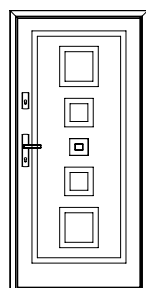

Wzory Klasyczne

Wzór 28
STRONA 98

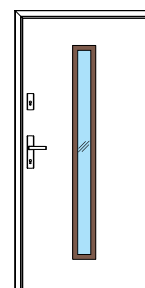

Wzory Klasyczne

Wzór 29a
STRONA 97

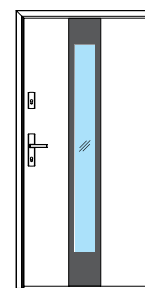

Wzory Klasyczne

Wzór 30
STRONA 97

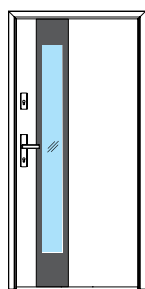

Wzory Klasyczne

Wzór 30a
STRONA 97

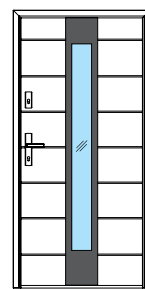

Wzory Klasyczne

Wzór 30b
STRONA 97

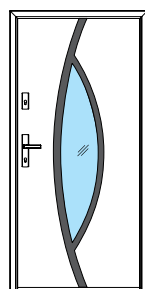

Wzory Klasyczne

Wzór 31
STRONA 96

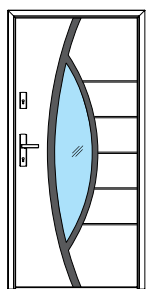

Wzory Klasyczne

Wzór 31a
STRONA 96

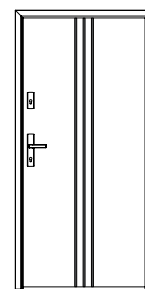

Wzory Klasyczne

Wzór 32
STRONA 96

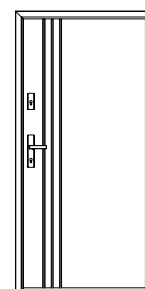

Wzory Klasyczne

Wzór 32a
STRONA 96

Objaśnienia



Przeszklenie



Tłoczenia

Wstawka aluminiowa
w kolorze INOX/BLACKRamka w kolorze
INOX/BLACK

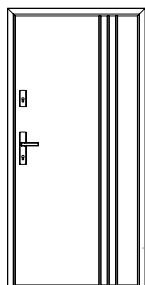

Wzory klasyczne

Wzór 32b
STRONA 96

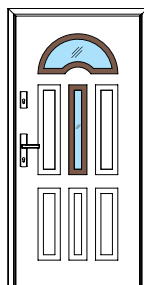

Wzory klasyczne

Wzór 34
STRONA 95

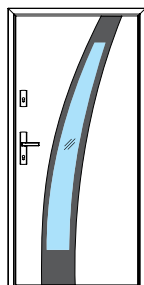

Wzory klasyczne

Wzór 36
STRONA 95

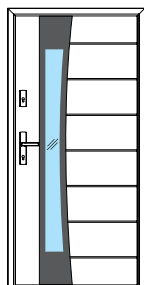

Wzory klasyczne

Wzór 37
STRONA 94

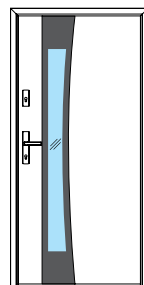

Wzory klasyczne

Wzór 37a
STRONA 94

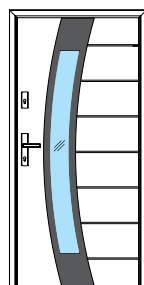

Wzory klasyczne

Wzór 38
STRONA 94

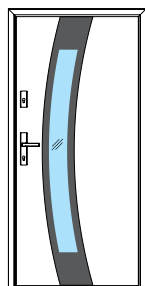

Wzory klasyczne

Wzór 38a
STRONA 94

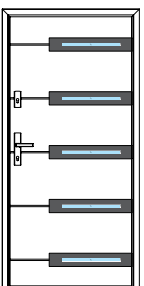

Wzory klasyczne

Wzór 39
STRONA 93

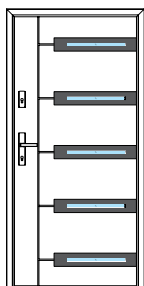

Wzory klasyczne

Wzór 39a
STRONA 93

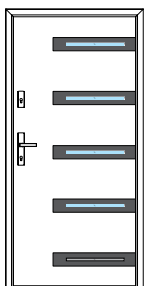

Wzory klasyczne

Wzór 39b
STRONA 93

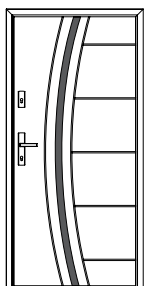

Wzory klasyczne

Wzór 40
STRONA 93

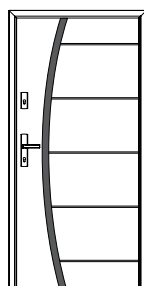

Wzory klasyczne

Wzór 40a
STRONA 93

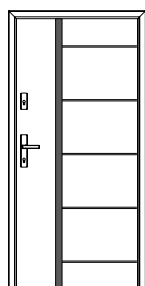

Wzory klasyczne

Wzór 41
STRONA 92

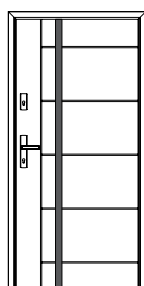

Wzory klasyczne

Wzór 41a
STRONA 92

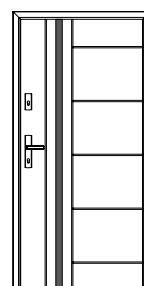

Wzory klasyczne

Wzór 41b
STRONA 92

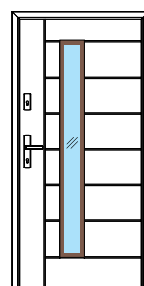

Wzory klasyczne

Wzór 42
STRONA 92

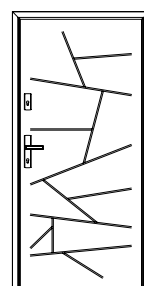

Wzory klasyczne

Wzór 43
STRONA 90

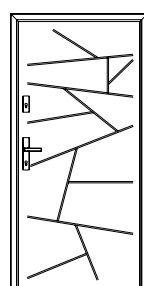

Wzory klasyczne

Wzór 43a
STRONA 90

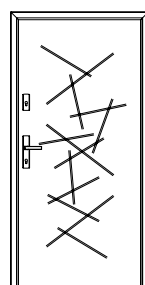

Wzory klasyczne

Wzór 43b
STRONA 91

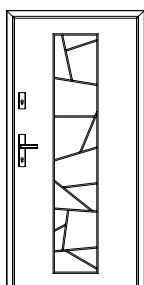

Wzory klasyczne

Wzór 43c
STRONA 91

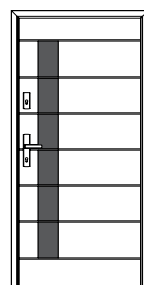

Wzory klasyczne

Wzór 44
STRONA 89

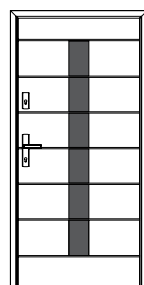

Wzory klasyczne

Wzór 44a
STRONA 89

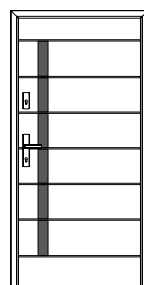

Wzory klasyczne

Wzór 44b
STRONA 90

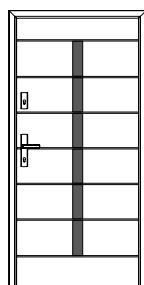

Wzory klasyczne

Wzór 44c
STRONA 90

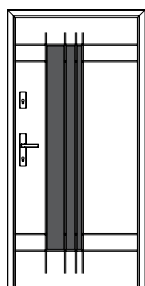

Wzory klasyczne

Wzór 45
STRONA 89

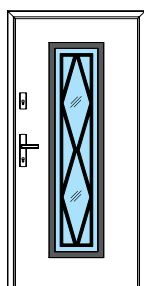

Wzory klasyczne

Wzór 47
STRONA 88

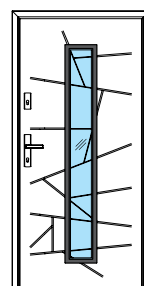

Wzory klasyczne

Wzór 48
STRONA 99

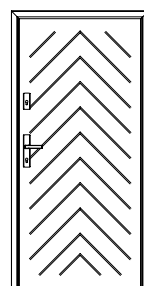

Wzory klasyczne

Wzór 49
STRONA 87

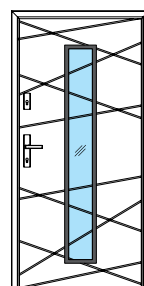

Wzory klasyczne

Wzór 50
STRONA 87



Wycięcie w drzwiach



Ramka PVC

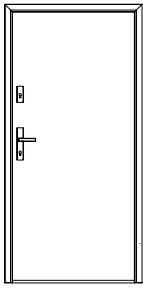

IRON PROTECT

Wzór 1
STRONA 47

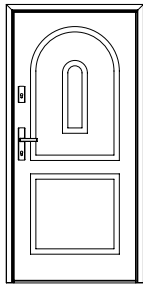

IRON PROTECT

Wzór 3
STRONA 46

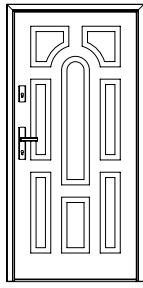

IRON PROTECT

Wzór 5
STRONA 46

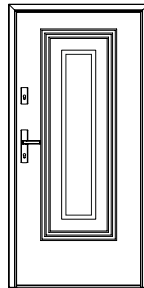

IRON PROTECT

Wzór 6
STRONA 46

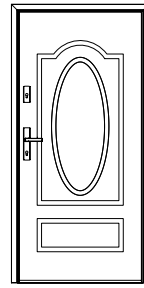

IRON PROTECT

Wzór 8
STRONA 46

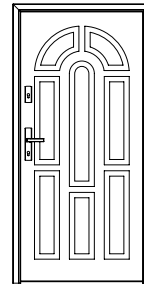

IRON PROTECT

Wzór 9
STRONA 46

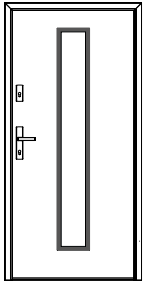

IRON PROTECT

Wzór 12
STRONA 46

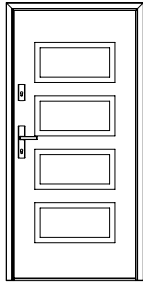

IRON PROTECT

Wzór 13
STRONA 46

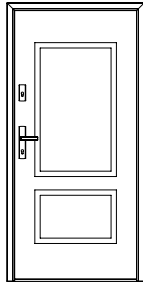

IRON PROTECT

Wzór 14
STRONA 46

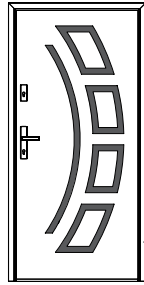

IRON PROTECT

Wzór 21
STRONA 46

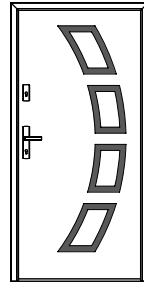

IRON PROTECT

Wzór 21a
STRONA 46

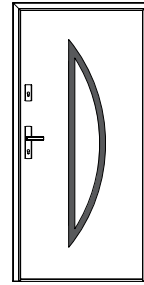

IRON PROTECT

Wzór 22
STRONA 45



IRON PROTECT

Wzór 23
STRONA 45



IRON PROTECT

Wzór 23a
STRONA 45

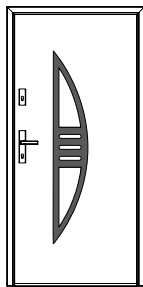

IRON PROTECT

Wzór 24
STRONA 45

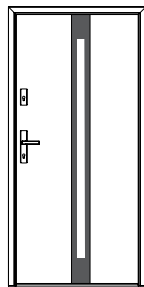

IRON PROTECT

Wzór 25
STRONA 45

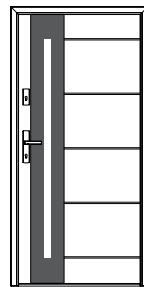

IRON PROTECT

Wzór 26
STRONA 44

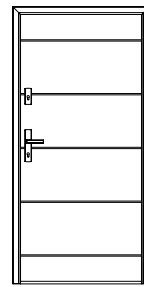

IRON PROTECT

Wzór 26c
STRONA 44

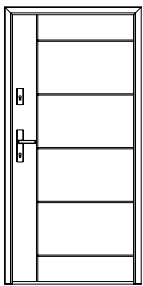

IRON PROTECT

Wzór 26d
STRONA 45

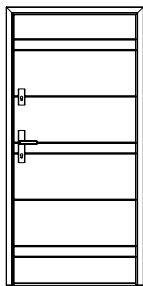

IRON PROTECT

Wzór 26e
STRONA 45

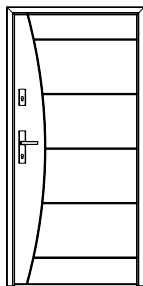

IRON PROTECT

Wzór 26f
STRONA 45

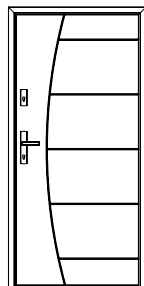

IRON PROTECT

Wzór 26g
STRONA 45

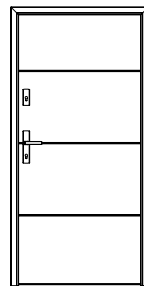

IRON PROTECT

Wzór 26i
STRONA 45

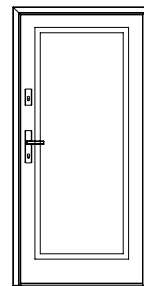

IRON PROTECT

Wzór 27
STRONA 44

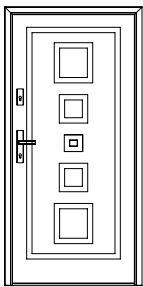

IRON PROTECT

Wzór 28
STRONA 44

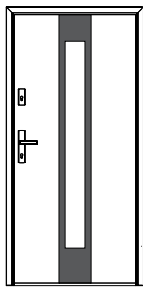

IRON PROTECT

Wzór 30
STRONA 44

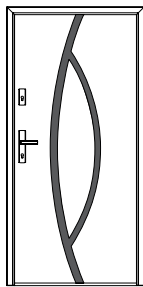

IRON PROTECT

Wzór 31
STRONA 44

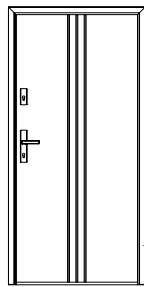

IRON PROTECT

Wzór 32
STRONA 44

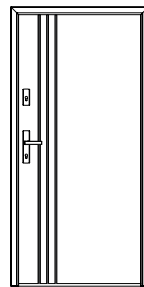

IRON PROTECT

Wzór 32a
STRONA 44

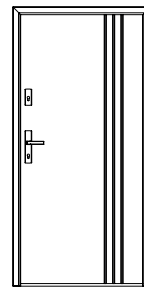

IRON PROTECT

Wzór 32b
STRONA 44

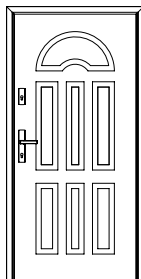
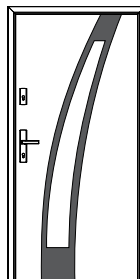
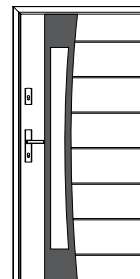
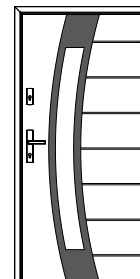
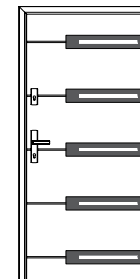
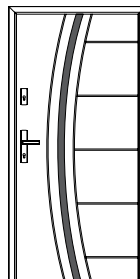
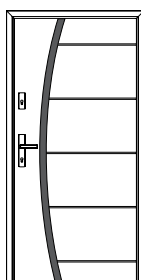
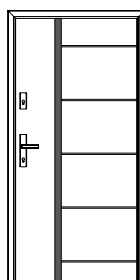
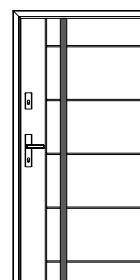
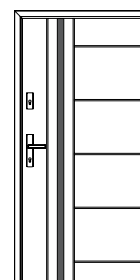
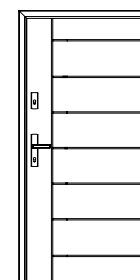
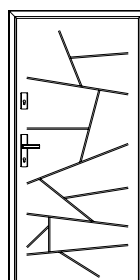
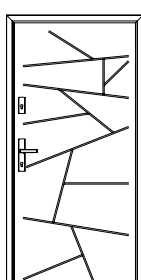
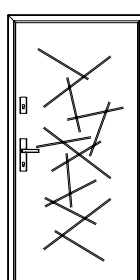
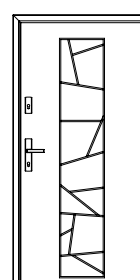
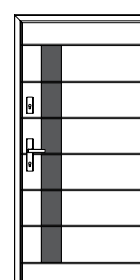
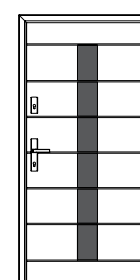
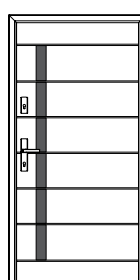
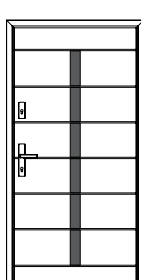
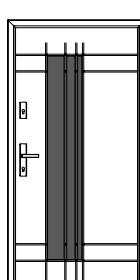
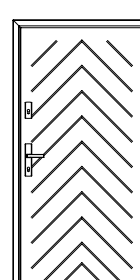

	IRON PROTECT		IRON PROTECT		IRON PROTECT		IRON PROTECT		IRON PROTECT		IRON PROTECT
Wzór 34 STRONA 44		Wzór 36 STRONA 43		Wzór 37 STRONA 43		Wzór 38 STRONA 43		Wzór 39 STRONA 43		Wzór 40 STRONA 43	
	IRON PROTECT		IRON PROTECT		IRON PROTECT		IRON PROTECT		IRON PROTECT		IRON PROTECT
Wzór 40a STRONA 43		Wzór 41 STRONA 43		Wzór 41a STRONA 43		Wzór 41b STRONA 43		Wzór 42 STRONA 43		Wzór 43 STRONA 42	
	IRON PROTECT		IRON PROTECT		IRON PROTECT		IRON PROTECT		IRON PROTECT		IRON PROTECT
Wzór 43a STRONA 42		Wzór 43b STRONA 42		Wzór 43c STRONA 42		Wzór 44 STRONA 42		Wzór 44a STRONA 42		Wzór 44b STRONA 42	
	IRON PROTECT		IRON PROTECT		IRON PROTECT						
Wzór 44c STRONA 42		Wzór 45 STRONA 42		Wzór 49 STRONA 42							

Objaśnienia



Tłoczenia



Ramka w kolorze INOX/BLACK



NOWA KOLEKCJA ROYAL

FutureINOX

NOWY WZÓR **F15**
I NIEKTÓRE WZORY
W MALOWANIU

Nasza nowa kolekcja drzwi ROYAL to drzwi, które przyniosą Cię do świata pełnego elegancji i tradycji. Drzwi te zachwycają klasycznym designem i wyjątkowymi, ozdobnymi ramkami nadającymi niezwykle charakter Twojemu domowi.

FUTURE INOX już nie tylko w okleinie! Teraz możesz wybrać malowanie niektórych wzorów. Nowy wzór F15 to doskonała propozycja dla miłośników geometrycznych kształtów.

WIĘCEJ:
s.48

WIĘCEJ:
s.70

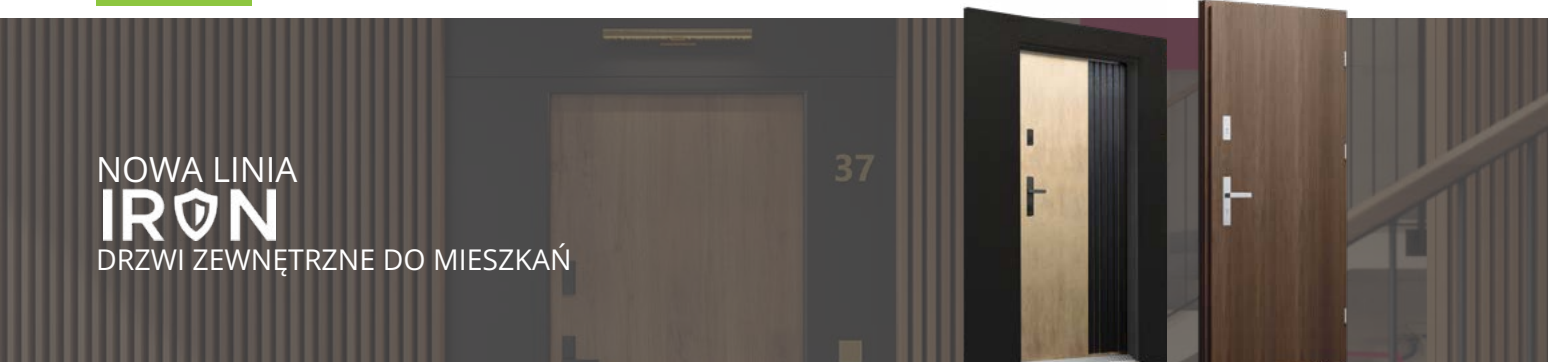

NOWA LINIA IRON DRZWI ZEWNĘTRZNE DO MIESZKAŃ

Iron to nowa linia bezpiecznych, solidnych i stylowych drzwi wejściowych do mieszkań. To drzwi o nowoczesnym designie, które możesz dopasować do swojego gustu i mieszkania, wybierając spośród różnorodnych modeli oraz kolorów. Linia Iron wykonana jest z trwałych i odpornych materiałów, które zapewniają ochronę i komfort użytkowania. W ofercie drzwi Iron znajdziesz szeroki wybór ościeżnic oraz możliwość nowoczesnego wykończenia portalem lub opaską.

WIĘCEJ:
s.38



NOWE WZORY 3D

NOWA KOLEKCJA Soft LINE

Wzbogaciliśmy kolekcję Wzorów 3D o dwa nowe rozwiązania, które zostały zaprojektowane w oparciu o aktualne trendy architektoniczne. Kolekcja wyróżnia się efektem uzyskanym z warstwowego ułożenia blach w płaszczu skrzydła. Otrzymujemy dzięki temu głębię wzoru, którą można spotęgować kontrastując kolorystykę

Jeśli cenisz sobie minimalizm i spójność, koniecznie zapoznaj się z naszą najnowszą kolekcją SOFT LINE. Nowoczesna i niezwykle spójna forma drzwi została osiągnięta dzięki wyeliminowaniu ramek przyszybowych otaczających przeszklenia.

WIĘCEJ:
s.84

WIĘCEJ:
s.53



NOWE NAŚWIETLA XL, UCHYLNE (UKRYTE SKRZYDŁO) I Z GLASS CORNER

Możesz teraz zamówić naświetle o szerokości do 1500 mm, wprowadzając więcej naturalnego światła do wnętrza. Dla lepszego efektu, możliwy jest montaż dwóch naświetli pod kątem prostym (GLASS CORNER) lub naświetla uchylno-rozwiernego z ukrytym skrzydłem.

WIECEJ:
s.112, 113,
114, 115

TOP TRENDS COLOR NOWA PALETA

Paleta kolorów „TOP TRENDS” to nowoczesna i modna kolekcja, oparta na najnowszych trendach w modzie i designie, włączając kolory ogłoszane przez Pantone jako kolor roku. Idealna dla tych, którzy preferują nowoczesne rozwiązania.

WIECEJ:
s.17

NOWA LINIA PREMIUM *plus+* NOWA LINIA TECHNOLOGICZNA DRZWI ZEWNĘTRZNYCH DO DOMÓW



Spełnia wymogi
programu
„Czyste Powietrze”

Nowa linia technologiczna oparta na skrzydle o grubości 64 mm, wypełnionym pianą poliuretanową, z 4-stronną przylgą oraz ościeżnicą aluminiowo-drewnianą z ciepłym progiem PVC/ALU z przegrodą termiczną. Połączenie tych cech sprawia, że drzwi z tej serii osiągają doskonały parametr przenikalności cieplnej na poziomie 0,88 W/m²K. Drzwi posiadają podwyższony, bogaty, standard wyposażenia: wielopunktową zasuwnicę hako-bolcową, nowoczesną klamkę oraz wkładkę w dwóch kolorach: Black i Inox oraz 3-szybowy pakiet w modelach przeszklonych, w topowym kolorze Dark Grey z czarną, ciepłą ramką międzyszybową.

WIECEJ:
s.29

Nowa klamka KING dedykowana do kolekcji ROYAL

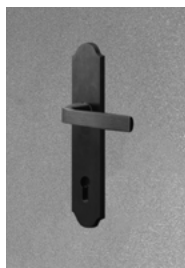

Klamka King to nowa propozycja dedykowana do drzwi z kolekcji ROYAL.

Dostępna w kolorze czarnym, który dopełni każde wnętrze, dodając mu wyjątkowej, królewskiej elegancji.

WIECEJ:
s.126



Zamek SMART YALE 2

Nowa wersja ulepszona w porównaniu do poprzedniego modelu o m.in. łatwiejszą instalację, bardziej dyskretny pierścień świetlny LED, mniejszą obudowę, nowe dźwięki zamka, ładowanie USB-C, smuklejszy i bardziej elegancki profil zamka, nowy srebrny i czarny matowy kolor i wiele innych.

WIECEJ:
s.124

WARUNKI GWARANCJI

1. WIKED Spółka z ograniczoną odpowiedzialnością Spółka komandytowa z siedzibą w Luzinie, kod pocztowy 84-242, ul. Wielki Łas 19, wpisana do rejestru przedsiębiorców KRS pod nr 0000595432 prowadzonego przez Sąd Rejonowy Gdańsk-Północ w Gdańsku, nr telefonu: 58 6780177 (dalej: Gwarant) - gwarantuje jakość wyprodukowanych drzwi odpowiadającą powszechnie obowiązującym w tym zakresie przepisom prawa, z zastrzeżeniem postanowień niniejszych warunków gwarancji.
2. W okresie gwarancji i na terytorium Polski, Gwarant usunie wady drzwi poprzez nieodpłatną naprawę. W przypadku, gdy nieodpłatna naprawa nie będzie możliwa lub będzie się wiązać z nadmiernymi kosztami, usunięcie wady drzwi nastąpi poprzez wymianę wadliwego elementu na nowy.
3. Gwarant realizuje obowiązki gwarancyjne pod warunkiem: przedstawienia przez kupującego dowodu zakupu drzwi (np. paragon, faktura VAT) oraz karty gwarancyjnej załączonej do produktu, wykonania montażu drzwi zgodnie z instrukcją załączoną do produktu, użytkowania drzwi zgodnie z ich przeznaczeniem i zgodnie z instrukcją ich użytkowania.
4. Kupujący realizuje uprawnienia z tytułu udzielonej gwarancji poprzez zgłoszenie reklamacji jakościowej z tytułu gwarancji w punkcie sprzedaży, w którym dokonał zakupu drzwi WIKĘD działającym na rzecz Gwaranta albo bezpośrednio względem Gwaranta.
5. Okres gwarancji na wyprodukowane przez Gwaranta drzwi wynosi 24 miesiące od daty sprzedaży lub wydania (w zależności od tego, która z dat jest wcześniejsza).
6. Gwarant udziela kupującemu dodatkowej gwarancji w okresie dalszych 12 miesięcy, pod warunkiem montażu drzwi i zarejestrowania drzwi przez kupującego na stronie strefa.wiked.pl, z zastosowaniem numeru seryjnego drzwi umieszczonego na produkcie w terminie do 3 miesięcy od daty sprzedaży lub wydania (w zależności od tego, która z dat jest wcześniejsza).
7. Odpowiedzialność z tytułu gwarancji obejmuje wyłącznie wady powstałe z przyczyn tkwiących w sprzedanej rzeczy.
8. Drzwi zewnętrzne należy zabezpieczyć przed bezpośrednim oddziaływaniem opadów atmosferycznych i promieni słonecznych. Wymagane jest zamontowanie ich we wnękach lub zastosowanie daszka maksymalnie 30 cm nad drzwiami. Zarówno wnęka, jak i zadaszenie powinny być co najmniej o 0,5 m szersze na stronę (licząc łącznie z naswietlem) oraz głębsze od szerokości drzwi po ich całkowitym otwarciu na kąt 90° nie mniej niż 1 m. Drzwi powinny być zabezpieczone przed niekontrolowanym otwarciem za pomocą samozamykacza lub odboju (rys.1).
9. Jakość wykonania drzwi powinna zostać zweryfikowana w świetle dziennym, z odległości min. 2 metrów, nieuzbrojonym okiem.
10. Niezbędne jest zamontowanie samozamykacza lub odboju (w odległości max. 10 cm od skrajów skrzydła od strony zamkowej) w celu ochrony drzwi przed uszkodzeniami spowodowanymi gwałtownymi podmuchami wiatru.
11. Przez pierwsze 6 miesięcy od rozpoczęcia użytkowania może występować opór przy zamykaniu drzwi spowodowane jest to naturalnym dopasowaniem się uszczelek i innych elementów zestawie drzwiowym.
12. Przed przystąpieniem do montażu należy sprawdzić zgodność z zamówieniem i specyfikacją.
13. Gwarancja wygasa w przypadku:
 - a) wykonania przez osobę nieupoważnioną przez Gwaranta jakichkolwiek przeróbek lub napraw w drzwiach lub ich elementach,
 - b) naruszenia konstrukcji drzwi,
 - c) zniszczenia lub usunięcia naklejki znamionowej, która zawiera numer identyfikacyjny drzwi.
14. Gwarancja nie obejmuje:
 - a) naturalnego zużycia, uszkodzeń spowodowanych niewłaściwą pielęgnacją, konserwacją, regulacją drzwi, przechowywaniem lub transportem w nieodpowiednich warunkach,
 - b) towaru i akcesoriów zamontowanych, gdyż nie podlegają reklamacji w zakresie wad jawnych,
 - c) uszkodzeń wynikających z samodzielnych napraw, zmian konstrukcyjnych lub niewłaściwego montażu,
 - d) uszkodzeń mechanicznych lub powstałych na skutek działania innych czynników zewnętrznych, np. ognia lub substancji chemicznych,
 - e) montażu drzwi,
 - f) wad nieistotnych i niewidocznych po montażu drzwi i nie mających wpływu na ich wartość,
 - g) pęknięć i zarysowań szyb (zwłaszcza w wyrobach już zamontowanych) oraz zmian wynikających z typowych zjawisk zachodzących na pakietach szybowych tj. anizotropii, interferencji, rosznienia szyb,
 - h) wad i zjawisk niezależnych od procesów produkcyjnych
w szczególności:
 - zmian intensywności barw powłoki drzwi powstałych w trakcie użytkowania,
 - różnic kolorystycznych laminatu lub farby, między elementami zespołu drzwiowego oraz poszycia z obu stron skrzydła i ościeżnicy,
 - i) uwidocznienie się elementów konstrukcyjnych na obwodzie skrzydła drzwiowego,
 - j) utrudnień z domknięciem drzwi w przypadku przeciągu oraz zjawiska poduszki powietrznej, np. w wiatrołapie, ganku, przedsionku,
 - k) samoczynnego otwierania się drzwi pod wpływem wiatru/przeciągu/oparcia się o skrzydło drzwiowe, w przypadku, gdy wyposażone są w elektrozapępek z funkcją rolki, ustawiony na funkcji „dzień” przeciągu.
15. Zgłoszenie wady Gwarantowi powinno nastąpić niezwłocznie po ich stwierdzeniu.
16. Uprawnienia gwarancyjne wygasają w razie ich zgłoszenia przez Kupującego po upływie 2 miesięcy od stwierdzenia wady.
17. Wypełnienie zobowiązań gwarancyjnych przez Gwaranta winno nastąpić w terminie do 60 dni roboczych od daty zgłoszenia. Termin ten może ulec wydłużeniu w razie braku dostępności części zamiennych, podzespołów, opóźnienia dostaw, niekorzystnych warunków atmosferycznych, konieczności wykonania oględzin lub dodatkowych badań.
18. Obowiązki Gwaranta ograniczone są do nieodpłatnej naprawy, wymiany drzwi lub elementów drzwi. Gwarant nie ponosi odpowiedzialności za koszty i szkody będące bezpośrednimi lub pośrednimi następstwami wad jakościowych drzwi, w tym za utratę zysku.
19. Gwarant zastrzega, iż w razie braku dostępności lub w razie wycofania produktu, wymiana lub naprawa może odbywać się z zastosowaniem innych elementów, ale o nie gorszych parametrach technicznych.
20. Udzielenie gwarancji nie wyłącza, nie ogranicza ani nie zawiesza uprawnień Kupującego wynikających z przepisów o rękojmi za wady rzeczy sprzedanej.

STREFA WIKĘD

Strefa WIKĘD oferuje dwie sekcje - dla monterów i klientów. Monter, żeby skorzystać ze swojej strefy nie musi się logować. Wystarczy, że poda numer seryjny drzwi, aby uzyskać instrukcje i filmy montażowe ułatwiające montaż drzwi. Natomiast Strefa klienta po zalogowaniu umożliwia dostęp do informacji o zakupionych drzwiach, gwarancji, filmów montażowych oraz porad dotyczących pielęgnacji drzwi. Korzyści obejmują szybki i łatwy dostęp do istotnych informacji o drzwiach. W Strefie WIKĘD dodatkowo można przedłużyć gwarancję do drzwi jeśli to możliwe. Strona internetowa umożliwiająca przedłużenie gwarancji na drzwi, stała się teraz częścią Strefy WIKĘD, w której przedłużysz gwarancję o dodatkowy rok, jeśli to możliwe.

Wszystko o **drzwiach** zawsze pod ręką



Zobacz korzyści



KONFIGURATOR

Konfigurator drzwi WIKĘD to narzędzie dla osób chcących zaprojektować swoje drzwi zewnętrzne. Pozwala na swobodny wybór spośród wielu opcji. Generowane grafiki pozwalają na wizualizację końcowego wyglądu drzwi, a dodanie tła umożliwia dopasowanie ich do domu klienta.



Skonfiguruj drzwi

POZNAJ MATERIAŁY DLA SPRZEDAWCY

Katalog materiałów marketingowych to kompleksowa oferta dedykowana specjalnie dla sprzedawców. To zestaw praktycznych narzędzi, które umożliwiają skuteczne prezentowanie produktów WIKĘD oraz pomagają rozwijać zaufanie i lojalność wśród Twoich Klientów. Zajrzyj do katalogu i bądź na bieżąco z nowościami marketingowymi



Zajrzyj do katalogu i wybierz materiały sprzedażowe



KOMFORT I BEZPIECZEŃSTWO UŻYTKOWANIA

Za pomocą smartfona z dowolnego miejsca na świecie (ogranicza nas tylko zasięg Internetu) możemy sterować zamkami automatycznymi, podświetleniem LED dostępnym w naszej ofercie (podświetleniem progu lub świetlnymi intarsjami LED) zgodnie z harmonogramem wcześniej ustalonym w aplikacji. Dzięki WikęD SMART możemy wyłączyć przycisk w pochwycie, zmieniając jego działanie w dzwonek z powiadomieniem na telefon. W aplikacji możemy również sprawdzić niezależną informację o zamkniętych lub zaryglowanych drzwiach.



PROGRAM PARTNERSKI WIKĘD LEADER

Program partnerski WIKĘD Leader jest dedykowany dla salonów sprzedaży drzwi WIKĘD. Spełnienie określonych warunków, niezbędnych do nadania statusu salonu partnerskiego (Silver/Gold/Platinum), gwarantuje korzyści, takie jak: możliwość zbierania punktów marketingowych i wymianę ich na materiały promocyjne oraz umieszczenie salonu na mapie „Gdzie kupić” co pozwala na promocję.

NATURALNA. MIENIĄCA SIĘ W SŁOŃCU. MODNA. WYBIERZ TWOJĄ PALETĘ BARW

**NATURAL
DECOR**

WYJĄTKOWE LAMINATY
ZAWIERAJĄCE STRUKTURY
DREWNA ORAZ ODCIENIE
NEUTRALNE. PALETA TA
WYSTĘPUJE W STANDARDZIE
KOLORÓW I MOŻESZ JĄ
Z ŁATWOŚCIĄ DOPASOWAĆ
DO OKIEN I BRAM.

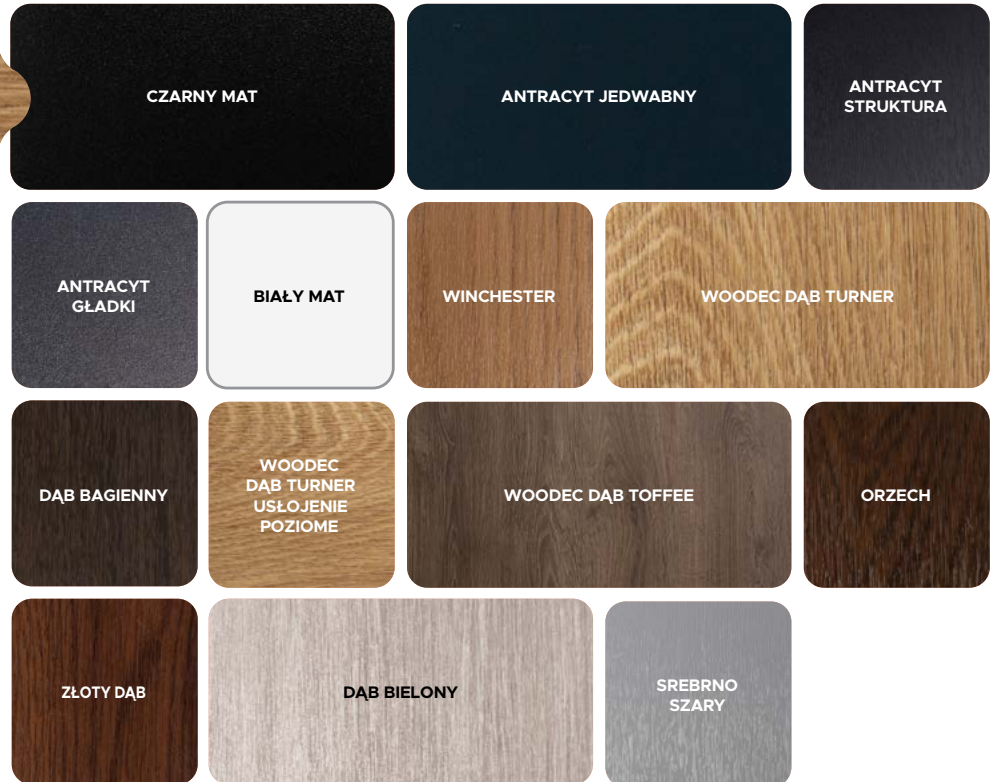

**CRYSTAL
SKY
COLOR**

WYJĄTKOWE KOLORY
MALOWANIA DRZWI
Z UNIKATOWĄ STRUKTURA
KRYSZTAŁKÓW MIENIĄCYCH
SIĘ W SŁOŃCU. PALETA
PREMIUM INSPIROWANA
WYRAZIŚCIE POŁYSKUJĄCYMI
KRYSZTAŁKAMI.



TOP TRENDS COLOR

Paleta kolorów "TOP TRENDS" to nowoczesna i modna kolekcja kolorów, która opiera się na najnowszych trendach w dziedzinie mody i designu. W paletę włączono kolory ogłaszane przez Pantone jako kolor roku, co gwarantuje, że odzwierciedlają one aktualne trendy. Paleta ta jest idealna dla osób, które szukają nowoczesnych i modnych rozwiązań kolorystycznych dla swojego domu.



TOP TRENDS COLOR

NAJNOWSZE TRENDY
KOLORYSTYCZNE IDEALNIE
WPASUJĄ SIĘ ZARÓWNO
W NOWOCZESNYCH
KOLEKCJACH DRZWI,
JAK I KLASYCZNYCH.

Drzwi w dowolnym kolorze RAL

Oferujemy różnorodność kolorów RAL do malowania drzwi o strukturze skórki pomarańczy. Dzięki temu masz pełną swobodę w dostosowaniu koloru drzwi do swoich preferencji, tworząc niepowtarzalny efekt. Zapytaj o wzornik kolorów RAL w wybranym Salonie Partnerskim, by wybrać idealny kolor do swoich drzwi. Zapytaj o dostępne kolory w salonie sprzedaży.

Ceną wyjściową drzwi malowanych jest cena podstawowa dla danego modelu drzwi w standardowym wyposażeniu. Wybór kolorystyki drzwi malowanych wiąże się z wydłużonym terminem produkcji drzwi.



ZOBACZ CENNIK: STRONA 134,
135, 136

MIESZAJ BARWY TAK JAK LUBISZ.
WYBIERZ POŁĄCZENIE

DUOKOLOR

SKRZYDŁO OD ZEWNĘTRZNEJ, WEWNĘTRZNEJ LUB PO OBU STRONACH
DRZWI W DWÓCH KOLORACH. MOŻLIWOŚĆ ŁĄCZENIA KOLORÓW
RAL, TOP TRENDS COLOR 2023 I NATURAL DECOR W RÓŻNYCH WARIANTACH.

BIKOLOR

DRZWI I OŚCIEŻNICA W RÓŻNYCH OKLEINACH LUB MAŁOWANIE OD ZEWNĄTRZ
INACZEJ NIŻ OD WEWNĄTRZ. MOŻLIWOŚĆ ŁĄCZENIA MIĘDZY SOBĄ WSZYSTKICH
KOLORÓW. TERAZ DOPASOWAĆ MOŻESZ DRZWI ZARÓWNO
DO WNĘTRZA DOMU JAK I DO ELEWACJI.

FutureINOX MIXKOLOR

POŁĄCZENIE DUOKOLOR I BIKOLOR W KOMBINACJACH TAKICH
JAKICH LUBISZ. MOŻLIWOŚĆ ŁĄCZENIA MIĘDZY SOBĄ WSZYSTKICH
KOLORÓW. DOPASOWAĆ MOŻESZ DRZWI DO SWOICH PREFERENCJI.



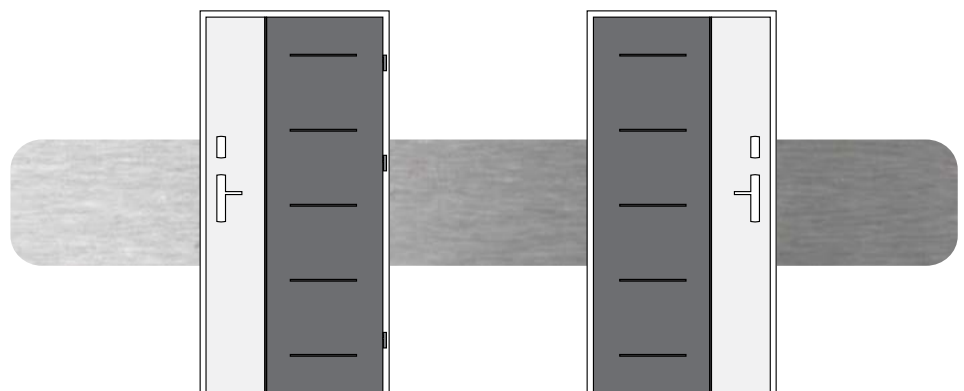
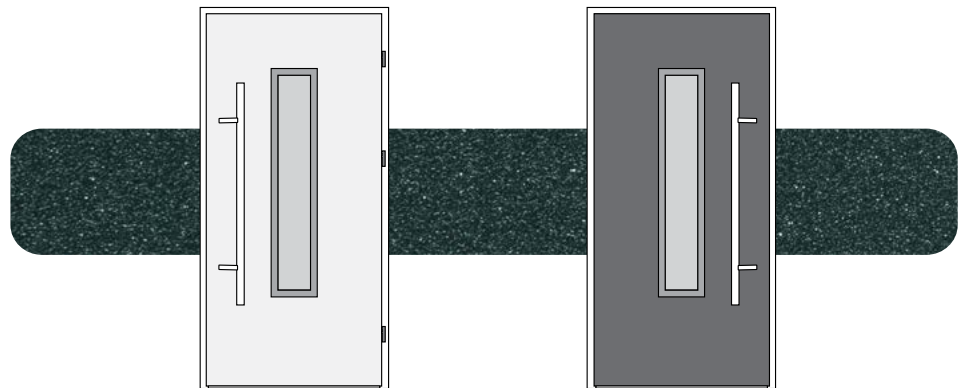
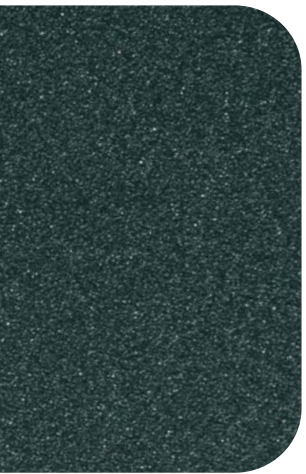
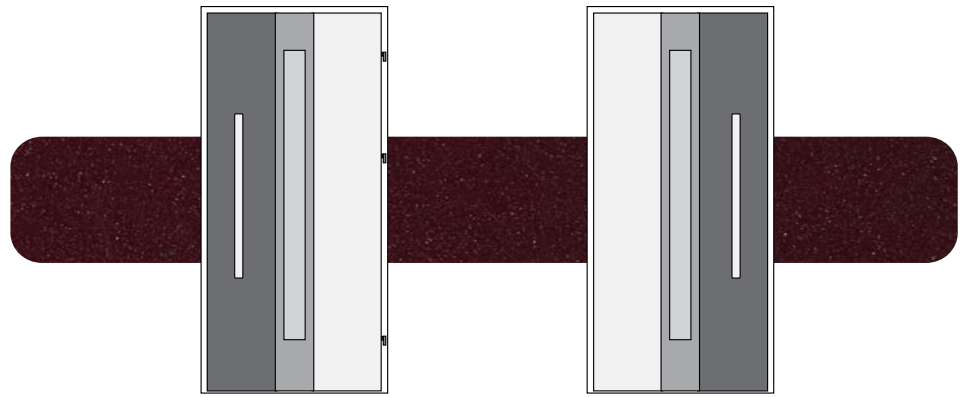



PRZEZIERNE. MATOWE. MODNE. Z ORNAMENTEM. WYBIERZ DLA SIEBIE IDEALNE PRZESZKLENIE



STANDARD



MLECZNA



REFLEX BRAŻ



REFLEX GRAFIT



LUSTRO WENECKIE



PIASKOWANA



PIASKOWANA WG WZORU 21



SKIP BLACK 3D



SKIP BLACK LACOBEL



SKIP LUSTRO



LACOBEL BLACK



LACOBEL WHITE



DIAMENT



LISTEK



FALA



BLACK



GLASS LUSTRO WENECKIE



GLASS BLACK



LACOBEL



REFLEX WYPUKŁY





WIECEJ:
s.133, 134



ZOBACZ
INSPIRACJE



STWÓRZ DRZWI
Z WYBRANYM
PRZESZKLIENIEM

OKREŚLENIE KIERUNKU OTWIERANIA DRZWI

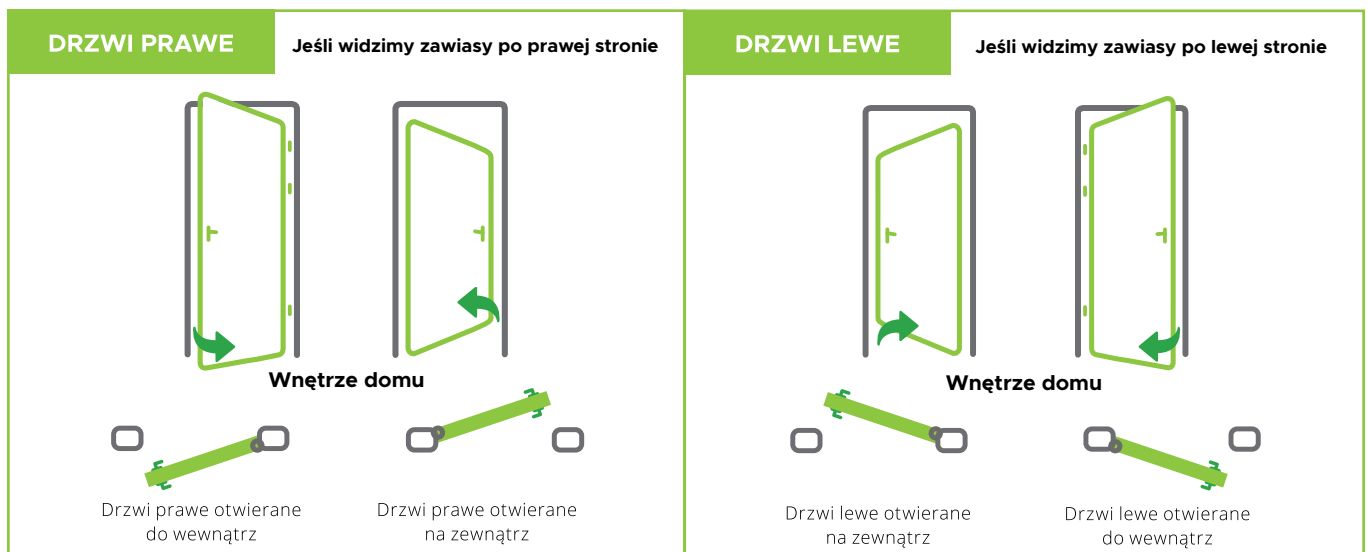

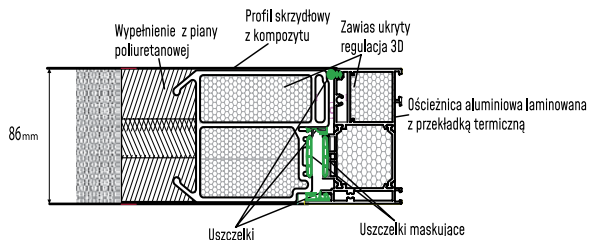
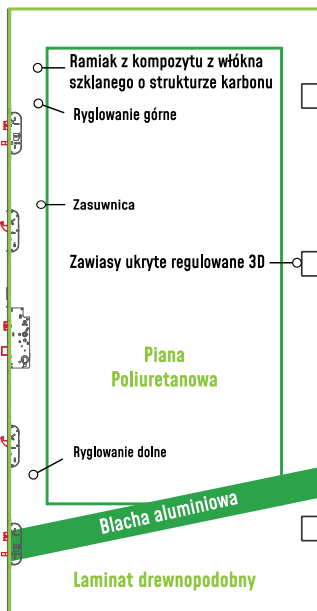
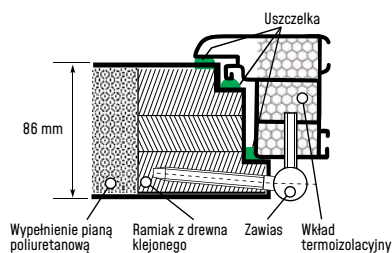
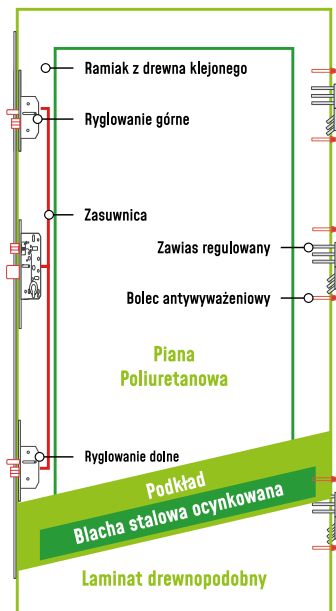
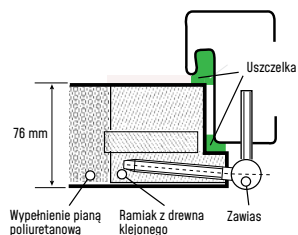
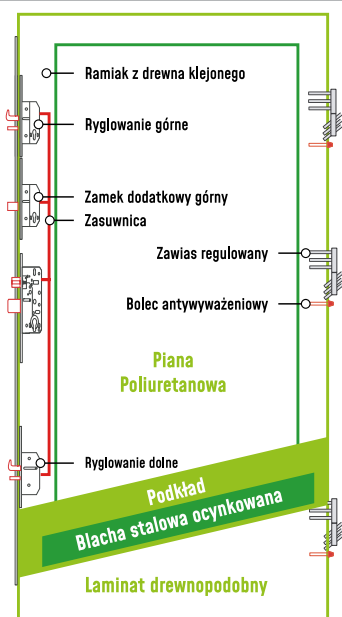
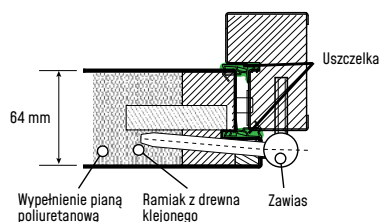
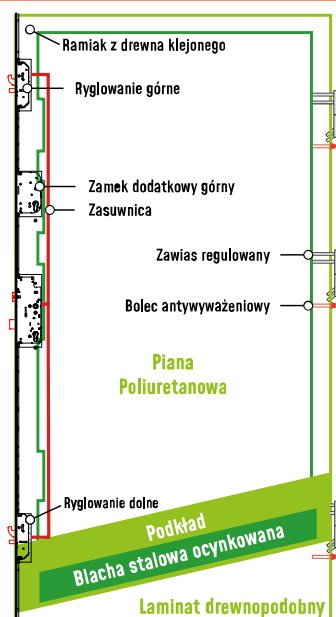
ALU HYBRID
 DRZWI ZEWNĘTRZNE DO DOMÓW

TERMO PRESTIGE LUX
 DRZWI ZEWNĘTRZNE DO DOMÓW

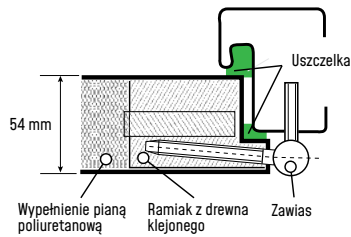
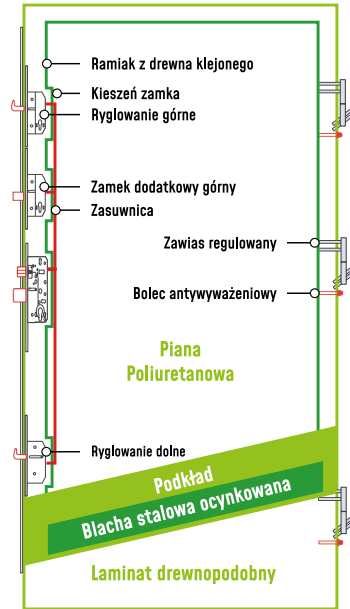
OPTIMUM
 DRZWI ZEWNĘTRZNE DO DOMÓW

PREMIUM plus⁺
 DRZWI ZEWNĘTRZNE DO DOMÓW

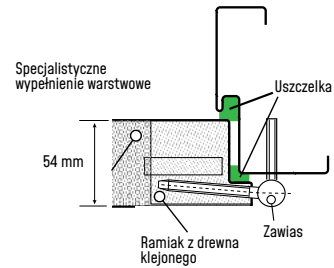
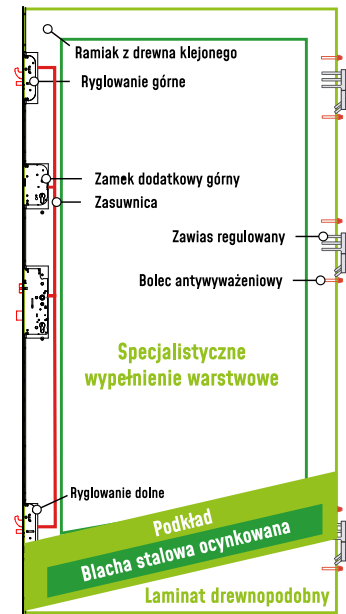
PREMIUM
DRZWI ZEWNĘTRZNE DO DOMÓW



IRON
DRZWI ZEWNĘTRZNE DO MIESZKAŃ



PROTECT
DRZWI ZEWNĘTRZNE DO MIESZKAŃ

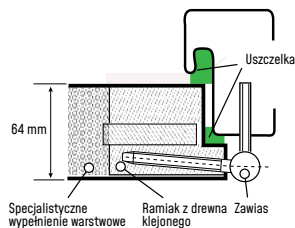
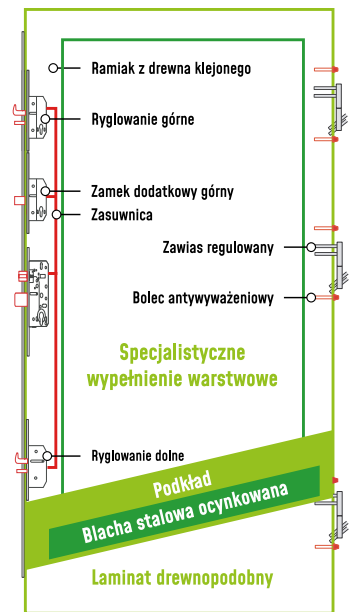



Izolacyjność termiczna
Ud=0,54*



Grubość skrzydła
drzwiowego



Izolacyjność akustyczna
30dB*



Klasa anti-włamaniowa RC2**

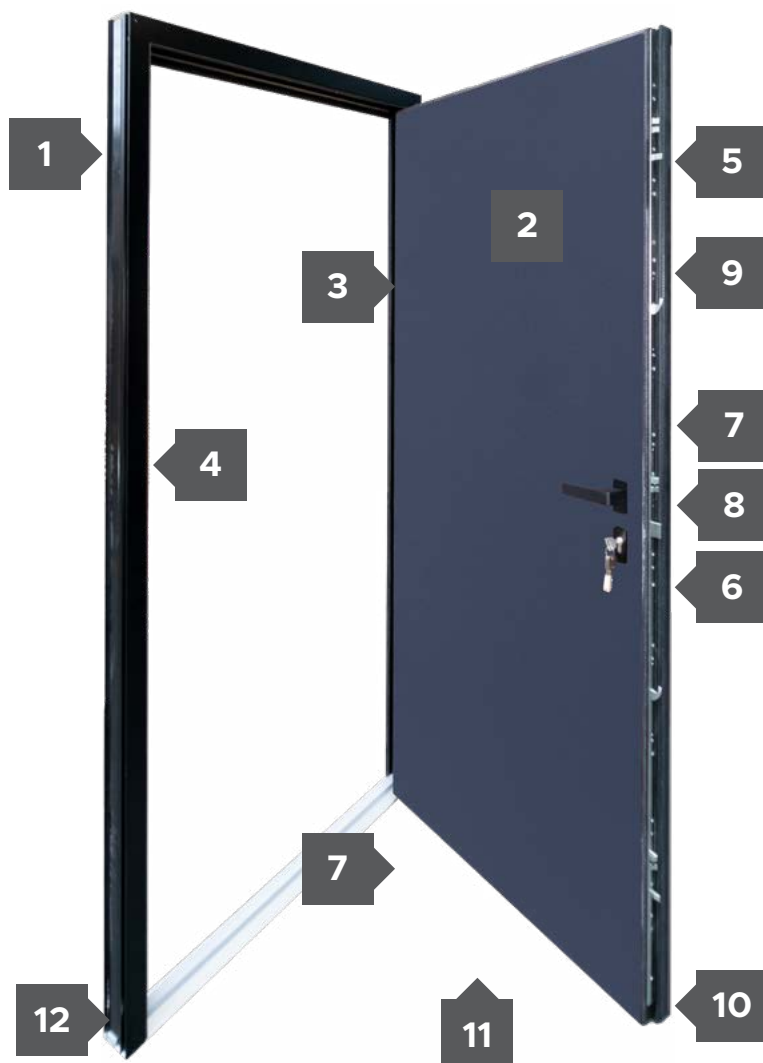

DEDYKOWANA PALETA

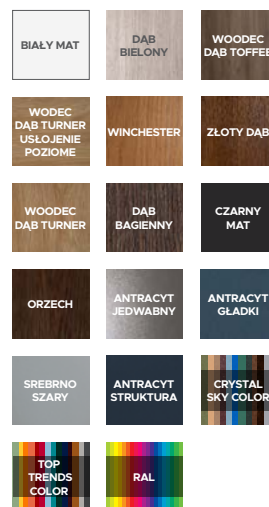

1 | 86 MM



Ciepła ościeżnica Alu Hybrid z wkładem XPS poprawiającym termikę.

2



Skrzydło drzwiowe z uszczelką, wypełnione pianką poliuretanową oraz ramiakiem z kompozytu z włókna szklanego z strukturą karbonu.

3



Trzy zawiasy chowane 3D regulowane w trzech płaszczyznach.

4



Listwa zaczepowa na całej długości.

5



Ryglowanie górne uruchamiane kluczem z dodatkowym językiem górnym.

6



Wkładko-gałka lub wkładka obustronna.

7



Zasuwnica z zamkiem głównym i językiem centralnym.

8

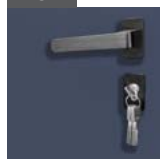

Klamka LAVA.

9



Ryglowanie dolne uruchamiane kluczem z dodatkowym językiem dolnym.

10



Skrzydło z 4-stronną przylgą.

11



Ciepły próg PVC/ALU z przegrodą termiczną.

12

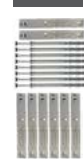

Zestaw montażowy.



Bezprzylgowe

* Dotyczy drzwi bez przeszkleń

**Wg PN-EN 1627:2011. Dotyczy drzwi pełnych oraz z przeszkleciem (P4) z ramką INOX (wybrane modele)



Izolacyjność termiczna
Ud=0,79*



Grubość skrzydła
drzwiowego



Izolacyjność akustyczna
32dB*



Klasa anty-
włamaniowa RC2**



DEDYKOWANA PALETA

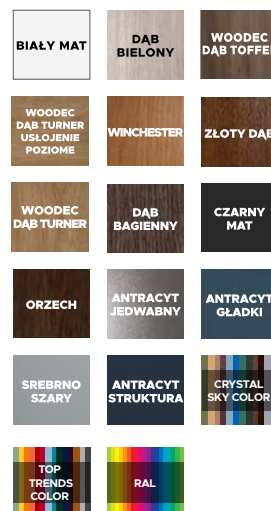

1 78 MM



Ciepła ościeżnica Termo Prestige z dwiema uszczelkami i wkładem termoizolacyjnym w każdej komorze.

2



Skrzydło drzwiowe z uszczelką, wypełnione pianką poliuretanową oraz ramiakiem z drewna klejonego.

3



Trzy zawiasy 3D regulowane w trzech płaszczyznach.

4



Nasadki ozdobne na zawiasy.

5



Trzy zaczepy z regulowanym dociskiem.

6



6 bolców antywyważeniowych.

7



Ryglowanie górne uruchamiane kluczem z dodatkowym językiem górnym.

8



Wkładko-gałka lub wkładka obustronna.

9



Zasuwnica z zamkiem głównym i językiem centralnym.

10



Klamka Prime, Tahoma, Manitoba lub Magnus.

11



Ryglowanie dolne uruchamiane kluczem z dodatkowym językiem dolnym.

12



Skrzydło z 4-stronną przylgą.

13



Okapnik (drzwi otwierane do wewnątrz) [opcja].

14



Automatycznie opadająca uszczelka.

15



Windstoper [likwiduje ewent. przedmuchy w części progowej].

16



Ciepły próg PVC/ALU z przegrodą termiczną.

17



Zestaw montażowy.

* Dotyczy drzwi bez przeszklenia

**Wg PN-EN 1627:2011. Dotyczy drzwi pełnych oraz z przeszkleniem (P4) z ramką INOX (wybrane modele) wyposażone w klamkę klasy C oraz wkładkę klasy C



Izolacyjność termiczna
Ud=0,85*



Grubość skrzydła
drzwiowego



Klasa anti-
włamaniowa RC2**

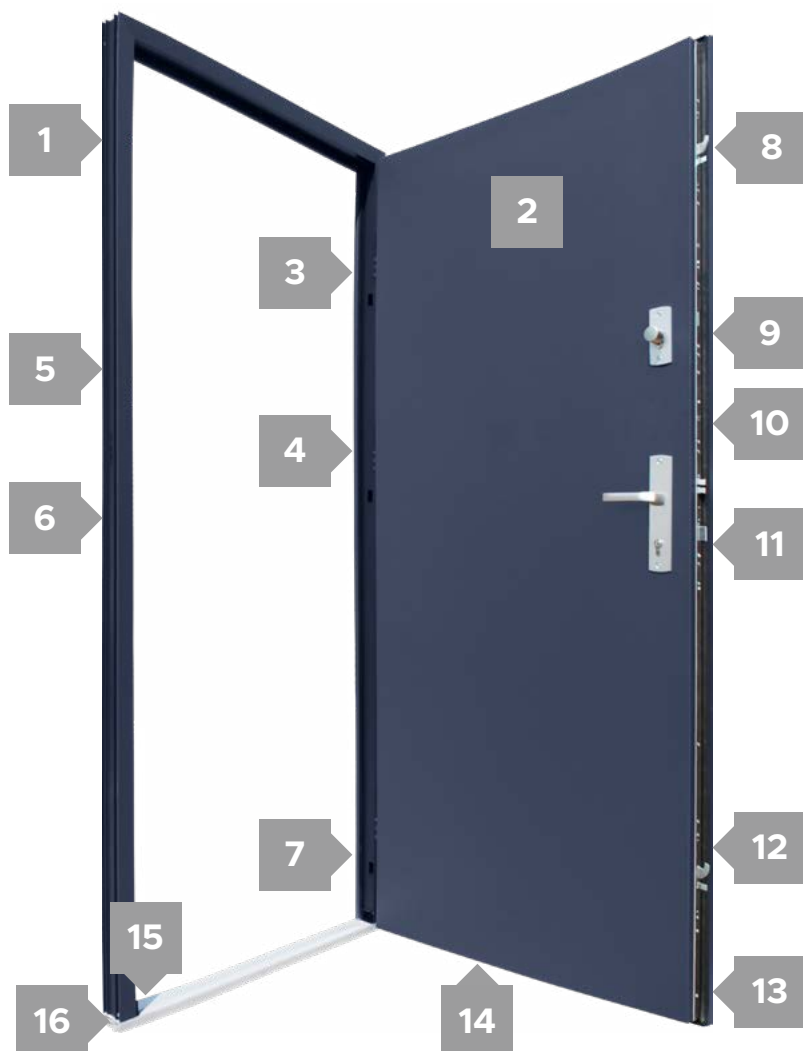
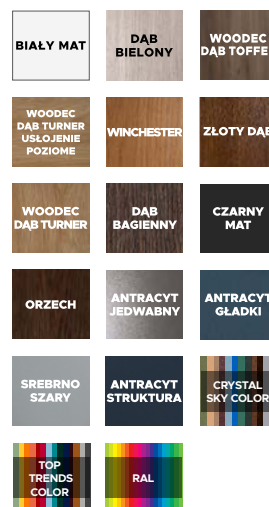

Europejski standard
zgodności CE

DEDYKOWANA PALETA

1 78 MM



Ciepła ościeżnica Termo (za dopłatą).



Skrzydło drzwiowe z uszczelką, wypełnione pianką poliuretanową oraz ramiakiem z drewna klejonego.



Trzy zawiasy 3D regulowane w trzech płaszczyznach.



Nasadki ozdobne na zawiasy.



Trzy zaczepy z regulowanym dociskiem.



Regulacja języka.



3 bolce antywyważeniowe.



Ryglowanie górne (hako-bolec).

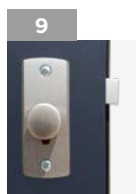

Zamek dodatkowy górny z wkładko-gałką (system jednego klucza).



Zasuwnica z zamkiem głównym i wkładką (system jednego klucza).

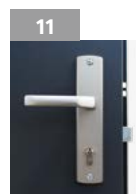

Klamka Prime, Tahoma, Manitoba lub Magnus.



Ryglowanie dolne (hako-bolec).



Skrzydło z 4-stronną przylgą.



Okapnik (drzwi otwierane do wewnątrz) [opcja].



Windstoper (uszczelnienie likwidujące ewent. przedmuchy w części progowej).



Ciepły próg PVC/ALU z przegrodą termiczną.



Zestaw montażowy.

* Dotyczy drzwi bez przeszklenia

**Wg PN-EN 1627:2011. Dotyczy drzwi pełnych oraz z przeszkleniem (P4) z ramką INOX (wybrane modele) wyposażone w klamkę klasy C oraz wkładkę klasy C



Izolacyjność termiczna
Ud=1,0*



Grubość skrzydła
drzwiowego



Klasa anty-
włamaniowa RC2**



Izolacyjność akustyczna
31dB*



DEDYKOWANA PALETA

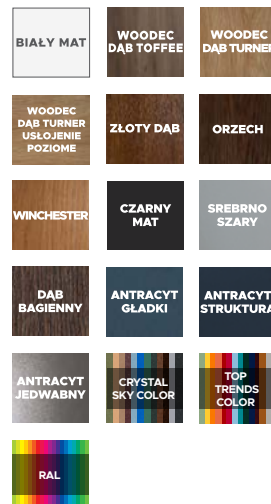

1 110 MM
Ościeżnica „12”
laminowana
z uszczelką.



2
Skrzydło drzwiowe
z uszczelką, wypełnione
pianką poliuretanową
oraz ramiakiem
z drewna klejonego.



3
Trzy zawiasy 3D
regulowane w trzech
płaszczyznach.



4
Nasadki ozdobne
na zawiasy.



5
Trzy zaczepy
z regulowanym
dociskiem.



6
Regulacja języka.



7
Trzy bolce
antywyważeniowe.



8
Ryglowanie górne
(hako-bolec).



9
Zamek dodatkowy
górny z wkładko-
-gałką [system
jednego klucza].



10
Zasuwnica z zamkiem
głównym i wkładką
[system jednego
klucza].



11
Klamka Prime,
Tahoma, Manitoba
lub Magnus.



12
Ryglowanie dolne
(hako-bolec).



13
Okapnik (drzwi
otwierane
do wewnątrz) [opcja].



14
Próg aluminiowy.



15
Skrzydło
z 4-stronną
przyłgą.

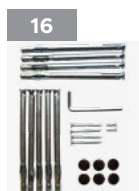

16
Zestaw
montażowy.

* Dotyczy drzwi bez przeszklenia

**Wg PN-EN 1627:2011. Dotyczy drzwi pełnych oraz z przeszkleniem (P4) z ramką INOX (wybrane modele) wyposażone w klamkę klasy C oraz wkładkę klasy C



Izolacyjność termiczna
Ud=0,92*



76 mm
Grubość skrzydła
drzwiowego



Klasa anty-
włamaniowa RC2**



Europejski standard
zgodności CE



DEDYKOWANA PALETA

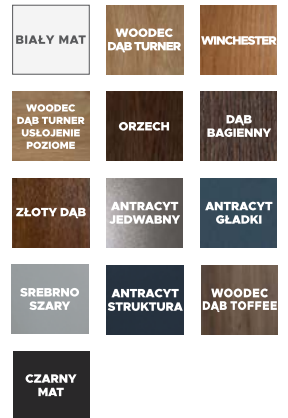

Ościeżnica
aluminiowo-
kompozytowa
na bazie włókna
szklanego.



Skrzydło drzwiowe
z uszczelką,
wypełnione pianką
poliuretanową oraz
ramiakiem z drewna
klejonego.



Trzy zawiasy 3D
regulowane w trzech
płaszczyznach.



Nasadki ozdobne
na zawiasy.



Trzy zaczepy
z regulowanym
dociskiem.



Regulacja języka.



Trzy bolce
antywyważeniowe.



Ryglowanie górne
(hako-bolec).



Zamek dodatkowy
górny z wkładko-
gałką (system
jednego klucza).



Zasuwnica z zamkiem
głównym i wkładką
(system jednego
klucza).



Klamka Prime,
Tahoma, Manitoba
lub Magnus.



Ryglowanie dolne
(hako-bolec).



Okapnik (drzwi
otwierane
do wewnątrz) [opcja].



Próg aluminiowy.



Skrzydło
z 4-stronną
przyłgą.



Zestaw
montażowy.

* Dotyczy drzwi bez przeszklenia



NOWOŚĆ

LINIA PREMIUM plus⁺ Z OŚCIEŻNICĄ ALUMINIOWO-DREWNIANA DRZWI ZEWNĘTRZNE DO DOMÓW



29



Izolacyjność termiczna
Ud=0,88*



Grubość skrzydła
drzwiowego



Europejski standard
zgodności CE



DEDYKOWANA PALETA

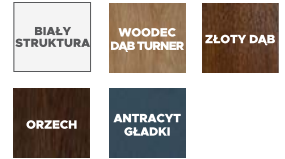

Sprawdź dostępność
i aktualne ceny
na platformie
B2B iQuote

1 78 MM



Ościeżnica
aluminiowo-
drewniana.

2



Skrzydło drzwiowe
z uszczelką,
wypełnione pianką
poliuretanową oraz
ramiakiem z drewna
klejonego.

3



Trzy zawiasy 3D
regulowane w trzech
płaszczyznach.

4



Nasadki ozdobne
na zawiasy.

5



Trzy zaczepy
z regulowanym
dociskiem.

6



Zaczep główny z
regulacją języka.

7



3 bolce
antywyważeniowe.

8



Ryglowanie górne
(hako-bolec).

9



Zamek dodatkowo
górny z wkładko-
-gałką (system
jednego klucza).

10

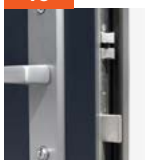

Zasuwnica z zamkiem
głównym i wkładką
(system jednego
klucza).

11



Klamka Tahoma.

12



Ryglowanie dol-
ne (hako-bolec).

13



Ciepły próg PVC/
ALU z przegrodą
termiczną.

14

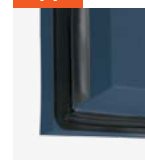

Skrzydło z 4-stron-
ną przylgą.

15



Zestaw
montażowy.

* Dotyczy drzwi bez przeszklenia



Izolacyjność termiczna
Ud=0,98*



Grubość skrzydła
 drzwiowego



Klasa anty-
 włamaniowa RC2**

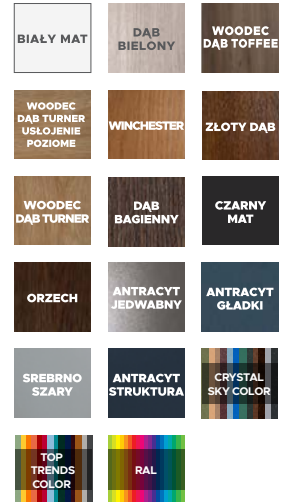
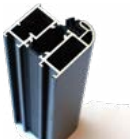

Izolacyjność akustyczna
31dB*

DEDYKOWANA PALETA

1 60 MM

Ciepła ościeżnica Termo z uszczelką (za dopłatą).

2

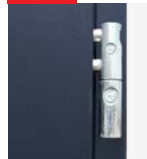
Skrzydło drzwiowe z uszczelką, wypełnione pianką poliuretanową oraz ramiakiem z drewna klejonego.

3

Trzy zawiasy 3D regulowane w trzech płaszczyznach.

4

Nasadki ozdobne na zawiasy.

5



Trzy zaczepy z regulowanym dociskiem.

6

Regulacja języka.

7

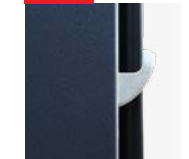

3 bolce antywyważeniowe.

8

Rygłowanie górne (hak).

9

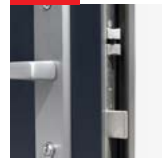

Zamek dodatkowy górny z wkładko-gałą (system jednego klucza).

10

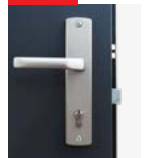
Zasuwka z zamkiem głównym i wkładką (system jednego klucza).

11

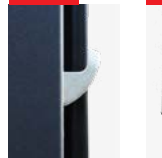
Klamka Prime, Tahoma, Manitoba lub Magnus.

12

Rygłowanie dolne (hak).

13

Szczotka doszczelniająca z uszczelką.

14

Próg ALU lub PVC z uszczelką.

15

Okapnik (drzwi otwierane do wewnątrz) [opcja].

16

Windstoper (uszczelnienie likwidujące ewentualne przedmuchy w części progowej).

17

Zestaw montażowy.

* Dotyczy drzwi bez przeszklenia

**Wg PN-EN 1627:2011. Dotyczy drzwi pełnych oraz z przeszkleniem (P4) z ramką INOX (wybrane modele) wyposażone w klamkę klasy C oraz wkładkę klasy C



Izolacyjność termiczna
Ud=1,2*



Grubość skrzydła
drzwiowego



Klasa anty-
włamaniowa RC2**



Europejski standard
zgodności CE



DEDYKOWANA PALETA

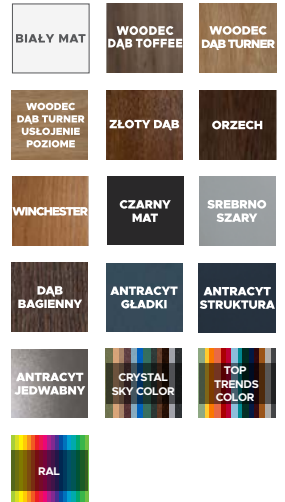

1 108/92 MM



Ościeżnica „9” lub „11” laminowana z uszczelką.

2



Skrzydło drzwiowe z uszczelką, wypełnione pianką poliuretanową oraz ramiakami z drewna klejonego.

3



Trzy zawiasy 3D regulowane w trzech płaszczyznach.

4



Nasadki ozdobne na zawiasy.

5



Trzy zaczepy z regulowanym dociskiem.

6



Regulacja języka.

7



3 bolce antywyważeniowe.

8



Ryglowanie górne (hak).

9

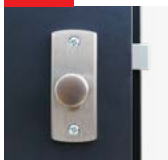

Zamek dodatkowy górny z wkładko-gałką (system jednego klucza).

10

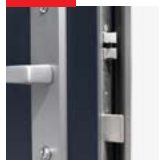

Zasuwnica z zamkiem głównym i wkładką (system jednego klucza).

11

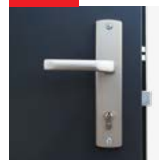

Klamka Prime, Tahoma, Manitoba lub Magnus.

12

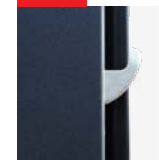

Ryglowanie dolne (hak).

13



Okapnik (drzwi otwierane do wewnątrz) [opcja].

14

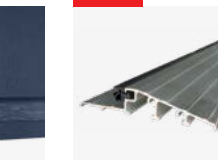

Próg aluminiowy z uszczelką.

15

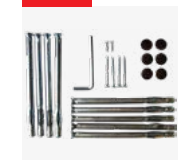

Zestaw montażowy.

* Dotyczy drzwi bez przeszklenia

**Wg PN-EN 1627:2011. Dotyczy drzwi pełnych oraz z przeszkleniem (P4) z ramką INOX (wybrane modele) wyposażone w klamkę klasy C oraz wkładkę klasy C



Izolacyjność termiczna
Ud=1,1*



Grubość skrzydła
drzwiowego



Klasa anti-
włamaniowa RC2**



Europejski standard
zgodności CE

DEDYKOWANA PALETA

BIAŁY MAT	WODEC DĄB TURNER	WINCHESTER
WODEC DĄB TURNER USŁOJENIE POZIOME	ORZECH	DĄB BAGIENNY
ZŁOTY DĄB	ANTRACYT JEDWABNY	ANTRACYT GLADKI
SREBRNO SZARY	ANTRACYT STRUKTURA	WODEC DĄB TOFFEE
CZARNY MAT		



1
Ościeżnica
aluminiowo-
kompozytowa
na bazie włókna
szklanego.



2
Skrzydło drzwiowe
z uszczelką, wypełnio-
ne pianką poliureta-
nową oraz ramiakiem
z drewna klejonego.

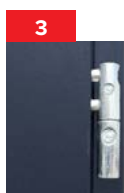

3
Trzy zawiasy 3D
regulowane w trzech
płaszczyznach.



4
Nasadki ozdobne
na zawiasy.

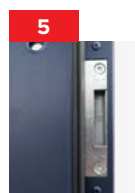

5
Trzy zaczepy
z regulowanym
dociskiem.



6
Regulacja języka.



7
3 bolce
antywyważeniowe.



8
Rygłowanie górne
(hak).

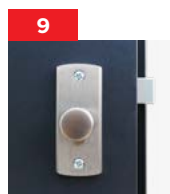

9
Zamek dodatkowy
górny z wkładko-gałką
(system jednego
klucza).



10
Zasuwnica z zamkiem
głównym i wkładką
(system jednego
klucza).

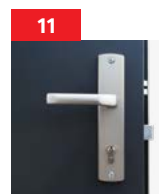

11
Klamka Prime,
Tahoma, Manitoba
lub Magnus.



12
Rygłowanie dolne
(hak).



13
Okapnik (drzwi
otwierane do
wewnątrz) (opcja).

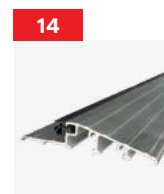

14
Próg aluminiowy
z uszczelką.

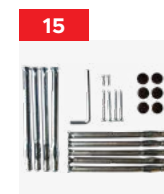

15
Zestaw montażowy.



Grubość skrzydła drzwiowego



Izolacyjność akustyczna **43dB**



Klasa przeciwpożarowa **EI30**



Klasa antywłamaniowa **RC3**



DEDYKOWANA PALETA

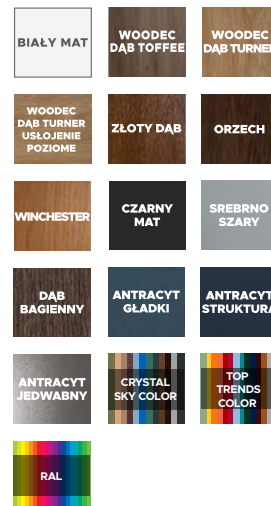

Ościeżnica stalowa „11” ze wzmocnieniem po stronie zamkowej.



Skrzydło drzwiowe z uszczelką, wielowarstwowym wkładem oraz ramiakiem z drewna klejonego.



Trzy zawiasy 3D regulowane w trzech płaszczyznach.



Nasadki ozdobne na zawiasy.



Trzy zaczepy z regulowanym dociskiem.



Regulacja języka.



6 bolców antywyważeniowych.



Ryglowanie górne i dolne (hako-bolec).



Zamek dodatkowy górny z wkładko-gałką [system jednego klucza].



Zasuwnica z zamkiem głównym i wkładką [system jednego klucza].



Klamka Verdana [opcjonalne Prime, Tahoma, Manitoba, Magnus].



Uszczelka samoopadająca [w opcji dymoszczelności].



Próg ALU z uszczelką.



Uszczelka pęczniąca [drzwi PPOŻ].

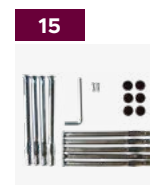

Zestaw montażowy.

* Dotyczy drzwi bez przeszklenia

**Wg PN-EN 1627:2011. Dotyczy drzwi pełnych oraz z przeszkleniem (P4) z ramką INOX (wybrane modele) wyposażone w klamkę klasy C oraz wkładkę klasy C



Grubość skrzydła drzwiowego



Izolacyjność akustyczna
38dB



Klasa antywłamaniowa
RC2/RC3

DEDYKOWANA PALETA

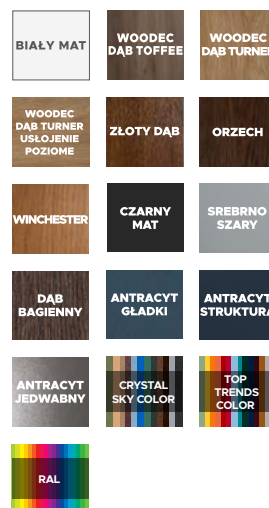

STANDARDOWE OŚCIEŻNICE



Ościeżnica kątowa Ościeżnica symetryczna



Ościeżnica regulowana (obejmująca) z opaską Ościeżnica regulowana (obejmująca) z portalem



Ościeżnica wewnętrzna z opaską Ościeżnica wewnętrzna z portalem



1 Ościeżnica kątowa.



2 Skrzydło drzwiowe z uszczelką, wielowarstwowym wkładem oraz ramiakiem z drewna klejonego.



3 Trzy zawiasy 3D regulowane w trzech płaszczyznach.



4 Nasadki ozdobne na zawiasy.



5 Trzy zaczepy z regulowanym dociskiem.



6 Regulacja języka.



7 6 bolców antywyważeniowe.



8 Ryglowanie górne i dolne (hako-bolec).

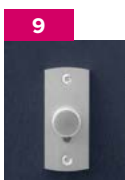

9 Zamek dodatkowy górny z wkładko-gałą (system jednego klucza).



10 Zasuwnica z zamkiem głównym i wkładką (system jednego klucza).



11 Alaska do RC2, opcjonalnie Prestige klasa C i Magnus klasa C. Opcjonalnie klamka Verdana klasa C (z zabezpieczeniem) do RC3, (dostępna



12 Próg ALU z uszczelką.

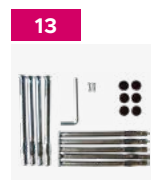

13 Zestaw montażowy.

LINIA ALU FIRELINE

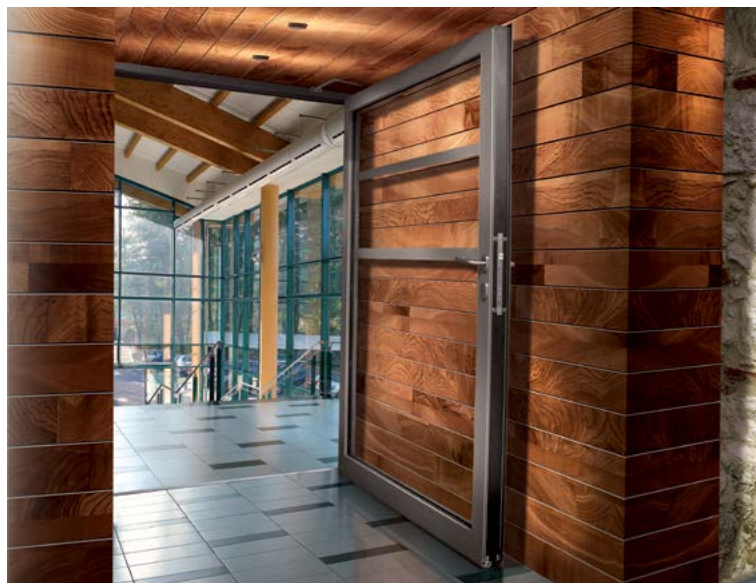

Możliwość malowania
w dowolnym kolorze
RAL

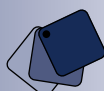

Możliwość
wykonania w kolorach
oklein drzwiowych



Odporność
ogniowa EI30,
EI60

ALU^{LINE}



Możliwość malowania
w dowolnym kolorze
RAL



Możliwość
wykonania w kolorach
oklein drzwiowych



Prosta polityka
cenowa

CHCESZ DOWIEDZIEĆ SIĘ WIĘCEJ?

SKONTAKTUJ SIĘ Z NAMI

ALU@WIKED.PL





37



Po więcej informacji zapraszamy
na naszą stronę internetową

**Stwórz swoje wymarzone drzwi za
pomocą naszego konfiguratora**



IRON

**DRZWI
ZEWNĘTRZNE
DO MIESZKAŃ**

IRON

DRZWI
ZEWNĘTRZNE
DO MIESZKAŃ

OCHRONA. KOMFORT UŻYTKOWANIA.

Iron to nowa linia bezpiecznych, solidnych i stylowych drzwi wejściowych do mieszkań. To drzwi o nowoczesnym designie, które możesz dopasować do swojego gustu i mieszkania, wybierając spośród różnorodnych modeli i kolorów. Linia Iron wykonana jest z trwałych i odpornych materiałów, które zapewniają ochronę i komfort użytkowania. W ofercie drzwi Iron znajdziesz szeroki wybór ościeżnic oraz możliwość nowoczesnego wykończenia portalem lub opaską.

Drzwi **IRON** występują w **6 opcjach ościeżnic**:

OŚCIEŻNICA
KĄTOWA

OŚCIEŻNICA
SYMERYCZNA

OŚCIEŻNICA
REGULOWANA
(OBEJMUJĄCA)
Z PORTALEM

OŚCIEŻNICA
WEWNĘTRZNA
Z PORTALEM

OŚCIEŻNICA
REGULOWANA
(OBEJMUJĄCA)
Z OPASKĄ

OŚCIEŻNICA
WEWNĘTRZNA
Z OPASKĄ

Drzwi **IRON** do wyboru mają **2 opcje antywłamaniowe**:



Klasa RC2



Klasa RC3

	IRON	IRON	IRON	IRON
	OŚCIEŻNICA KĄTOWA	OŚCIEŻNICA SYMETRYCZNA	REGULOWANA (OBEJMUJĄCA)	WEWNĘTRZNA
Wskaźnik akustyczny Rw	38 dB	38 dB	38 dB	38 dB
Klasa antywłamaniowa	RC3/RC2	RC3/RC2	RC3/RC2	RC3/RC2
Dostępne rozmiary	70*, 80N, 80, 90N, 90, 100*	70*, 80N, 80, 90N, 90, 100*	70*, 80N, 80, 90N, 90, 100*	70*, 80N, 80, 90N, 90, 100*
Dostępne skróty**	do 10 cm (co 1 cm)	do 10 cm (co 1 cm)	do 10 cm (co 1 cm)	do 10 cm (co 1 cm)

* Opcja za dopłatą (patrz: cennik drzwi Protect, s. 140).

** Opcja skrótów za dopłatą (patrz: cennik drzwi Protect, s. 140). Dla wzoru 35 dostępny jest skrót do 5 cm.

LINIA DRZWI ZEWNĘTRZNYCH DO MIESZKAŃ PROTECT

BEZPIECZNIE. CICHU. W TWOIM STYLU.

Cenisz sobie ciszę, komfort oraz dbasz o życie Twoje i bliskich? Wybierz linię bezpiecznych drzwi dedykowanych jako drzwi wejściowe do mieszkań. Doskonale sprawdzą się także jako drzwi wewnątrz domu - do garażu, kotłowni itp.

Drzwi PROTECT występują w **4 opcjach**:

	Akustyczne	Rw=43 dB		Antywłamaniowe Akustyczne	Klasa RC3 Rw=43 dB
	Przeciwożarowe Akustyczne	Klasa EI30 Rw=43 dB		Przeciwożarowe Antywłamaniowe Akustyczne	Klasa EI30 Klasa RC3 Rw=43 dB

Drzwi Protect występują wyłącznie w zestawie ze **wzmocnioną ościeżnicą stalową "11"**. Oferują **kilkanaście kolorów** oklein w standardzie. Umożliwiają wybór wzorów **pełnych, pełnych z przetłoczeniami** oraz aplikacją **INOX/BLACK*** - daj się porwać wyobraźni i wybieraj spośród szerokiej gamy możliwości!

Drzwi Protect doskonale sprawdzą się także jako **drzwi inwestycyjne** - dzięki różnorodnym opcjom pozwalają na konfigurację dostosowaną do aktualnych przepisów prawnych. Wszystkie opcje linii Protect oferują możliwość personalizacji kolorystycznej **RAL lub TOP TRENDS COLOR** - za dopłatą zgodną z cennikiem na str. 138, 139. Dodatkowo, opcje Akustyczna oraz Akustyczna + Antywłamaniowa dają możliwość **samodzielnych skrótów do 5 cm** za dopłatą 110 zł netto.

	PROTECT AKUSTYCZNE	PROTECT AKUSTYCZNE ANTYWŁAMANIOWE	PROTECT AKUSTYCZNE PRZECIWOŻAROWE	PROTECT AKUSTYCZNE ANTYWŁAMANIOWE PRZECIWOŻAROWE
Wskaźnik akustyczny Rw	43 dB	43 dB	43 dB	43 dB
Klasa PPOŻ	—	—	EI30	EI30
Klasa antywłamaniowa	—	RC3	—	RC3
Klasa dymoszczelności	—	—	Sm**	Sm***
Dostępne rozmiary	70**, 80N, 80, 90N, 90, 100**	70**, 80N, 80, 90N, 90, 100**	70**, 90, 100**	70**, 90, 100**
Dostępne skróty****	do 10 cm (co 1 cm)	do 10 cm (co 1 cm)	—	—

* Możliwość wyboru aplikacji BLACK nie dotyczy drzwi Protect w opcji PPOŻ oraz wzorów 35, 32, 24, 23, 22, 20, 19.

** Opcja za dopłatą (patrz: cennik drzwi Protect, s. 137).

*** Opcja za dopłatą. Wariant dymoszczelności (Sm) niedostępny dla rozmiaru drzwi 100.

**** Opcja skrótów za dopłatą (patrz: cennik drzwi Protect, s. 138). Dla wzoru 35 dostępny jest skrót do 5 cm.

CO WYBRAĆ?

PORTAL CZY OPASKA?

Kiedy i jaki portal wybrać?

Decyzję o zakupie portalu należy podjąć **podczas zamawiania drzwi** - wynika to z konieczności zintegrowania dedykowanego adaptera z ościeżnicą. Portale można zamówić w wersji **symetrycznej** (ta sama szerokość boczna po obu stronach oraz dowolna na górze), **asymetrycznej** (dwie różne szerokości boczne oraz dowolna na górze) i portal **jednostronny dowolny** (boczny lub górny). Portal mocowany jest do muru przy pomocy **specjalistycznego kleju**, zapewniającego dodatkową stabilność konstrukcji. Istnieje możliwość zamówienia portalu z certyfikatem PPOŻ (poniższa tabela)

Na co zwrócić uwagę?

Portale dedykowane są wyłącznie do **drzwi linii Protect i Iron otwieranych do wewnątrz**. Minimalna szerokość ściany, na którą montowana jest ościeżnica do drzwi z portalem wynosi **15 cm**. Wymagany jest montaż liczący ościeżnicę ze ścianą wewnętrzną. W przypadku zamówienia portalu oraz drzwi w różnych kolorach, adapter ościeznicy Protect zostanie wykonany **w kolorze ościeżnicy**. Dostępna głębokość portalu wynosi od 35 do 350 mm (liczone co 5 mm). Dostępne są wszystkie kolory z podstawowej palety.

Portale do **PROTECT** występują w **3 wariantach**:



Symetryczny



Asymetryczny



Jednostronny



	DRZWI AKUSTYCZNE	DRZWI AKUSTYCZNE I ANTYWŁAMIANIOWE	DRZWI AKUSTYCZNE I PRZECIWPOŻAROWE	DRZWI AKUSTYCZNE, ANTYWŁAMIANIOWE I PRZECIWPOŻAROWE
PORTAL ZE STYROPIANEM	standard	standard	—	—
PORTAL NIEPALNY (Z WELNA)	za dopłatą 10%	za dopłatą 10%	standard	standard

Dodatkowe elementy do **IRON**:

Portal



Opaska



Portale do **IRON** występują w **2 wariantach** :



Symetryczny



Asymetryczny



OPASKA



↔ 60mm

WIECEJ: s.141

Dostępne palety w opasce

- NATURAL DECOR
- CRYSTAL SKY COLOR
- TOP TRENDS COLOR
- RAL

PORTAL



Dostępne palety w portalu

- NATURAL DECOR
- CRYSTAL SKY COLOR
- TOP TRENDS COLOR
- RAL

Cennik

Podane ceny netto za portale

		X1 Prawa strona portalu									
		↔ MM	100	150	200	250	300	350	400	450	500
CENA	STANDARD		380	420	470	510	530	600	660	740	780
	NIEPALNY TYLKO DLA PROTECT		420	460	520	560	580	660	730	810	860

		X2 Lewa strona portalu									
		↔ MM	100	150	200	250	300	350	400	450	500
CENA	STANDARD		380	420	470	510	530	600	660	740	780
	NIEPALNY TYLKO DLA PROTECT		420	460	520	560	580	660	730	810	860

		Y Góra portalu									
		↔ MM	100	150	200	250	300	350	400	450	500
CENA	STANDARD		210	230	260	280	300	340	350	380	400
	NIEPALNY TYLKO DLA PROTECT		230	250	290	310	330	370	390	420	440

Portal **PROTECT**

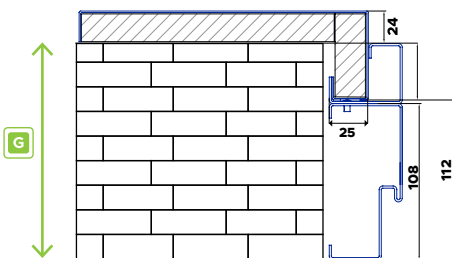

Opaska z ościeżnicą regulowaną (obejmującą) **IRON**

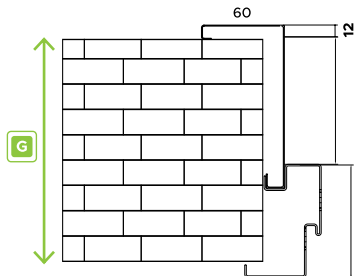

Portal z ościeżnicą regulowaną (obejmującą) **IRON**

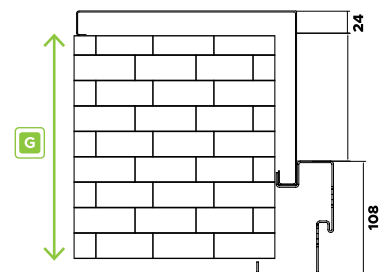

Opaska z ościeżnicą wewnętrzną **IRON**

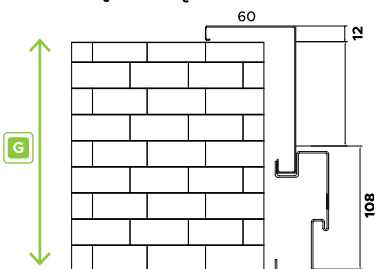

Portal z ościeżnicą wewnętrzną **IRON**

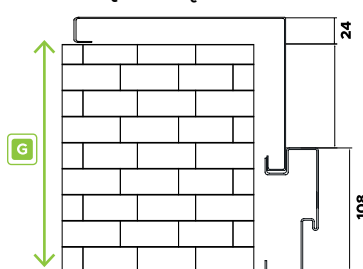

SPOSÓB LICZENIA

Należy zsumować lub wybrać **każdą z części** (lewą, prawą oraz górną), aby otrzymać całościową cenę za portal. Podane zostały ceny netto. Grubość portalu wynosi **24mm**. Aby prawidłowo podać głębokość portalu, należy zmierzyć grubość ściany (G). Standardem montażu przy ościeżnicach wewnętrznych Iron i Protect jest zlicowanie ościeżnicy z murem od strony wewnętrznej pomieszczenia. Całkowita szerokość złożenia jest sumą szerokości drzwi z ościeżnicą oraz szerokości prawej i lewej strony portalu **pomniejszoną o 50 mm** (po **25 mm** na stronę). Wysokość złożenia jest sumą wysokości drzwi z ościeżnicą oraz wysokości górnej strony portalu **pomniejszonej o 25 mm**.

Możliwość zamówienia drzwi z danej palety

Dostępne palety

 NATURAL DECOR
 CRYSTAL SKY COLOR
 TOP TRENDS COLOR
 RAL

WZÓR 49



WZÓR 45



WZÓR 44



WZÓR 44a



WZÓR 44b



WZÓR 44c



WZÓR 43



WZÓR 43a



WZÓR 43b



WZÓR 43c



Cennik

Podane ceny netto za kompletne drzwi

Opcja drzwi	WZÓR 49	WZÓR 45	WZÓR 44	WZÓR 44a	WZÓR 44b	WZÓR 44c	WZÓR 43	WZÓR 43a	WZÓR 43b	WZÓR 43c
PROTECT Rw	3219	3839A	3839A	3839A	3839A	3839A	3219	3219	3219	3219
		4149B	4149B	4149B	4149B	4149B				
PROTECT Rw + RC3	3449	4079A	4079A	4079A	4079A	4079A	3449	3449	3449	3449
		4389B	4389B	4389B	4389B	4389B				
PROTECT Rw + EI30*	3689	4259A	4259A	4259A	4259A	4259A	3689	3689	3689	3689
		4599B	4599B	4599B	4599B	4599B				
PROTECT Rw+RC3+EI30*	3889	4509A	4509A	4509A	4509A	4509A	3889	3889	3889	3889
		4819B	4819B	4819B	4819B	4819B				
IRON RC2	3000	3580A	3580A	3580A	3580A	3580A	3000	3000	3000	3000
		3870B	3870B	3870B	3870B	3870B				
IRON RC3	3220	3800A	3800A	3800A	3800A	3800A	3220	3220	3220	3220
		4090B	4090B	4090B	4090B	4090B				

Dostępne palety

■ NATURAL DECOR ■ CRYSTAL SKY COLOR ■ TOP TRENDS COLOR ■ RAL

WZÓR 42



WZÓR 41



WZÓR 41a



WZÓR 41b



WZÓR 40



WZÓR 40a



WZÓR 39



WZÓR 38



WZÓR 37



WZÓR 36



Cennik Podane ceny netto za kompletne drzwi

Opcja drzwi	WZÓR 42	WZÓR 41	WZÓR 41a	WZÓR 41b	WZÓR 40	WZÓR 40a	WZÓR 39	WZÓR 38	WZÓR 37	WZÓR 36
PROTECT Rw	3219	3709A	3709A	3709A	3709A	3709A	3839A	3709A	3709A	3709A
		4019B	4019B	4019B	4019B	4019B	4149B	4019B	4019B	4019B
PROTECT Rw + RC3	3449	3939A	3939A	3939A	3939A	3939A	4079A	3939A	3939A	3939A
		4249B	4249B	4249B	4249B	4249B	4379B	4249B	4249B	4249B
PROTECT Rw + EI30*	3689	4159A	4159A	4159A	4159A	4159A	4259A	4159A	4159A	4159A
		4449B	4449B	4449B	4449B	4449B	4599B	4449B	4449B	4449B
PROTECT Rw+RC3+EI30*	3889	4369A	4369A	4369A	4369A	4369A	4509A	4369A	4369A	4369A
		4689B	4689B	4689B	4689B	4689B	4819B	4689B	4689B	4689B
IRON RC2	3000	3460A	3460A	3460A	3460A	3460A	3580A	3460A	3460A	3460A
		3750B	3750B	3750B	3750B	3750B	3870B	3750B	3750B	3750B
IRON RC3	3220	3680A	3680A	3680A	3680A	3680A	3800A	3680A	3680A	3680A
		3970B	3970B	3970B	3970B	3970B	4090B	3970B	3970B	3970B

A - Aplikacja INOX od strony zewnętrznej B - Obustronna aplikacja INOX * Drzwi Protect Przeciwożarowe oferują możliwość rozbudowy o pakiet dymoszczelności. Szczegóły podane w cenniku.
 † Rozmiar "100" podlega dopłacie zgodnej z cennikiem. ■ Możliwość zamówienia drzwi z danej palety

Dostępne palety

 NATURAL DECOR CRYSTAL SKY COLOR TOP TRENDS COLOR RAL

WZÓR 34



WZÓR 32



WZÓR 32a



WZÓR 32b



WZÓR 31



WZÓR 30



WZÓR 28



WZÓR 27



WZÓR 26



WZÓR 26c

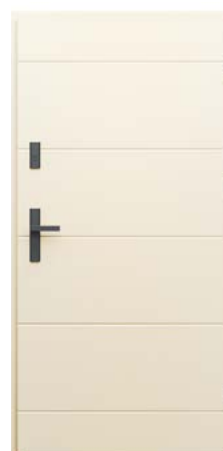

Cennik

Podane ceny netto za kompletne drzwi

Opcja drzwi	WZÓR 34	WZÓR 32	WZÓR 32a	WZÓR 32b	WZÓR 31	WZÓR 30	WZÓR 28	WZÓR 27	WZÓR 26	WZÓR 26c
PROTECT Rw	3219	3709A 4019B	3709A 4019B	3709A 4019B	3709A 4019B	3709A 4019B	3219	3219	3709A 4019B	3219
PROTECT Rw + RC3	3449	3939A 4249B	3939A 4249B	3939A 4249B	3939A 4249B	3939A 4249B	3449	3449	3939A 4249B	3449
PROTECT Rw + EI30*	3689	4159A 4449B	4159A 4449B	4159A 4449B	4159A 4449B	4159A 4449B	3689	3689	4159A 4449B	3689
PROTECT Rw+RC3+EI30*	3889	4369A 4689B	4369A 4689B	4369A 4689B	4369A 4689B	4369A 4689B	3889	3889	4369A 4689B	3889
IRON RC2	3000	3460A 3750B	3460A 3750B	3460A 3750B	3460A 3750B	3460A 3750B	3000	3000	3460A 3750B	3000
IRON RC3	3220	3680A 3970B	3680A 3970B	3680A 3970B	3680A 3970B	3680A 3970B	3220	3220	3680A 3970B	3220

Dostępne palety

■ NATURAL DECOR ■ CRYSTAL SKY COLOR ■ TOP TRENDS COLOR ■ RAL

WZÓR 26d



WZÓR 26e



WZÓR 26f



WZÓR 26g



WZÓR 26i



WZÓR 25



WZÓR 24



WZÓR 23



WZÓR 23a



WZÓR 22



Cennik Podane ceny netto za kompletne drzwi

Opcja drzwi	WZÓR 26d	WZÓR 26e	WZÓR 26f	WZÓR 26g	WZÓR 26i	WZÓR 25	WZÓR 24	WZÓR 23	WZÓR 23a	WZÓR 22
PROTECT Rw	3219	3219	3219	3219	3219	3709A	3709A	3839A	3839A	3709A
						4019B	4019B	4149B	4149B	4019B
PROTECT Rw + RC3	3449	3449	3449	3449	3449	3939A	3939A	4079A	4079A	3939A
						4249B	4249B	4389B	4389B	4249B
PROTECT Rw + EI30*	3689	3689	3689	3689	3689	4159A	4159A	4259A	4259A	4159A
						4449B	4449B	4599B	4599B	4449B
PROTECT Rw+RC3+EI30*	3889	3889	3889	3889	3889	4369A	4369A	4509A	4509A	4369A
						4689B	4689B	4819B	4819B	4689B
IRON RC2	3000	3000	3000	3000	3000	3460A	3460A	3580A	3580A	3460A
						3750B	3750B	3870B	3870B	3750B
IRON RC3	3220	3220	3220	3220	3220	3680A	3680A	3800A	3800A	3680A
						3970B	3970B	4090B	4090B	3970B

A - Aplikacja INOX od strony zewnętrznej B - Obustronna aplikacja INOX * Drzwi Protect Przeciwpożarowe oferują możliwość rozbudowy o pakiet dymoszczelności. Szczegóły podane w cenniku.
 † Rozmiar "100" podlega dopłacie zgodnej z cennikiem. ■ Możliwość zamówienia drzwi z danej palety

Dostępne palety

 NATURAL DECOR
 CRYSTAL SKY COLOR
 TOP TRENDS COLOR
 RAL

WZÓR 21



WZÓR 21a



WZÓR 14



WZÓR 13



WZÓR 12



WZÓR 9



WZÓR 8



WZÓR 6



WZÓR 5



WZÓR 3



Cennik

Podane ceny netto za kompletne drzwi

Opcja drzwi	WZÓR 21	WZÓR 21a	WZÓR 14	WZÓR 13	WZÓR 12	WZÓR 9	WZÓR 8	WZÓR 6	WZÓR 5	WZÓR 3
PROTECT Rw	3839A	3839A	3219	3219	3709A	3219	3219	3219	3219	3219
	4149B	4149B			4019B					
PROTECT Rw + RC3	4079A	4079A	3449	3449	3939A	3449	3449	3449	3449	3449
	4389B	4389B			4249B					
PROTECT Rw + EI30*	4259A	4259A	3689	3689	4159A	3689	3689	3689	3689	3689
	4599B	4599B			4449B					
PROTECT Rw+RC3+EI30*	4509A	4509A	3889	3889	4369A	3889	3889	3889	3889	3889
	4819B	4819B			4689B					
IRON RC2	3580A	3580A	3000	3000	3460A	3000	3000	3000	3000	3000
	3870B	3870B			3750B					
IRON RC3	3800A	3800A	3220	3220	3680A	3220	3220	3220	3220	3220
	4090B	4090B			3970B					

Dostępne palety

- NATURAL DECOR
- CRYSTAL SKY COLOR
- TOP TRENDS COLOR
- RAL

WZÓR 1



WZÓR 1+LAMELE



WIECEJ:
s.138, 141



Cennik Podane ceny netto za kompletne drzwi

Opcja drzwi Protect	WZÓR 1	WZÓR 1 + LAMELE
PROTECT Rw	2859	3409
PROTECT Rw + RC3	3209	3759
PROTECT Rw + EI30*	3379	3929
PROTECT Rw+RC3+EI30*	3489	4039
IRON RC2	2670	3165
IRON RC3	2890	3385

A - Aplikacja INOX od strony zewnętrznej B - Obustronna aplikacja INOX * Drzwi Protect Przeciwpożarowe oferują możliwość rozbudowy o pakiet dymoszczelności. Szczegóły podane w cenniku.
 † Rozmiar "100" podlega dopłacie zgodnej z cennikiem. Możliwość zamówienia drzwi z danej palety

NOWA KOLEKCJA ROYAL

Nasza nowa kolekcja ROYAL to drzwi, które przeniosą Cię do świata pełnego elegancji i tradycji. Zachwycają klasycznym designem i wyjątkowymi, ozdobnymi ramkami nadającymi niezwykły charakter Twojemu domowi.

Wśród kilkunastu wzorów znajdują się wersje z elementami szklanymi oraz drzwi pełne. Wszystkie modele doskonale prezentują się w obu wariantach.

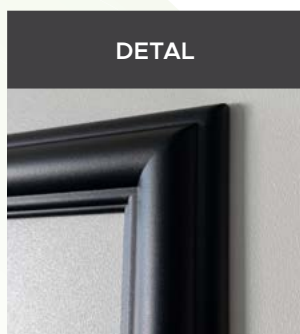

Proponujemy drzwi monokolorystyczne, gdzie skrzydło i ramki występują w identycznym, wybranym kolorze z naszej bogatej palety Crystal Sky Color, Top Trends Color, RAL lub wariant skrzydła w okleinie z palety Natural Decor dopełniony ramkami w kolorze głębokiej, matowej czerni.

WZÓR **RL1**



Przeszklenia

Niedostępne dla wybranego wzoru drzwi.

Dostępne palety

- NATURAL DECOR
- CRYSTAL SKY COLOR
- TOP TRENDS COLOR
- RAL

Dodatkowe informacje

- jeśli ramka jest jednostronna to od drugiej strony wzór jest pełny

WZÓR **RL2**



Dodatkowe informacje

- jeśli ramka jest jednostronna to od drugiej strony wzór jest pełny

WZÓR **RL2a**



WZÓR **RL2b**



Przeszklenia

- Standard (przezroczysta)
- Mleczna
- Frame (za dopłatą, s. 52)
- Double Frame (za dopłatą, s. 52)
- Meander (za dopłatą, s. 52)
- Milano (za dopłatą, s. 52)
- Empire (za dopłatą, s. 52)

Dostępne palety

- NATURAL DECOR
- CRYSTAL SKY COLOR
- TOP TRENDS COLOR
- RAL

Pochwyty	ALFA 60 ² / 120 / 150	◁ 90° ▷ 45° ⁵
	BETA 120 / 150	◁ 90° ▷ 45° ⁵
	TORO 180	◁ 90°
	SLIM SPACE, DUO BLACK, STRIPE, SPACE	◁ 90°

Dostępne rozmiary (szerokość skrzydła)

90 100N¹ 100¹

Cennik		Podane ceny netto za kompletne drzwi	
Typ drzwi	Ramka	RL1	
Premium	Jednostronna	4199	
	Obustronna	5599	
Optimum	Jednostronna	5129	
	Obustronna	6529	
Termo Prestige Lux	Jednostronna	6709	
	Obustronna	8109	
Alu Hybrid	Jednostronna	10 189	
	Obustronna	11 489	

TECHNOLOGIA ALU: dopłata +380 zł netto³

Pochwyty	ALFA 60 ² / 120 / 150	◁ 90° ▷ 45° ⁵
	BETA 120 / 150	◁ 90° ▷ 45° ⁵
	TORO 180	◁ 90°
	SLIM SPACE, DUO BLACK, STRIPE, SPACE	◁ 90°

Dostępne rozmiary (szerokość skrzydła)

90 100N¹ 100¹

Cennik		Podane ceny netto za kompletne drzwi		
Typ drzwi	Ramka	RL2	RL2a	RL2b
Premium	Jednostronna	4 599	-	-
	Obustronna	6 399	8 219	7 129
Optimum	Jednostronna	5 529	-	-
	Obustronna	7 329	9 129	8 039
Termo Prestige Lux	Jednostronna	7 109	-	-
	Obustronna	8 909	10 679	9 589
Alu Hybrid	Jednostronna	10 559	-	-
	Obustronna	12 239	14 079	13 049

TECHNOLOGIA ALU: dopłata +380 zł netto³

¹ Dopłata zgodnie z cennikiem. Rozmiar niedostępny dla linii Termo Prestige Lux.

² Pochwyty ALFA 60 < 45° dostępny wyłącznie dla linii Termo Prestige Lux.

³ Technologia ALU stanowi opcjonalną możliwość wyprodukowania drzwi aluminiowych w danym wzorze drzwi klasycznych. Opcja możliwa wyłącznie dla drzwi z ościeżnicą Termo.

Możliwość zamówienia drzwi z danej palety

WZÓR **RL3**

Dodatkowe informacje

- jeśli ramka jest jednostronna to od drugiej strony wzór jest pełny

WZÓR **RL3a**WZÓR **RL3b**

Przeszklenia

- Standard (przezroczysta)
- Mleczna
- Frame (za dopłatą, s. 52)
- Double Frame (za dopłatą, s. 52)
- Meander (za dopłatą, s. 52)
- Milano (za dopłatą, s. 52)
- Empire (za dopłatą, s. 52)

Dostępne palety

- NATURAL DECOR
- CRYSTAL SKY COLOR
- TOP TRENDS COLOR
- RAL

WZÓR **RL4**

Dodatkowe informacje

- jeśli ramka jest jednostronna to od drugiej strony wzór jest pełny

WZÓR **RL4a**WZÓR **RL4b**

Przeszklenia

- Standard (przezroczysta)
- Mleczna
- Frame (za dopłatą, s. 52)
- Double Frame (za dopłatą, s. 52)
- Meander (za dopłatą, s. 52)
- Milano (za dopłatą, s. 52)
- Decor (za dopłatą, s. 52)
- Diamond (za dopłatą, s. 52)

Dostępne palety

- NATURAL DECOR
- CRYSTAL SKY COLOR
- TOP TRENDS COLOR
- RAL

Pochwyty	ALFA 60 ² / 120 / 150	◁ 90° ▷ 45° ⁵
	BETA 120 / 150	◁ 90° ▷ 45° ⁵
	TORO 180	◁ 90°
	SLIM SPACE, DUO BLACK, STRIPE, SPACE	◁ 90°

Dostępne rozmiary (szerokość skrzydła)

90 100N¹ 100¹

Cennik

Podane ceny netto za kompletne drzwi

Typ drzwi	Ramka	RL3	RL3a	RL3b
Premium	Jednostronna	4 599	-	-
	Obustronna	6 399	7 999	7 129
Optimum	Jednostronna	5 529	-	-
	Obustronna	7 329	8 909	8 039
Termo Prestige Lux	Jednostronna	7 109	-	-
	Obustronna	8 909	10 459	9 589
Alu Hybrid	Jednostronna	10 559	-	-
	Obustronna	12 239	13 879	13 049

TECHNOLOGIA ALU: dopłata +380 zł netto³

Pochwyty	ALFA 60 ² / 120 / 150	◁ 90° ▷ 45° ⁵
	BETA 120 / 150	◁ 90° ▷ 45° ⁵
	TORO 180	◁ 90°
	SLIM SPACE, DUO BLACK, STRIPE, SPACE	◁ 90°

Dostępne rozmiary (szerokość skrzydła)

90 100N¹ 100¹

Cennik

Podane ceny netto za kompletne drzwi

Typ drzwi	Ramka	RL4	RL4a	RL4b
Premium	Jednostronna	4 799	-	-
	Obustronna	6 799	8 689	8 019
Optimum	Jednostronna	5 729	-	-
	Obustronna	7 729	9 609	8 929
Termo Prestige Lux	Jednostronna	7 309	-	-
	Obustronna	9 309	11 159	10 489
Alu Hybrid	Jednostronna	10 749	-	-
	Obustronna	12 609	14 539	13 899

TECHNOLOGIA ALU: dopłata +380 zł netto³

¹ Dopłata zgodnie z cennikiem. Rozmiar niedostępny dla linii Termo Prestige Lux.

² Pochwyty ALFA 60 < 45° dostępny wyłącznie dla linii Termo Prestige Lux.

³ Technologia ALU stanowi opcjonalną możliwość wyprodukowania drzwi aluminiowych w danym wzorze drzwi klasycznych. Opcja możliwa wyłącznie dla drzwi z ościeżnicą Termo.

■ Możliwość zamówienia drzwi z danej palety

WZÓR **RL5**



Dodatkowe informacje

- jeśli ramka jest jednostronna to od drugiej strony wzór jest pełny

WZÓR **RL5a**



WZÓR **RL5b**



Przeszklenia

- Standard (przezroczysta)
- Mleczna
- Frame (za dopłatą, s. 52)
- Double Frame (za dopłatą, s. 52)
- Meander (za dopłatą, s. 52)
- Milano (za dopłatą, s. 52)
- Empire (za dopłatą, s. 52)

Dostępne palety

- NATURAL DECOR
- CRYSTAL SKY COLOR
- TOP TRENDS COLOR
- RAL

WZÓR **RL6**



Dodatkowe informacje

- jeśli ramka jest jednostronna to od drugiej strony wzór jest pełny

WZÓR **RL6a**



Przeszklenia

- Standard (przezroczysta)
- Mleczna
- Frame (za dopłatą, s. 52)
- Double Frame (za dopłatą, s. 52)
- Meander (za dopłatą, s. 52)
- Milano (za dopłatą, s. 52)
- Decor (za dopłatą, s. 52)
- Diamond (za dopłatą, s. 52)
- Empire (za dopłatą, s. 52)

Dostępne palety

- NATURAL DECOR
- CRYSTAL SKY COLOR
- TOP TRENDS COLOR
- RAL

Pochwyty	ALFA 60 ² / 120 / 150	◁ 90° ▷ 45° ⁵
	BETA 120 / 150	◁ 90° ▷ 45° ⁵
	TORO 180	◁ 90°
	SLIM SPACE, DUO BLACK, STRIPE, SPACE	◁ 90°

Dostępne rozmiary (szerokość skrzydła)

90 100N¹ 100¹

Cennik Podane ceny netto za kompletne drzwi

Typ drzwi	Ramka	RL5	RL5a	RL5b
Premium	Jednostronna	4 399	-	-
	Obustronna	6 259	7 599	6 929
Optimum	Jednostronna	5 329	-	-
	Obustronna	7 189	8 519	7 839
Termo Prestige Lux	Jednostronna	6 909	-	-
	Obustronna	8 779	10 069	9 399
Alu Hybrid	Jednostronna	10 369	-	-
	Obustronna	12 109	13 499	12 859

TECHNOLOGIA ALU: dopłata +380 zł netto³

Pochwyty	ALFA 60 ² / 120 / 150	◁ 90° ▷ 45° ⁵
	BETA 120 / 150	◁ 90° ▷ 45° ⁵
	TORO 180	◁ 90°
	SLIM SPACE, DUO BLACK, STRIPE, SPACE	◁ 90°

Dostępne rozmiary (szerokość skrzydła)

90 100N¹ 100¹

Cennik Podane ceny netto za kompletne drzwi

Typ drzwi	Ramka	RL6	RL6a
Premium	Jednostronna	3 799	-
	Obustronna	4 799	5 579
Optimum	Jednostronna	4 729	-
	Obustronna	5 729	6 489
Termo Prestige Lux	Jednostronna	6 309	-
	Obustronna	7 309	8 049
Alu Hybrid	Jednostronna	9 809	-
	Obustronna	10 749	11 569

TECHNOLOGIA ALU: dopłata +380 zł netto³

¹ Dopłata zgodnie z cennikiem. Rozmiar niedostępny dla linii Termo Prestige Lux.

² Pochwyty ALFA 60 < 45° dostępny wyłącznie dla linii Termo Prestige Lux.

³ Technologia ALU stanowi opcjonalną możliwość wyprodukowania drzwi aluminiowych w danym wzorze drzwi klasycznych. Opcja możliwa wyłącznie dla drzwi z ościeżnicą Termo.

■ Możliwość zamówienia drzwi z danej palety

WZÓR **RL7****Dodatkowe informacje**

- jeśli ramka jest jednostronna to od drugiej strony wzór jest pełny

WZÓR **RL7a**WZÓR **RL7b****Przeszklenia**

- Standard (przezroczysta)
- Mleczna
- Frame (za dopłatą, s. 52)
- Double Frame (za dopłatą, s. 52)
- Meander (za dopłatą, s. 52)
- Milano (za dopłatą, s. 52)
- Empire (za dopłatą, s. 52)

Dostępne palety

- NATURAL DECOR
- CRYSTAL SKY COLOR
- TOP TRENDS COLOR
- RAL

Pochwyty

ALFA 60 ² / 120 / 150	◁ 90° ▷ 45° ^s
BETA 120 / 150	◁ 90° ▷ 45° ^s
TORO 180	◁ 90°
SLIM SPACE, DUO BLACK, STRIPE, SPACE	◁ 90°

Dostępne rozmiary (szerokość skrzydła)90 100N¹ 100¹**Cennik**

Podane ceny netto za kompletne drzwi

Typ drzwi	Ramka	RL7	RL7a	RL7b
Premium	Jednostronna	4 599	-	-
	Obustronna	6 399	8 219	6 949
Optimum	Jednostronna	5 529	-	-
	Obustronna	7 329	9 129	7 869
Termo Prestige Lux	Jednostronna	7 109	-	-
	Obustronna	8 909	10 679	9 419
Alu Hybrid	Jednostronna	10 559	-	-
	Obustronna	12 239	14 079	12 879

TECHNOLOGIA ALU: dopłata +380 zł netto³**CENNIK PRZESZKLEŃ DEDYKOWANYCH DO KOLEKCJI ROYAL DO KONKRETNÝCH WZÓRÓW**

Wzór	STANDARD	MLECZNA	FRAME	DOUBLE FRAME	MEANDER	DECOR	DIAMOND	MILANO	EMPIRE
RL2a	bez dopłaty	bez dopłaty	1326	1326	1326	-	-	698	1326
RL2b	bez dopłaty	bez dopłaty	698	698	698	-	-	698	698
RL3a	bez dopłaty	bez dopłaty	1326	1326	1326	-	-	698	698
RL3b	bez dopłaty	bez dopłaty	698	698	698	-	-	698	698
RL4a	bez dopłaty	bez dopłaty	1116	1116	1116	698	698	698	-
RL4b	bez dopłaty	bez dopłaty	698	698	698	698	698	698	-
RL5a	bez dopłaty	bez dopłaty	1116	1116	1116	-	-	698	1116
RL5b	bez dopłaty	bez dopłaty	698	698	698	-	-	698	698
RL6a	bez dopłaty	bez dopłaty	418	418	418	418	418	418	418
RL7a	bez dopłaty	bez dopłaty	1151	1151	1151	-	-	1151	1151
RL7b	bez dopłaty	bez dopłaty	418	418	418	-	-	418	418



SPRAWDŹ JAK
WYGLĄDAJĄ PRZESZKLENIA
W DRZWIACH ROYAL

¹ Dopłata zgodnie z cennikiem. Rozmiar niedostępny dla linii Termo Prestige Lux.

² Pochwył ALFA 60 ◁ 45° dostępny wyłącznie dla linii Termo Prestige Lux.

³ Technologia ALU stanowi opcjonalną możliwość wyprodukowania drzwi aluminiowych w danym wzorze drzwi klasycznych. Opcja możliwa wyłącznie dla drzwi z ościeżnicą Termo.

■ Możliwość zamówienia drzwi z danej palety

NOWA KOLEKCJA

Soft LINE

Drzwi z kolekcji Soft Line to kwintesencja elegancji i subtelności. Nowoczesna i niezwykle spójna forma drzwi została osiągnięta dzięki wyeliminowaniu ramek przyszybowych otaczających przeszklenia.

Minimalistyczne modele z tej kolekcji oferujemy w malowanej wersji w jednym z kolorów z palet: Top Trends Color, Crystal Sky Color lub dostępnych kolorów RAL.

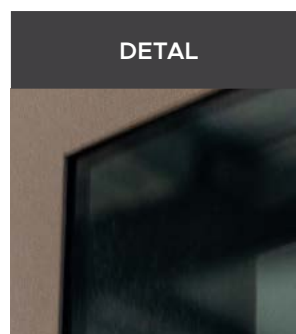
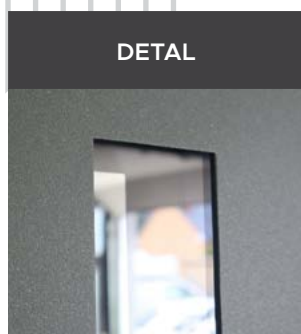

Bardzo szeroka paleta barw pozwala na idealne dopasowanie drzwi do indywidualnego stylu właścicieli domu.

WZÓR **S1**WZÓR **S2****Przeszklenia**

- Standard (przezroczysta)
- Mleczna
- Reflex Brąz
- Black (za dopłatą, s.134)
- P4 (za dopłatą, s.133)
- Lustro Weneckie (za dopłatą, s.133)
- Reflex Grafit (za dopłatą, s.133)

Dostępne palety

- NATURAL DECOR
- CRYSTAL SKY COLOR
- TOP TRENDS COLOR
- RAL

WZÓR **S3**WZÓR **S4****Przeszklenia**

- Standard (przezroczysta)
- Mleczna
- Reflex Brąz
- Black (za dopłatą, s.134)
- P4 (za dopłatą, s.133)
- Lustro Weneckie (za dopłatą, s.133)
- Reflex Grafit (za dopłatą, s.133)

Dostępne palety

- NATURAL DECOR
- CRYSTAL SKY COLOR
- TOP TRENDS COLOR
- RAL

Pochwyty

ALFA 60² / 120 / 150◁ 45³

BETA 120 / 150

◁ 45³

Dla wzoru S2 dostępne dodatkowo pochwyty Alfa i Beta w opcji ◁ 90°, pochwyty Toro 180° ◁ 90°, pochwyty Slim Space, Duo Black, pochwyty Stripe, Slim Space oraz Pocket

Dostępne rozmiary (szerokość skrzydła)80N 80 90N 90 100N¹ 100¹**Opcjonalne dostępne wysokości**

2110 - 2400*

Przewyższenia co 1 cm.

*2080 - 2400 dla linii Premium Termo

Dostawki i skrzydła bierne

Niedostępne dla drzwi z serii SOFT LINE.

Cennik

Podane ceny netto za kompletne drzwi

Typ drzwi	Przeszklenie	S1	S2
Premium	✓	5 669	5 669
Optimum	✓	6 349	6 349
Termo Prestige Lux	✓	7 859	7 859
Alu Hybrid	✓	12 709	12 709

Pochwyty

ALFA 60² / 120 / 150◁ 45³

BETA 120 / 150

◁ 45³

Dla wzoru S3 dostępne dodatkowo pochwyty Alfa i Beta w opcji ◁ 90°, pochwyty Toro 180° ◁ 90°, pochwyty Slim Space, Duo Black, pochwyty Stripe, Slim Space oraz Pocket

Dostępne rozmiary (szerokość skrzydła)80N 80 90N 90 100N¹ 100¹**Opcjonalne dostępne wysokości**

2110 - 2400*

Przewyższenia co 1 cm.

*2080 - 2400 dla linii Premium Termo

Dostawki i skrzydła bierne

Niedostępne dla drzwi z serii SOFT LINE.

Cennik

Podane ceny netto za kompletne drzwi

Typ drzwi	Przeszklenie	S3	S4
Premium	✓	5 669	5 669
Optimum	✓	6 349	6 349
Termo Prestige Lux	✓	7 859	7 859
Alu Hybrid	✓	12 709	12 709

¹ Dopłata zgodnie z cennikiem. Rozmiar niedostępny dla linii Termo Prestige Lux.

² Pochwyty ALFA 60 ◁ 45° dostępny wyłącznie dla linii Termo Prestige Lux.

³ Pochwyty ◁ 45° niedostępny dla linii Alu Hybrid

Możliwość zamówienia drzwi z danej palety

WZÓR **S5**



WZÓR **S6**



Przeszklenia

- Standard (przezroczysta)
- Mleczna
- Reflex Brąz
- Black (za dopłatą, s.134)
- P4 (za dopłatą, s.133)
- Lustro Weneckie (za dopłatą, s.133)
- Reflex Grafit (za dopłatą, s.133)

Dostępne palety

- NATURAL DECOR
- CRYSTAL SKY COLOR
- TOP TRENDS COLOR
- RAL

WZÓR **S7**



Przeszklenia

- Standard (przezroczysta)
- Mleczna
- Reflex Brąz
- P4 (za dopłatą, s.133)
- Lustro Weneckie (za dopłatą, s.133)
- Reflex Grafit (za dopłatą, s.133)

Dostępne palety

- NATURAL DECOR
- CRYSTAL SKY COLOR
- TOP TRENDS COLOR
- RAL

Pochwyty	ALFA 60 ² / 120 / 150	◁ 90° ▷ 45° ³
	BETA 120 / 150	◁ 90° ▷ 45° ³
	TORO, SLIM SPACE, DUO BLACK, STRIPE, SPACE, POCKET	◁ 90°

Dostępne rozmiary (szerokość skrzydła)

80N 80 90N 90 100N¹ 100¹

Opcjonalne dostępne wysokości

2110 - 2400* Przewyższenia co 1 cm.

*2080 - 2400 dla linii Premium Termo

Dostawki i skrzydła bierne

Niedostępne dla drzwi z serii SOFT LINE.

Cennik Podane ceny netto za kompletne drzwi

Typ drzwi	Przeszklenie	S5	S6
Premium	✓	5 669	5 669
Optimum	✓	6 349	6 349
Termo Prestige Lux	✓	7 859	7 859
Alu Hybrid	✓	12 709	12 709

Pochwyty	ALFA 60 ² / 120 / 150	◁ 90° ▷ 45° ³
	BETA 120 / 150	◁ 90° ▷ 45° ³
	TORO, SLIM SPACE, DUO BLACK, STRIPE, SPACE, POCKET	◁ 90°

Dostępne rozmiary (szerokość skrzydła)

80N 80 90N 90 100N¹ 100¹

Opcjonalne dostępne wysokości

2110 - 2400* Przewyższenia co 1 cm.

*2080 - 2400 dla linii Premium Termo

Dostawki i skrzydła bierne

Niedostępne dla drzwi z serii SOFT LINE.

Cennik Podane ceny netto za kompletne drzwi

Typ drzwi	Przeszklenie	S7
Premium	✓	6 189
Optimum	✓	6 809
Termo Prestige Lux	✓	8 259
Alu Hybrid	✓	13 369

¹ Dopłata zgodnie z cennikiem. Rozmiar niedostępny dla linii Termo Prestige Lux.

² Pochwył ALFA 60 < 45° dostępny wyłącznie dla linii Termo Prestige Lux.

³ Pochwył < 45° niedostępny dla linii Alu Hybrid Możliwość zamówienia drzwi z danej palety

GLASS DESIGN

NOWY WYMIAR SZKŁA

Drzwi zewnętrzne z kolekcji GLASS DESIGN to najnowsza propozycja designu, w którym przeszklenie od strony zewnętrznej oraz ramki od strony wewnętrznej zlicowane są ze skrzydłem dając unikatowy efekt.

Zastosowana nowa technologia tłoczenia w kolekcji Glass Design umożliwia mocowanie szyby stanowiącej jedną płaszczyznę ze skrzydłem.

WIDOK OD ZEWNĄTRZ



WIDOK OD WEWNĄTRZ



DETAL OD ZEWNĄTRZ



DETAL OD WEWNĄTRZ



PRZESZKLENIE BLACK



PRZESZKLENIE LUSTRO WENECKIE



W przeszkleeniu zostały zastosowane czarne kropki, które skutecznie regulują różnicę temperatury, eliminując ryzyko przegrzania szyby i jej potencjalnych uszkodzeń.

Przeszklenia stosowane w kolekcji drzwi Glass Design posiadają bardzo mocny poziom odbicia.

Wzór **GD01a**



Przeszklenia

- Glass Black
- Glass Lustro Weneckie
- P4 (za dopłatą, s.133)

Dostępne palety

- NATURAL DECOR
- CRYSTAL SKY COLOR
- TOP TRENDS COLOR
- RAL

Dostępne ramki*

- BLACK³
- INOX

* od wewnętrznej strony drzwi

GD01a i GD01c	Pochwyty
ALFA 60 ² / 120 / 150	◁ 90° ▷ 45° ⁴
BETA 120 / 150	◁ 90° ▷ 45° ⁴
TORO 180	◁ 90°
SLIM SPACE, DUO BLACK, STRIPE, SPACE	◁ 90°

GD01b	Pochwyty
ALFA 60 ² / 120	◁ 45° ⁴
BETA 120	◁ 45° ⁴
ALFA 150	◁ 45° ⁴
BETA 150	◁ 45° ⁴

Dostępne rozmiary (szerokość skrzydła)

- 80N
- 80
- 90N
- 90
- 100N¹
- 100¹

Opcjonalne dostępne wysokości

- 2110 - 2400
- Przewyższenia co 1 cm.

Drzwi występują w opcji standardowej wysokości oraz opcjonalnie (za dopłatą) w wymiarach powyżej.

Dostawki i skrzydła bierne

Niedostępne dla drzwi z kolekcji Glass Design.

Dodatkowe informacje

Szerokość elementów ozdobnych jest pogłówna i może się różnić w zależności od linii drzwi oraz szerokości skrzydła.

Cennik Podane ceny netto za kompletne drzwi

Typ drzwi	Przeszklenie	GD01A	GD01B	GD01C
Premium	✓	4 509	4 509	4 509
Optimum	✓	5 339	5 339	5 339
Termo Prestige Lux	✓	6 979	6 979	6 979
Alu Hybrid	✓	11 429	11 429	11 429

Wzór **GD01b**



Wzór **GD01c**



¹ Dopłata zgodnie z cennikiem. Rozmiar niedostępny dla linii Termo Prestige Lux.

² Pochwyty ALFA 60 < 45° dostępne wyłącznie dla linii Termo Prestige Lux.

³ Ramki Black bez dopłaty.

⁴ Pochwyty < 45° niedostępny dla linii Alu Hybrid



Możliwość zamówienia drzwi z danej palety

Wzór **GD02a**

Przeszklenia

- Glass Black
- Glass Lustro Weneckie
- P4 (za dopłatą, s.133)

Dostępne palety

- NATURAL DECOR
- CRYSTAL SKY COLOR
- TOP TRENDS COLOR
- RAL

Dostępne ramki*

BLACK³

INOX

* od wewnętrznej strony drzwi

Wzór **GD02b**

Przeszklenia

- Glass Black
- Glass Lustro Weneckie
- P4 (za dopłatą, s.133)

Dostępne palety

- NATURAL DECOR
- CRYSTAL SKY COLOR
- TOP TRENDS COLOR
- RAL

Dostępne ramki*

BLACK³

INOX

* od wewnętrznej strony drzwi

GD02a	Pochwyty	ALFA 60 ² / 120 / 150	◁ 90° ▷ 45° ⁴
		BETA 120 / 150	◁ 90° ▷ 45° ⁴
		TORO 180	◁ 90°
		SLIM SPACE, DUO BLACK, STRIPE, SPACE	◁ 90°

GD02b	Pochwyty	ALFA 60 ² / 120	◁ 45° ⁴
		BETA 120	◁ 45° ⁴
		ALFA 150	◁ 45° ⁴
		BETA 150	◁ 45° ⁴

Dostępne rozmiary (szerokość skrzydła)

80N 80 90N 90 100N¹ 100¹

Opcjonalne dostępne wysokości

2110 - 2400

Przewyższenia co 1 cm.

Drzwi występują w opcji standardowej wysokości oraz opcjonalnie (za dopłatą) w wymiarach powyżej.

Dostawki i skrzydła bierne

Niedostępne dla drzwi z kolekcji Glass Design.

Dodatkowe informacje

Szerokość elementów ozdobnych jest pogładowa i może się różnić w zależności od linii drzwi oraz szerokości skrzydła.

Cennik

Podane ceny netto za kompletne drzwi

Typ drzwi	Przeszklenie	GD02A	GD02B
Premium	✓	4 509	4 509
Optimum	✓	5 339	5 339
Termo Prestige Lux	✓	6 979	6 979
Alu Hybrid	✓	11 429	11 429

¹ Dopłata zgodnie z cennikiem. Rozmiar niedostępny dla linii Termo Prestige Lux.² Pochwyty ALFA 60 < 45° dostępne wyłącznie dla linii Termo Prestige Lux.³ Ramki Black bez dopłaty.⁴ Pochwyty < 45° niedostępny dla linii Alu Hybrid

■ Możliwość zamówienia drzwi z danej palety



Wzór **GD03a**



Przeszklenia

- Glass Black
- Glass Lustro Weneckie
- P4 (za dopłatą, s.133)

Dostępne palety

- NATURAL DECOR
- CRYSTAL SKY COLOR
- TOP TRENDS COLOR
- RAL

Dostępne ramki*

BLACK³ INOX

* od wewnętrznej strony drzwi

GD03	Pochwyty	ALFA 60 ² / 120	◁ 45° ⁴
		BETA 120	◁ 45° ⁴
		ALFA 150	◁ 45° ⁴
		BETA 150	◁ 45° ⁴
GD04	Pochwyty	ALFA 60 ² / 120 / 150	◁ 90° ◁ 45° ⁴
		BETA 120 / 150	◁ 90° ◁ 45° ⁴
		TORO 180	◁ 90°
		SLIM SPACE, DUO BLACK, STRIPE, SPACE	◁ 90°

Dostępne rozmiary (szerokość skrzydła)

80 90N 90 100N¹ 100¹

Dla wzoru GD03a opcjonalne dostępne wysokości

2110 - 2400 Przewyższenia co 1 cm.

Drzwi występują w opcji standardowej wysokości oraz opcjonalnie (za dopłatą) w wymiarach powyżej.

Dostawki i skrzydła bierne

Niedostępne dla drzwi z kolekcji Glass Design.

Dodatkowe informacje

Szerokość elementów ozdobnych jest pogładowa i może się różnić w zależności od linii drzwi oraz szerokości skrzydła.

Cennik Podane ceny netto za kompletne drzwi

Typ drzwi	Przeszklenie	GD03A	GD04
Premium	✓	5 529	5 029
Optimum	✓	6 039	5 859
Termo Prestige Lux	✓	7 709	7 499
Alu Hybrid	✓	12 639	—

Wzór **GD04**



Przeszklenia

- Glass Black
- Glass Lustro Weneckie
- P4 (za dopłatą, s.133)

Dostępne palety

- NATURAL DECOR
- CRYSTAL SKY COLOR
- TOP TRENDS COLOR
- RAL

Dostępne ramki*

BLACK³ INOX

* od wewnętrznej strony drzwi

Dodatkowe informacje

- drzwi otwierane do wewnątrz, posiadają krótszą aplikację
- skrót oraz podwyższenie możliwe poprzez kontrakt

¹ Dopłata zgodnie z cennikiem. Rozmiar niedostępny dla linii Termo Prestige Lux.

² Pochwyty ALFA 60 ◁ 45° dostępny wyłącznie dla linii Termo Prestige Lux.

³ Ramki Black bez dopłaty.

⁴ Pochwyty ◁ 45° niedostępny dla linii Alu Hybrid Możliwość zamówienia drzwi z danej palety

GLASSLOFT

Drzwi zewnętrzne z kolekcji Glass Loft zachwycają taflami szkła aplikowanego bezpośrednio na skrzydło drzwiowe. Pod szklaną, czarną aplikacją Lacobel znajduje się pakiet szibowy umożliwiający przepuszczanie światła.

To piękne, czarne wzornictwo. Dzięki przeszkleńom posiadającym mocny poziom odbicia zobaczysz więcej.

WIDOK OD ZEWNĄTRZ



WIDOK OD WEWNĄTRZ



DETAL OD ZEWNĄTRZ

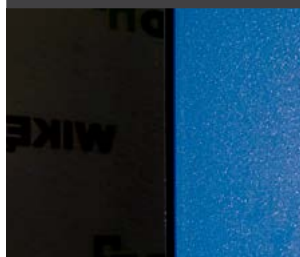

DETAL OD WEWNĄTRZ

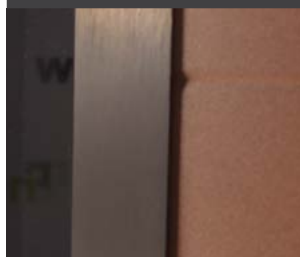

PRZESZKLENIE BLACK



PRZESZKLENIE LUSTRO WENECKIE



Przeszklenie od strony zewnętrznej w kolekcji Glass Loft jest naklejone na drzwi

W przeszkleńiu zostały zastosowane czarne kropki, które skutecznie regulują różnicę temperatury, eliminując ryzyko przegrzania szyby i jej potencjalnych uszkodzeń.

Wzór GL01



Przeszklenia

- Glass Black
- Glass Lustro Weneckie
- P4 (za dopłatą, s.133)

Dostępne palety

- NATURAL DECOR
- CRYSTAL SKY COLOR
- TOP TRENDS COLOR
- RAL

Dostępne ramki*

BLACK³

INOX

* od wewnętrznej strony drzwi

Dodatkowe informacje

- drzwi otwierane do wewnątrz, posiadają krótszą aplikację

Pochwyty

ALFA 60 ² / 120 / 150	◁ 90° ▷ 45° ⁵
BETA 120 / 150	◁ 90° ▷ 45° ⁵
SLIM POCKET	
TORO 180	◁ 90°
SLIM SPACE, DUO BLACK, STRIPE, SPACE, POCKET	◁ 90°

Dostępne rozmiary (szerokość skrzydła)

80N 80 90N 90 100N¹ 100¹

Dostawki i skrzydła bierne

DEDYKOWANE	PEŁNA	P9
OPCJONALNE	P8	X5 X8

Cennik

Podane ceny netto za kompletne drzwi

Typ drzwi	Przeszklenie	GL01
Premium	✓	4 349
Optimum	✓	5 189
Termo Prestige Lux	✓	6 799
Alu Hybrid	✓	11 139

TECHNOLOGIA ALU: dopłata +380 zł netto⁴

Wzór GL01a



Przeszklenia

- Glass Black
- Glass Lustro Weneckie
- P4 (za dopłatą, s.133)

Dostępne palety

- NATURAL DECOR
- CRYSTAL SKY COLOR
- TOP TRENDS COLOR
- RAL

Dostępne ramki*

BLACK³

INOX

* od wewnętrznej strony drzwi

Dodatkowe informacje

- drzwi otwierane do wewnątrz, posiadają krótszą aplikację

Pochwyty

ALFA 60 ² / 120	◁ 45° ⁵
BETA 120	◁ 45° ⁵
ALFA 150	◁ 45° ⁵
BETA 150	◁ 45° ⁵

Dostępne rozmiary (szerokość skrzydła)

80N 80 90N 90 100N¹ 100¹

Dostawki i skrzydła bierne

DEDYKOWANE	PEŁNA	P9
OPCJONALNE	P8	X5 X8

Cennik

Podane ceny netto za kompletne drzwi

Typ drzwi	Przeszklenie	GL01a
Premium	✓	4 349
Optimum	✓	5 189
Termo Prestige Lux	✓	6 799
Alu Hybrid	✓	11 139

TECHNOLOGIA ALU: dopłata +380 zł netto⁴¹ Dopłata zgodnie z cennikiem. Rozmiar niedostępny dla linii Termo Prestige Lux.² Pochwyt ALFA 60 < 45° dostępny wyłącznie dla linii Termo Prestige Lux.³ Ramki Black bez dopłaty.⁴ Pochwyt < 45° niedostępny dla linii Alu Hybrid Możliwość zamówienia drzwi z danej palety

Wzór **GL02**

Dodatkowe informacje

- drzwi otwierane do wewnątrz, posiadają krótszą aplikację

Wzór **GL02a**

Przeszklenia

- Glass Black
- Glass Lustro Weneckie
- P4 (za dopłatą, s.133)

Dostępne palety

- NATURAL DECOR
- CRYSTAL SKY COLOR
- TOP TRENDS COLOR
- RAL

Dostępne ramki*

BLACK³ INOX

* od wewnętrznej strony drzwi

Wzór **GL02b**

Dodatkowe informacje

- drzwi otwierane do wewnątrz, posiadają krótszą aplikację

Wzór **GL02c**

Przeszklenia

- Glass Black
- Glass Lustro Weneckie
- P4 (za dopłatą, s.133)

Dostępne palety

- NATURAL DECOR
- CRYSTAL SKY COLOR
- TOP TRENDS COLOR
- RAL

Dostępne ramki*

BLACK³ INOX

* od wewnętrznej strony drzwi

Pochwyty	ALFA 60° / 120 / 150	◁ 45°*
	BETA 120 / 150	◁ 45°*

Dla wzoru GL02 dostępne dodatkowo pochwyty Alfa i Beta w opcji ◁ 90°, pochwyty Toro 180° ◁ 90°, pochwyty Slim Space, Space, Stripe, Duo Black, Pocket oraz pochwyty Slim Pocket.

Dostępne rozmiary (szerokość skrzydła)

80N 80 90N 90 100N¹ 100¹

Dostawki i skrzydła bierne

DEDYKOWANE	PEŁNA	P9
OPCJONALNE	P8	X5 X8

Cennik

Podane ceny netto za kompletne drzwi

Typ drzwi	Przeszklenie	GL02	GL02a
Premium	✓	4 469	4 469
Optimum	✓	5 309	5 309
Termo Prestige Lux	✓	6 909	6 909
Alu Hybrid	✓	11 329	11 329

TECHNOLOGIA ALU: dopłata +380 zł netto⁴

Pochwyty	ALFA 60° / 120 / 150	◁ 45°*
	BETA 120 / 150	◁ 45°*

Dla wzoru GL02 dostępne dodatkowo pochwyty Alfa i Beta w opcji ◁ 90°, pochwyty Toro 180° ◁ 90°, pochwyty Slim Space, Space, Stripe, Duo Black, Pocket oraz pochwyty Slim Pocket.

Dostępne rozmiary (szerokość skrzydła)

80N 80 90N 90 100N¹ 100¹

Dostawki i skrzydła bierne

DEDYKOWANE	PEŁNA	P9
OPCJONALNE	P8	X5 X8

Cennik

Podane ceny netto za kompletne drzwi

Typ drzwi	Przeszklenie	GL02b	GL02c
Premium	✓	4 469	4 469
Optimum	✓	5 309	5 309
Termo Prestige Lux	✓	6 909	6 909
Alu Hybrid	✓	11 329	11 329

TECHNOLOGIA ALU: dopłata +380 zł netto⁴

¹ Dopłata zgodnie z cennikiem. Rozmiar niedostępny dla linii Termo Prestige Lux.

² Pochwyty ALFA 60 ◁ 45° dostępny wyłącznie dla linii Termo Prestige Lux.

³ Ramki Black bez dopłaty.

⁴ Pochwyty ◁ 45° niedostępny dla linii Alu Hybrid ■ Możliwość zamówienia drzwi z danej palety

Wzór **GL03**Wzór **GL03a****Przeszklenia**

- Glass Black
- Glass Lustro Weneckie
- P4 (za dopłatą, s.133)

Dostępne palety

- NATURAL DECOR
- CRYSTAL SKY COLOR
- TOP TRENDS COLOR
- RAL

Dostępne ramki*
 BLACK³
 INOX

* od wewnętrznej strony drzwi

Wzór **GL03b**Wzór **GL03c****Przeszklenia**

- Glass Black
- Glass Lustro Weneckie
- P4 (za dopłatą, s.133)

Dostępne palety

- NATURAL DECOR
- CRYSTAL SKY COLOR
- TOP TRENDS COLOR
- RAL

Dostępne ramki*
 BLACK³
 INOX

* od wewnętrznej strony drzwi

Pochwyty

ALFA 60² / 120 / 150◁ 45°¹⁵

BETA 120 / 150

◁ 45°¹⁵

Dla wzoru GL03 dostępne dodatkowo pochwyty Alfa i Beta w opcji ◁ 90°, pochwyty Toro 180° ◁ 90°, pochwyty Slim Space, Space, Stripe, Duo Black, Pocket oraz pochwyty Slim Pocket.

Dostępne rozmiary (szerokość skrzydła)
 80N
 80
 90N
 90
 100N¹
 100¹
Dostawki i skrzydła bierne
 DEDYKOWANE
 PEŁNA
 P10

 OPCJONALNE
 P5
 X2
 X9
Cennik

Podane ceny netto za kompletne drzwi

Typ drzwi	Przeszklenie	GL03	GL03a
Premium	✓	4 469	4 469
Optimum	✓	5 309	5 309
Termo Prestige Lux	✓	6 909	6 909
Alu Hybrid	✓	11 329	11 329

TECHNOLOGIA ALU: dopłata +380 zł netto⁴

Pochwyty

ALFA 60² / 120 / 150◁ 45°¹⁵

BETA 120 / 150

◁ 45°¹⁵

Dla wzoru GL03b dostępne dodatkowo pochwyty Alfa i Beta w opcji ◁ 90°, pochwyty Toro 180° ◁ 90°, pochwyty Slim Space, Space, Stripe, Duo Black, Pocket oraz pochwyty Slim Pocket.

Dostępne rozmiary (szerokość skrzydła)
 80N
 80
 90N
 90
 100N¹
 100¹
Dostawki i skrzydła bierne
 DEDYKOWANE
 PEŁNA
 P10

 OPCJONALNE
 P5
 X2
 X9
Cennik

Podane ceny netto za kompletne drzwi

Typ drzwi	Przeszklenie	GL03b	GL03c
Premium	✓	4 469	4 469
Optimum	✓	5 309	5 309
Termo Prestige Lux	✓	6 909	6 909
Alu Hybrid	✓	11 329	11 329

TECHNOLOGIA ALU: dopłata +380 zł netto⁴¹ Dopłata zgodnie z cennikiem. Rozmiar niedostępny dla linii Termo Prestige Lux.² Pochwyty ALFA 60 ◁ 45° dostępny wyłącznie dla linii Termo Prestige Lux.³ Ramki Black bez dopłaty.⁴ Pochwyty ◁ 45° niedostępny dla linii Alu Hybrid Możliwość zamówienia drzwi z danej palety

GLASSFRONT

Drzwi zewnętrzne z kolekcji Glass Front zachwycają taflami szkła aplikowanego bezpośrednio na skrzydło drzwiowe.

Drzwi te nie zawierają pakietu szybowego, dzięki czemu można zachować maksymalną prywatność i świetne parametry termiczne, zachowując przy tym zachwycający wygląd kolekcji Glass.

WIDOK OD ZEWNĄTRZ



WIDOK OD WEWNĄTRZ



DWUSTRONNA APLIKACJA LACOBEL-
-OPCJONALNIE ZA DOPŁATĄ

DETAL

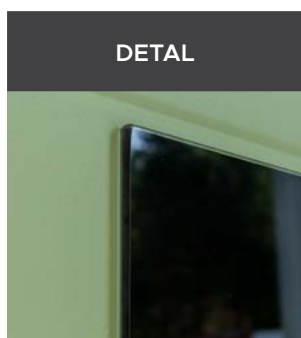

APLIKACJA LACOBEL



APLIKACJA LACOBEL



Aplikacja w kolekcji Glass Front jest naklejane na drzwi

Lacobel to barwiona na czarno tafla szkła o wysokim połysku, aplikowana bezpośrednio na skrzydło drzwiowe.

Wzór GF01



Wzór GF01a



Aplikacja

■ Black Lacobel

Dostępne palety

- NATURAL DECOR
- CRYSTAL SKY COLOR
- TOP TRENDS COLOR
- RAL

Dodatkowe informacje

- drzwi otwierane do wewnątrz, posiadają krótszą aplikację

Wzór GF02



Wzór GF02a



Aplikacja

■ Black Lacobel

Dostępne palety

- NATURAL DECOR
- CRYSTAL SKY COLOR
- TOP TRENDS COLOR
- RAL

Dodatkowe informacje

- drzwi otwierane do wewnątrz, posiadają krótszą aplikację

Pochwyty	ALFA 60 ² / 120 / 150	∠ 45° ⁵
	BETA 120 / 150	∠ 45° ⁵

Dla wzoru GF01 dostępne dodatkowo pochwyty Alfa i Beta w opcji ∠ 90°, pochwyty Toro 180° ∠ 90°, pochwyty Slim Space, Space, Stripe, Duo Black, Pocket oraz pochwyty wpuszczane Slim Pocket.

Dostępne rozmiary (szerokość skrzydła)

80N 80 90N 90 100N¹ 100¹

Dostawki i skrzydła bierne

DEDYKOWANE PEŁNA X8

OPCJONALNE P8 X5 P9

Cennik

Podane ceny netto za kompletne drzwi

Typ drzwi	Aplikacja	GF01	GF01a
Premium	Zewnątrz	3 479	3 479
	Obustronnie	3 789	3 789
Optimum	Zewnątrz	4 319	4 319
	Obustronnie	4 639	4 639
Termo Prestige Lux	Zewnątrz	6 209	6 209
	Obustronnie	6 539	6 539
Alu Hybrid	Zewnątrz	9 989	9 989
	Obustronnie	10 519	10 519

TECHNOLOGIA ALU: dopłata +380 zł netto⁴

Pochwyty	ALFA 60 ² / 120 / 150	∠ 45° ⁵
	BETA 120 / 150	∠ 45° ⁵

Dla wzoru GF02 dostępne dodatkowo pochwyty Alfa i Beta w opcji ∠ 90°, pochwyty Toro 180° ∠ 90°, pochwyty Slim Space, Space, Stripe, Duo Black, Pocket oraz pochwyty wpuszczane Slim Pocket.

Dostępne rozmiary (szerokość skrzydła)

80N 80 90N 90 100N¹ 100¹

Dostawki i skrzydła bierne

DEDYKOWANE PEŁNA X8

OPCJONALNE P8 X5 P9

Cennik

Podane ceny netto za kompletne drzwi

Typ drzwi	Aplikacja	GF02	GF02a
Premium	Zewnątrz	3 599	3 599
	Obustronnie	3 919	3 919
Optimum	Zewnątrz	4 429	4 429
	Obustronnie	4 759	4 759
Termo Prestige Lux	Zewnątrz	6 329	6 329
	Obustronnie	6 649	6 649
Alu Hybrid	Zewnątrz	10 179	10 179
	Obustronnie	10 689	10 689

TECHNOLOGIA ALU: dopłata +380 zł netto⁴¹ Dopłata zgodnie z cennikiem. Rozmiar niedostępny dla linii Termo Prestige Lux.² Pochwyty ALFA 60 ∠ 45° dostępny wyłącznie dla linii Termo Prestige Lux.³ Ramki Black bez dopłaty.⁴ Pochwyty ∠ 45° niedostępny dla linii Alu Hybrid ■ Możliwość zamówienia drzwi z danej palety

Wzór **GF02b**Wzór **GF02c**

Aplikacja

■ Black Lacobel

Dostępne palety

- NATURAL DECOR
- CRYSTAL SKY COLOR
- TOP TRENDS COLOR
- RAL

Dodatkowe informacje

- drzwi otwierane do wewnątrz, posiadają krótszą aplikację

Wzór **GF03**Wzór **GF03a**

Aplikacja

■ Black Lacobel

Dostępne palety

- NATURAL DECOR
- CRYSTAL SKY COLOR
- TOP TRENDS COLOR
- RAL

Pochwyty	ALFA 60 ² / 120 / 150	◁ 45 [°] *
	BETA 120 / 150	◁ 45 [°] *

Dla wzoru GF02b dostępne dodatkowo pochwyty Alfa i Beta w opcji ◁ 90°, pochwyt Toro 180" ◁ 90°, pochwyty Slim Space, Space, Stripe, Duo Black, Pocket oraz pochwyty wpuszczane Slim Pocket.

Dostępne rozmiary (szerokość skrzydła)

80N 80 90N 90 100N¹ 100¹

Dostawki i skrzydła bierne

DEDYKOWANE PEŁNA X9

OPCJONALNE P8 P9 X5

Cennik

Podane ceny netto za kompletne drzwi

Typ drzwi	Aplikacja	GF02b	GF02c
Premium	Zewnątrz	3 599	3 599
	Obustronnie	3 919	3 919
Optimum	Zewnątrz	4 429	4 429
	Obustronnie	4 759	4 759
Termo Prestige Lux	Zewnątrz	6 329	6 329
	Obustronnie	6 649	6 649
Alu Hybrid	Zewnątrz	10 179	10 179
	Obustronnie	10 689	10 689

TECHNOLOGIA ALU: dopłata +380 zł netto⁴

Pochwyty	ALFA 60 ² / 120 / 150	◁ 45 [°] *
	BETA 120 / 150	◁ 45 [°] *

Dla wzoru GF03 dostępne dodatkowo pochwyty Alfa i Beta w opcji ◁ 90°, pochwyt Toro 180" ◁ 90°, pochwyty Slim Space, Space, Stripe, Duo Black oraz pochwyty wpuszczane Slim Pocket.

Dostępne rozmiary (szerokość skrzydła)

80N 80 90N 90 100N¹ 100¹

Dostawki i skrzydła bierne

DEDYKOWANE PEŁNA X9

OPCJONALNE P5 P10 X2

Cennik

Podane ceny netto za kompletne drzwi

Typ drzwi	Aplikacja	GF03	GF03a
Premium	Zewnątrz	3 599	3 599
	Obustronnie	3 919	3 919
Optimum	Zewnątrz	4 429	4 429
	Obustronnie	4 759	4 759
Termo Prestige Lux	Zewnątrz	6 329	6 329
	Obustronnie	6 649	6 649
Alu Hybrid	Zewnątrz	10 179	10 179
	Obustronnie	10 689	10 689

TECHNOLOGIA ALU: dopłata +380 zł netto⁴

¹ Dopłata zgodnie z cennikiem. Rozmiar niedostępny dla linii Termo Prestige Lux.

² Pochwyty ALFA 60 ◁ 45° dostępny wyłącznie dla linii Termo Prestige Lux.

³ Ramki Black bez dopłaty.

⁴ Pochwyty ◁ 45° niedostępny dla linii Alu Hybrid

■ Możliwość zamówienia drzwi z danej palety

Wzór **GF03b**

Aplikacja

■ Black Lacobel

Dostępne palety

- NATURAL DECOR
- CRYSTAL SKY COLOR
- TOP TRENDS COLOR
- RAL

Pochwyty	ALFA 60 ² / 120 / 150	◁ 90° ▷ 45° ⁵
	BETA 120 / 150	◁ 90° ▷ 45° ⁵
	TORO 180	◁ 90°
	SLIM SPACE, DUO BLACK, STRIPE, SPACE, POCKET, SLIM POCKET	◁ 90°

Dostępne rozmiary (szerokość skrzydła)

80N 80 90N 90 100N¹ 100¹

Dostawki i skrzydła bierne

DEDYKOWANE PEŁNA X9
OPCJONALNE P5 P10 X2

Cennik

Podane ceny netto za kompletne drzwi

Typ drzwi	Aplikacja	GF03b
Premium	Zewnątrz	3 599
	Obustronnie	3 919
Optimum	Zewnątrz	4 429
	Obustronnie	4 759
Termo Prestige Lux	Zewnątrz	6 329
	Obustronnie	6 649
Alu Hybrid	Zewnątrz	10 179
	Obustronnie	10 689

TECHNOLOGIA ALU: dopłata +380 zł netto⁴

Wzór **GF03c**

Aplikacja

■ Black Lacobel

Dostępne palety

- NATURAL DECOR
- CRYSTAL SKY COLOR
- TOP TRENDS COLOR
- RAL

Pochwyty	ALFA 60 ² / 120 / 150	◁ 45° ⁵
	BETA 120 / 150	◁ 45° ⁵

Dostępne rozmiary (szerokość skrzydła)

80N 80 90N 90 100N¹ 100¹

Dostawki i skrzydła bierne

DEDYKOWANE PEŁNA X9
OPCJONALNE P5 P10 X2

Cennik

Podane ceny netto za kompletne drzwi

Typ drzwi	Aplikacja	GF03c
Premium	Zewnątrz	3 599
	Obustronnie	3 919
Optimum	Zewnątrz	4 429
	Obustronnie	4 759
Termo Prestige Lux	Zewnątrz	6 329
	Obustronnie	6 649
Alu Hybrid	Zewnątrz	10 179
	Obustronnie	10 689

TECHNOLOGIA ALU: dopłata +380 zł netto⁴

¹ Dopłata zgodnie z cennikiem. Rozmiar niedostępny dla linii Termo Prestige Lux.

² Pochwył ALFA 60 < 45° dostępny wyłącznie dla linii Termo Prestige Lux.

³ Ramki Black bez dopłaty.

⁴ Pochwył < 45° niedostępny dla linii Alu Hybrid ■ Możliwość zamówienia drzwi z danej palety

Wzór **GF04**

Aplikacja

■ Black Lacobel

Dostępne palety

- NATURAL DECOR
- CRYSTAL SKY COLOR
- TOP TRENDS COLOR
- RAL

Dodatkowe informacje

- drzwi otwierane do wewnątrz, posiadają krótszą aplikację

Pochwyty	ALFA 60 ² / 120 / 150	◁ 90° ▷ 45 ^{1*}
	BETA 120 / 150	◁ 90° ▷ 45 ^{1*}
	SLIM POCKET 45 / 180	
	TORO 180	◁ 90°
	SLIM SPACE, DUO BLACK, STRIPE, SPACE	◁ 90°

Dostępne rozmiary (szerokość skrzydła)

80N 80 90N 90 100N¹ 100¹

Dostawki i skrzydła bierne

DEDYKOWANE

PEŁNA

OPCJONALNE

P5

X2

P8

X5

Cennik

Podane ceny netto za kompletne drzwi

Typ drzwi	Aplikacja	GF04
Premium	Zewnątrz	3 899
	Obustronnie	4 219
Optimum	Zewnątrz	4 729
	Obustronnie	5 039
Termo Prestige Lux	Zewnątrz	6 619
	Obustronnie	6 939
Alu Hybrid	Zewnątrz	—
	Obustronnie	—

Wzór **GF05**

Aplikacja

■ Black Lacobel

Dostępne palety

- NATURAL DECOR
- CRYSTAL SKY COLOR
- TOP TRENDS COLOR
- RAL

Pochwyty	ALFA 60 ² / 120 / 150	◁ 90° ▷ 45 ^{1*}
	BETA 120 / 150	◁ 90° ▷ 45 ^{1*}
	TORO 180	◁ 90°
	SLIM SPACE, DUO BLACK, STRIPE, SPACE,	◁ 90°

Dostępne rozmiary (szerokość skrzydła)

80N 80 90N 90 100N¹ 100¹

Dostawki i skrzydła bierne

DEDYKOWANE

PEŁNA

OPCJONALNE

P5

X2

P8

X5

Cennik

Podane ceny netto za kompletne drzwi

Typ drzwi	Aplikacja	GF05
Premium	Zewnątrz	3 599
	Obustronnie	3 919
Optimum	Zewnątrz	4 429
	Obustronnie	4 759
Termo Prestige Lux	Zewnątrz	6 329
	Obustronnie	6 649
Alu Hybrid	Zewnątrz	10 179
	Obustronnie	10 689

¹ Dopłata zgodnie z cennikiem. Rozmiar niedostępny dla linii Termo Prestige Lux.

² Pochwył ALFA 60 < 45° dostępny wyłącznie dla linii Termo Prestige Lux.

³ Ramki Black bez dopłaty.

*Pochwył < 45° niedostępny dla linii Alu Hybrid

■ Możliwość zamówienia drzwi z danej palety

Wzór GF06



Aplikacja

■ Black Lacobel

Dostępne palety

- NATURAL DECOR
- CRYSTAL SKY COLOR
- TOP TRENDS COLOR
- RAL

Dodatkowe informacje

- brak możliwości podwyższenia

Pochwyty	ALFA 120 / 150	◁ 90° ▷ 45° ⁵
	BETA 120 / 150	◁ 90° ▷ 45° ⁵
	SLIM POCKET DEDYKOWANY	
	TORO 180	◁ 90°

Dostępne rozmiary (szerokość skrzydła)

80N 80 90N 90 100N¹ 100¹

Dostawki i skrzydła bierne

DEDYKOWANE PEŁNA
OPCJONALNE P5 X2 P8 X5

Cennik Podane ceny netto za kompletne drzwi

Typ drzwi	Aplikacja	GF06
Premium	Zewnątrz	—
	Obustronnie	—
Optimum	Zewnątrz	—
	Obustronnie	—
Termo Prestige Lux	Zewnątrz	6 329
	Obustronnie	—
Alu Hybrid	Zewnątrz	—
	Obustronnie	—

Wzór GF07



Aplikacja

■ Black Lacobel

Dostępne palety

- NATURAL DECOR
- CRYSTAL SKY COLOR
- TOP TRENDS COLOR
- RAL

Dodatkowe informacje

- brak możliwości podwyższenia

Pochwyty	ALFA 150, BETA 150 MONTAŻ UKOŚNY	◁ 90°
----------	-------------------------------------	-------

Dostępne rozmiary (szerokość skrzydła)

80N 80 90N 90 100N¹ 100¹

Dostawki i skrzydła bierne

DEDYKOWANE PEŁNA
OPCJONALNE P5 X2 P8 X5

Cennik Podane ceny netto za kompletne drzwi

Typ drzwi	Aplikacja	GF07
Premium	Zewnątrz	3 599
	Obustronnie	3 919
Optimum	Zewnątrz	4 429
	Obustronnie	4 759
Termo Prestige Lux	Zewnątrz	6 329
	Obustronnie	6 649
Alu Hybrid	Zewnątrz	—
	Obustronnie	—

¹ Dopłata zgodnie z cennikiem. Rozmiar niedostępny dla linii Termo Prestige Lux.

² Pochwył ALFA 60 < 45° dostępny wyłącznie dla linii Termo Prestige Lux.

³ Ramki Black bez dopłaty.

⁴ Technologia ALU stanowi opcjonalną możliwość wyprodukowania drzwi aluminiowych w danym wzorze. Opcja możliwa wyłącznie dla drzwi z ościeżnicą Termo.

⁵ Pochwył < 45° niedostępny dla linii Alu Hybrid

■ Możliwość zamówienia drzwi z danej palety

FutureINOX

DRZWI ALUMINIOWE

FUTURE INOX to kolekcja drzwi inspirowana przyszłością.

Delikatna ramka ozdobna subtelnie zlicowana ze skrzydłem oraz możliwość połączenia dwóch kolorów oddzielonych od siebie, stanowią wyjątkową propozycję.

Rozwiązanie w takim wykończeniu było dotychczas niedostępne dla tego segmentu drzwi.



Dzięki zastosowaniu najnowszej technologii ramki ozdobne oraz przeszklenia łączą się z płaszczem skrzydła, dając optycznie wrażenie wyrefinowanej i spójnej konstrukcji. Umieszczenie doskonale spasowanego przeszklenia w skrzydle drzwiowym idealnie współgra z całą ideą tej kolekcji, dodatkowo potęgując niepowtarzalny wygląd drzwi **Future INOX!**

Perfekcyjnie przygotowane, delikatnie podkreślające wzór drzwi ramki ozdobne nadają drzwiom kolekcji **Future INOX** niebagatelnego charakteru.

NOWOŚĆ

Część wzorów FUTURE INOX można malować na kolory z palet Crystal Sky Color, Top Trends Color i wybrane kolory RAL.

Ważne!

Szerokość elementów ozdobnych jest pogładowa i może się różnić w zależności od linii drzwi oraz szerokości skrzydła.

DETAL

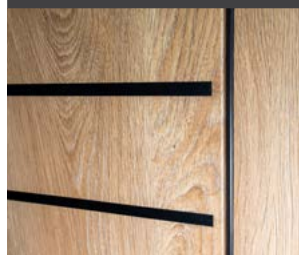

DETAL



PRZESZKLENIE



PRZESZKLENIE



Płaszcz oraz elementy ozdobne drzwi z kolekcji Future INOX wykonane są w całości z aluminium. Dzięki temu drzwi są wyjątkowo trwałe oraz mają bardzo dobre zabezpieczenia przed wpływem czynników atmosferycznych

Wzór **FI01a**



Wzór **FI01b**



Przeszklenia

Niedostępne dla wybranego wzoru drzwi.

Dostępne palety

- NATURAL DECOR
- CRYSTAL SKY COLOR
- TOP TRENDS COLOR
- RAL

Dostępne ramki BLACK³ INOX

Dodatkowe informacje

- drzwi podlegają skrótom do 10 cm

Wzór **FI01c**



Wzór **FI01d**



FI01b	Pochwyty	ALFA 60 ² / 120 / 150	◁ 45° ⁵
		BETA 120/150	◁ 45° ⁵
FI01a, FI01c, FI01d	Pochwyty	ALFA 60 ² / 120 / 150	◁ 90° ◁ 45° ⁵
		BETA 120 / 150	◁ 90° ◁ 45° ⁵
		SLIM POCKET 45 / 180	
		TORO 180	◁ 90°
		DUO BLACK, STRIPE, SLIM SPACE, SPACE	◁ 90°

Dostępne rozmiary (szerokość skrzydła)

- 80N
- 80
- 90N
- 90
- 100N¹
- 100¹

Opcjonalne dostępne wysokości

2110 - 2400* Przewyższenia co 1 cm.

*2080 - 2400 dla linii Premium Termo

Dostawki i skrzydła bierne

Niedostępne dla drzwi z serii Future INOX.

Cennik Podane ceny netto za kompletne drzwi

Typ drzwi	Przeszklenie	FI01A	FI01B	FI01C	FI01D
Premium	—	5 079*	5 229*	5 229*	5 229*
	—	5 399**	5 539**	5 539**	5 539**
Optimum	—	5 759*	5 919*	5 919*	5 919*
	—	6 069**	6 219**	6 219**	6 219**
Termo Prestige Lux	—	7 329*	7 569*	7 569*	7 569*
	—	7 719**	7 839**	7 839**	7 839**
Alu Hybrid	—	—	—	—	—
	—	—	—	—	—

* Dotyczy drzwi z jednym kolorem okleiny (obustronnie).
 ** Dotyczy drzwi z dwoma różnymi kolorami oklein (obustronnie).

¹ Dopłata zgodnie z cennikiem. Rozmiar niedostępny dla linii Termo Prestige Lux. ² Pochwyty ALFA 60 ◁ 45° dostępny wyłącznie dla linii Termo Prestige Lux. ³ Ramki Black bez dopłaty.
⁴ Pochwyty ◁ 45° niedostępny dla linii Alu Hybrid Możliwość zamówienia drzwi z danej palety

Wzór **FI02a****Przeszklenia**

Niedostępne dla wybranego wzoru drzwi.

Dostępne palety

- NATURAL DECOR
- CRYSTAL SKY COLOR
- TOP TRENDS COLOR
- RAL

Dostępne ramkiBLACK³

INOX

Dodatkowe informacje

- drzwi podlegają skrótom do 10 cm

Wzór **FI02b****Przeszklenia**

Niedostępne dla wybranego wzoru drzwi.

Dostępne palety

- NATURAL DECOR
- CRYSTAL SKY COLOR
- TOP TRENDS COLOR
- RAL

Dostępne ramkiBLACK³

INOX

Pochwyty	ALFA 60 ² / 120 / 150	◁ 90° ▷ 45° ⁵
	BETA 120 / 150	◁ 90° ▷ 45° ⁵
	SLIM POCKET 45 / 180	
	TORO 180	◁ 90°
	DUO BLACK, STRIPE, SPACE, SLIM SPACE	◁ 90°

Dostępne rozmiary (szerokość skrzydła)80N 80 90N 90 100N¹ 100¹**Opcjonalne dostępne wysokości**

2110 - 2400* Przewyższenia co 1 cm.

*2080 - 2400 dla linii Premium Termo

Dostawki i skrzydła bierne

Niedostępne dla drzwi z serii Future INOX.

Cennik

Podane ceny netto za kompletne drzwi

Typ drzwi	Przeszklenie	FI02A	FI02B
Premium	—	5 539*	5 539*
	—	5 879**	5 879**
Optimum	—	6 219*	6 219*
	—	6 479**	6 479**
Termo Prestige Lux	—	7 779*	7 779*
	—	8 009**	8 009**
Alu Hybrid	—	—	—
	—	—	—

* Dotyczy drzwi z jednym kolorem okleiny (obustronnie).

** Dotyczy drzwi z dwoma różnymi kolorami oklein (obustronnie).

¹ Dopłata zgodnie z cennikiem. Rozmiar niedostępny dla linii Termo Prestige Lux.² Pochwył ALFA 60 < 45° dostępny wyłącznie dla linii Termo Prestige Lux.³ Ramki Black bez dopłaty.⁵ Pochwył < 45° niedostępny dla linii Alu Hybrid Możliwość zamówienia drzwi z danej palety

Wzór **FIO3a**



Przeszklenia

Niedostępne dla wybranego wzoru drzwi.

Dostępne palety

- NATURAL DECOR
- CRYSTAL SKY COLOR
- TOP TRENDS COLOR
- RAL

Dostępne ramki

BLACK³

INOX

Dodatkowe informacje

- brak możliwości skrócenia i podwyższenia drzwi

Pochwyty	ALFA 60 ² / 120 / 150	◁ 90° ▷ 45° ⁵
	BETA 120 / 150	◁ 90° ▷ 45° ⁵
	TORO 180	◁ 90°
	STRIPE, DUO BLACK, SPACE, SLIM SPACE	◁ 90°

Dostępne rozmiary (szerokość skrzydła)

80N 80 90N 90 100N¹ 100¹

Opcjonalne dostępne wysokości

2110 - 2400* Przewyższenia co 1 cm.

*2080 - 2400 dla linii Premium Termo

Dostawki i skrzydła bierne

Niedostępne dla drzwi z serii Future INOX.

Cennik

Podane ceny netto za kompletne drzwi

Typ drzwi	Przeszklenie	FIO3A	FIO3B
Premium	—	5 399	5 399
Optimum	—	6 069	6 069
Termo Prestige Lux	—	7 659	7 659
Alu Hybrid	—	12 309	12 309

Wzór **FIO3b**



Przeszklenia

Niedostępne dla wybranego wzoru drzwi.

Dostępne palety

- NATURAL DECOR
- CRYSTAL SKY COLOR
- TOP TRENDS COLOR
- RAL

Dostępne ramki

BLACK³

INOX

¹ Dopłata zgodnie z cennikiem. Rozmiar niedostępny dla linii Termo Prestige Lux. ² Pochwyty ALFA 60 < 45° dostępny wyłącznie dla linii Termo Prestige Lux. ³ Ramki Black bez dopłaty.
⁴ Pochwyty < 45° niedostępny dla linii Alu Hybrid Możliwość zamówienia drzwi z danej palety

Wzór **FI04a**

Przeszklenia

- Standard (przezroczysta)
- Mleczna
- Reflex Brąz
- Black (za dopłatą, s.134)
- P4 (za dopłatą, s.133)
- Lustro Weneckie (za dopłatą, s. 133)
- Reflex Grafit (za dopłatą, s.133)

Dostępne palety

- NATURAL DECOR
- CRYSTAL SKY COLOR
- TOP TRENDS COLOR
- RAL

Dostępne ramki

 BLACK³
 INOX

Pochwyty	ALFA 60 ² / 120 / 150	◁ 45° ⁵
	BETA 120 / 150	◁ 45° ⁵

Dla wzorów FI04A i FI04C dostępne dodatkowo pochwyty Alfa i Beta w opcji ◁ 90°, pochwyty Toro 180° ◁ 90°, pochwyty Stripe, Duo Black, Space, Slim Space oraz pochwyty Slim Pocket.

Dostępne rozmiary (szerokość skrzydła)

 80N 80 90N 90 100N¹ 100¹

Opcjonalne dostępne wysokości

 2110 - 2400* Przewyższenia co 1 cm.

*2080 - 2400 dla linii Premium Termo

Dostawki i skrzydła bierne

Niedostępne dla drzwi z serii Future INOX.

Cennik Podane ceny netto za kompletne drzwi

Typ drzwi	Prze-szklenie	FI04A	FI04B	FI04C	FI04D	FI04E
Premium	✓	5 559*	5 559*	5 559*	5 929*	5 929*
		5 929**	5 929**	5 929**	6 209**	6 209**
Optimum	✓	6 229*	6 229*	6 229*	6 559*	6 559*
		6 559**	6 559**	6 559**	6 839**	6 839**
Termo Prestige Lux	✓	7 729*	7 729*	7 729*	8 009*	8 009*
		8 009**	8 009**	8 009**	8 279**	8 279**
Alu Hybrid	✓	—	—	—	—	—
		—	—	—	—	—

* Dotyczy drzwi z jednym kolorem okleiny (obustronnie).

** Dotyczy drzwi z dwoma różnymi kolorami oklein (obustronnie).

Wzór **FI04b**Wzór **FI04c**Wzór **FI04d**Wzór **FI04e**

* Dopłata zgodnie z cennikiem. Rozmiar niedostępny dla linii Termo Prestige Lux.

* Pochwyty ALFA 60 ◁ 45° dostępny wyłącznie dla linii Termo Prestige Lux.

* Ramki Black bez dopłaty.

* Pochwyty ◁ 45° niedostępny dla linii Alu Hybrid ■ Możliwość zamówienia drzwi z danej palety

WZÓR **FI05a**



Przeszklenia

- Standard (przezroczysta)
- Mleczna
- Reflex Brąz
- Black (za dopłatą, s.134)
- P4 (za dopłatą, s.133)
- Lustro Weneckie (za dopłatą, s. 133)
- Reflex Grafit (za dopłatą, s.133)

Dostępne palety

- NATURAL DECOR
- CRYSTAL SKY COLOR
- TOP TRENDS COLOR
- RAL

Dostępne ramki BLACK³ INOX

Pochwyty	ALFA 60 ² / 120 / 150	◁ 45° ⁵
	BETA 120 / 150	◁ 45° ⁵

Dla wzorów FI05A i FI05C dostępne dodatkowo pochwyty Alfa i Beta w opcji ◁ 90°, pochwyty Toro 180° ◁ 90°, pochwyty Slim Space, Stripe, Duo Black, Space oraz pochwyty wpuszczane Slim Pocket.

Dostępne rozmiary (szerokość skrzydła)

80N	80	90N	90	100N ¹	100 ¹
-----	----	-----	----	-------------------	------------------

Opcjonalne dostępne wysokości

2110 - 2400*	Przewyższenia co 1 cm.
--------------	------------------------

*2080 - 2400 dla linii Premium Termo

Dostawki i skrzydła bierne

Niedostępne dla drzwi z serii Future INOX.

Cennik Podane ceny netto za kompletne drzwi

Typ drzwi	Prze-szklenie	FI05A	FI05B	FI05C	FI05D	FI05E
Premium	✓	5 559	5 559	5 559	5 929	5 929
Optimum	✓	6 229	6 229	6 229	6 559	6 559
Termo Prestige Lux	✓	7 729	7 729	7 729	8 009	8 009
Alu Hybrid	✓	12 669	12 669	12 669	13 119	13 119

WZÓR **FI05b**



WZÓR **FI05c**



WZÓR **FI05d**



WZÓR **FI05e**



¹ Dopłata zgodnie z cennikiem. Rozmiar niedostępny dla linii Termo Prestige Lux. ² Pochwyty ALFA 60 ◁ 45° dostępny wyłącznie dla linii Termo Prestige Lux. ³ Ramki Black bez dopłaty.
⁴ Pochwyty ◁ 45° niedostępny dla linii Alu Hybrid ■ Możliwość zamówienia drzwi z danej palety

WZÓR **FI06a**

Przeszklenia

- Standard (przezroczysta)
- Mleczna
- Reflex Brąz
- Black (za dopłatą, s.134)
- P4 (za dopłatą, s.133)
- Lustro Weneckie (za dopłatą, s. 133)
- Reflex Grafit (za dopłatą, s.133)

Dostępne palety

- NATURAL DECOR
- CRYSTAL SKY COLOR
- TOP TRENDS COLOR
- RAL

Dostępne ramki

 BLACK³
 INOX

Pochwyty

ALFA 60² / 120 / 150◀ 45^{2*}

BETA 120 / 150

◀ 45^{2*}

Dla wzorów FI06A i FI06C dostępne dodatkowo pochwyty Alfa i Beta w opcji ◀ 90°, pochwyty Toro 180° ◀ 90°, pochwyty Slim Space, Stripe, Duo Black, Space, Pocket oraz pochwyty wpuszczane Slim Pocket.

Dostępne rozmiary (szerokość skrzydła)

 80N 80 90N 90 100N¹ 100¹

Opcjonalne dostępne wysokości

2110 - 2400*

Przewyższenia co 1 cm.

*2080 - 2400 dla linii Premium Termo

Dostawki i skrzydła bierne

Niedostępne dla drzwi z serii Future INOX.

Cennik

Podane ceny netto za kompletne drzwi

Typ drzwi	Prze- szklenie	FI06A	FI06B	FI06C	FI06D	FI06E
Premium	✓	5 559*	5 559*	5 559*	5 929*	5 929*
		5 929**	5 929**	5 929**	6 209**	6 209**
Optimum	✓	6 229*	6 229*	6 229*	6 559*	6 559*
		6 559**	6 559**	6 559**	6 839**	6 839**
Termo Prestige Lux	✓	7 729*	7 729*	7 729*	8 009*	8 009*
		8 009**	8 009**	8 009**	8 279**	8 279**
Alu Hybrid	✓	-	-	-	-	-
		-	-	-	-	-

* Dotyczy drzwi z jednym kolorem okleiny (obustronnie).

** Dotyczy drzwi z dwoma różnymi kolorami oklein (obustronnie).

WZÓR **FI06b**WZÓR **FI06c**WZÓR **FI06d**WZÓR **FI06e**¹ Dopłata zgodnie z cennikiem. Rozmiar niedostępny dla linii Termo Prestige Lux.² Pochwyty ALFA 60 ◀ 45° dostępny wyłącznie dla linii Termo Prestige Lux.³ Ramki Black bez dopłaty.^{*} Pochwyty ◀ 45° niedostępny dla linii Alu Hybrid Możliwość zamówienia drzwi z danej palety

WZÓR **FI07a**



Przeszklenia

- Standard (przezroczysta)
- Mleczna
- Reflex Brąz
- Black (za dopłatą, s.134)
- P4 (za dopłatą, s.133)
- Lustro Weneckie (za dopłatą, s. 133)
- Reflex Grafit (za dopłatą, s.133)

Dostępne palety

- NATURAL DECOR
- CRYSTAL SKY COLOR
- TOP TRENDS COLOR
- RAL

Dostępne ramki BLACK³ INOX

Pochwyty	ALFA 60 ² / 120 / 150	◁ 45° ⁵
	BETA 120 / 150	◁ 45° ⁵

Dla wzorów FI07A i FI07C dostępne dodatkowo pochwyty Alfa i Beta w opcji ◁ 90°, pochwyty Slim Space, Stripe, Duo Black, Space, pochwyty Toro 180° ◁ 90°, Slim Pocket oraz pochwyty wpuszczane Slim Pocket.

Dostępne rozmiary (szerokość skrzydła)

80N	80	90N	90	100N ¹	100 ¹
-----	----	-----	----	-------------------	------------------

Opcjonalne dostępne wysokości

2110 - 2400*	Przewyższenia co 1 cm.
--------------	------------------------

*2080 - 2400 dla linii Premium Termo

Dostawki i skrzydła bierne

Niedostępne dla drzwi z serii Future INOX.

Cennik Podane ceny netto za kompletne drzwi

Typ drzwi	Prze- szklenie	FI07A	FI07B	FI07C	FI07D	FI07E
Premium	✓	5 559	5 559	5 559	5 929	5 929
Optimum	✓	6 229	6 229	6 229	6 559	6 559
Termo Prestige Lux	✓	7 729	7 729	7 729	8 009	8 009
Alu Hybrid	✓	12 669	12 669	12 669	13 119	13 119

WZÓR **FI07b**



WZÓR **FI07c**



WZÓR **FI07d**



WZÓR **FI07e**



¹ Dopłata zgodnie z cennikiem. Rozmiar niedostępny dla linii Termo Prestige Lux. ² Pochwyty ALFA 60 ◁ 45° dostępny wyłącznie dla linii Termo Prestige Lux. ³ Ramki Black bez dopłaty.
⁴ Pochwyty ◁ 45° niedostępny dla linii Alu Hybrid ■ Możliwość zamówienia drzwi z danej palety

WZÓR **FI08a**

Przeszklenia

- Standard (przezroczysta)
- Mleczna
- Reflex Brąz
- Black (za dopłatą, s.134)
- P4 (za dopłatą, s.133)
- Lustro Weneckie (za dopłatą, s. 133)
- Reflex Grafit (za dopłatą, s.133)

Dostępne palety

- NATURAL DECOR
- CRYSTAL SKY COLOR
- TOP TRENDS COLOR
- RAL

Dostępne ramki

 BLACK³
 INOX
Wzór **FI08b**

Przeszklenia

- Standard (przezroczysta)
- Mleczna
- Reflex Brąz
- Black (za dopłatą, s.134)
- P4 (za dopłatą, s.133)
- Lustro Weneckie (za dopłatą, s. 133)
- Reflex Grafit (za dopłatą, s.133)

Dostępne palety

- NATURAL DECOR
- CRYSTAL SKY COLOR
- TOP TRENDS COLOR
- RAL

Dostępne ramki

 BLACK³
 INOX

FI08a	Pochwyty	Model	Wzrost
		ALFA 60 ² / 120 / 150	◁ 90° ▷ 45° ⁵
		BETA 120 / 150	◁ 90° ▷ 45° ⁵
		SLIM POCKET 45 / 180	
		TORO 180	◁ 90°
		DUO BLACK, STRIPE, SPACE, SLIM SPACE, POCKET	◁ 90°
FI08b	Pochwyty	Model	Wzrost
		ALFA 60 ² / 120 / 150	◁ 45° ⁵
		BETA 120 / 150	◁ 45° ⁵

Dostępne rozmiary (szerokość skrzydła)

 80N
 80
 90N
 90
 100N¹
 100¹

Opcjonalne dostępne wysokości

 Przewyższenia co 1 cm.

*2080 - 2400 dla linii Premium Termo

Dostawki i skrzydła bierne

Niedostępne dla drzwi z serii Future INOX.

 Cennik
 Podane ceny netto za kompletne drzwi

Typ drzwi	Przeszklenie	FI08A	FI08B
Premium	✓	5 429	5 429
Optimum	✓	6 109	6 109
Termo Prestige Lux	✓	7 619	7 619
Alu Hybrid	✓	12 479	12 479

¹ Dopłata zgodnie z cennikiem. Rozmiar niedostępny dla linii Termo Prestige Lux.² Pochwyty ALFA 60 < 45° dostępne wyłącznie dla linii Termo Prestige Lux.³ Ramki Black bez dopłaty.⁵ Pochwyty < 45° niedostępny dla linii Alu Hybrid Możliwość zamówienia drzwi z danej palety

WZÓR **FI09a**



Przeszklenia

- Standard (przezroczysta)
- Mleczna
- Reflex Brąz
- Black (za dopłatą, s.134)
- P4 (za dopłatą, s.133)
- Lustro Weneckie (za dopłatą, s. 133)
- Reflex Grafit (za dopłatą, s.133)

Dostępne palety dla wzoru 9a i 9c

- NATURAL DECOR
- CRYSTAL SKY COLOR
- TOP TRENDS COLOR
- RAL

Dostępne palety dla wzoru 9b

- NATURAL DECOR
- CRYSTAL SKY COLOR
- TOP TRENDS COLOR
- RAL

Dostępne ramki

BLACK³ **INOX**

Dodatkowe informacje dla wzoru FI09c

- brak możliwości skrócenia i podwyższenia drzwi

Pochwyty	ALFA 60 ² / 120 / 150	◁ 45 ^{2*}
	BETA 120 / 150	◁ 45 ^{2*}

Uwaga - dla wzoru FI09C nie jest dostępny żaden z pochwyków.

Dostępne rozmiary (szerokość skrzydła)

80 90N 90 100N¹ 100¹

Opcjonalne dostępne wysokości

2110 - 2400* Przewyższenia co 1 cm.

*2080 - 2400 dla linii Premium Termo

Dostawki i skrzydła bierne

Niedostępne dla drzwi z serii Future INOX.

Cennik Podane ceny netto za kompletne drzwi

Typ drzwi	Przeszklenie	FI09A	FI09B	FI09C
Premium	✓	5 949	6 209	6 209
Optimum	✓	6 569	6 859	6 859
Termo Prestige Lux	✓	8 019	8 289	8 289
Alu Hybrid	✓	13 139	—	13 589

Wzór **FI09b**



Wzór **FI09c**



¹ Dopłata zgodnie z cennikiem. Rozmiar niedostępny dla linii Termo Prestige Lux.

² Pochwyty ALFA 60 ◁ 45° dostępny wyłącznie dla linii Termo Prestige Lux.

³ Ramki Black bez dopłaty.

⁴ Pochwyty ◁ 45° niedostępny dla linii Alu Hybrid Możliwość zamówienia drzwi z danej palety

WZÓR **F110a****Przeszklenia**

- Standard (przezroczysta)
- Mleczna
- Reflex Brąz
- Black (za dopłatą, s.134)
- P4 (za dopłatą, s.133)
- Lustro Weneckie (za dopłatą, s. 133)
- Reflex Grafit (za dopłatą, s.133)

Dostępne palety

- NATURAL DECOR
- CRYSTAL SKY COLOR
- TOP TRENDS COLOR
- RAL

Dostępne ramki
 BLACK³
 INOX
Wzór **F110b****Przeszklenia**

- Standard (przezroczysta)
- Mleczna
- Reflex Brąz
- Black (za dopłatą, s.134)
- P4 (za dopłatą, s.133)
- Lustro Weneckie (za dopłatą, s. 133)
- Reflex Grafit (za dopłatą, s.133)

Dostępne palety

- NATURAL DECOR
- CRYSTAL SKY COLOR
- TOP TRENDS COLOR
- RAL

Dostępne ramki
 BLACK³
 INOX

F110a	Pochwyty	Model	Wzrost
		ALFA 60 ² / 120	≤ 45 ⁵
		BETA 120	≤ 45 ⁵
		ALFA 150	≤ 45 ⁵
		BETA 150	≤ 45 ⁵
F110b	Pochwyty	Model	Wzrost
		ALFA 60 ² / 120 / 150	≤ 90° ≤ 45 ⁵
		BETA 120 / 150	≤ 90° ≤ 45 ⁵
		SLIM POCKET 45 / 180	
		TORO 180	≤ 90°
		DUO BLACK, STRIPE, SPACE, SLIM SPACE, POCKET	≤ 90°

Dostępne rozmiary (szerokość skrzydła)
 80N
 80
 90N
 90
 100N¹
 100¹
Opcjonalne dostępne wysokości
 Przewyższenia co 1 cm.

*2080 - 2400 dla linii Premium Termo

Dostawki i skrzydła bierne

Niedostępne dla drzwi z serii Future INOX.

Cennik

Podane ceny netto za kompletne drzwi

Typ drzwi	Przeszklenie	F110A	F110B
Premium	✓	5 429	5 429
Optimum	✓	6 109	6 109
Termo Prestige Lux	✓	7 619	7 619
Alu Hybrid	✓	12 479	12 479

¹ Dopłata zgodnie z cennikiem. Rozmiar niedostępny dla linii Termo Prestige Lux.² Pochwył ALFA 60 < 45° dostępny wyłącznie dla linii Termo Prestige Lux.³ Ramki Black bez dopłaty.⁴ Pochwył < 45° niedostępny dla linii Alu Hybrid Możliwość zamówienia drzwi z danej palety

WZÓR **FI11**



Przeszklenia

- Standard (przezroczysta)
- Mleczna
- Reflex Brąz
- Black (za dopłatą, s.134)
- P4 (za dopłatą, s.133)
- Lustro Weneckie (za dopłatą, s. 133)
- Reflex Grafit (za dopłatą, s.133)

Dostępne palety

- NATURAL DECOR
- CRYSTAL SKY COLOR
- TOP TRENDS COLOR
- RAL

Dostępne ramki

BLACK³ INOX

Pochwyty	ALFA 60 ² / 120 / 150	◁ 90° ▷ 45° ⁵
	BETA 120 / 150	◁ 90° ▷ 45° ⁵
	SLIM POCKET 180	
	TORO 180	◁ 90°
	DUO BLACK, STRIPE, SPACE, SLIM SPACE, POCKET 180	◁ 90°

Dostępne rozmiary (szerokość skrzydła)

80N 80 90N 90 100N¹ 100¹

Opcjonalne dostępne wysokości

2110 - 2400* Przewyższenia co 1 cm.

*2080 - 2400 dla linii Premium Termo

Dostawki i skrzydła bierne

Niedostępne dla drzwi z serii Future INOX.

Cennik Podane ceny netto za kompletne drzwi

Typ drzwi	Przeszklenie	FI11
Premium	✓	6 289
Optimum	✓	6 919
Termo Prestige Lux	✓	8 369
Alu Hybrid	✓	13 469

Cennik Podane ceny netto za kompletne drzwi

Typ drzwi	Przeszklenie	FI12
Premium	—	5 079*
		5 399**
Optimum	—	5 759*
		6 069**
Termo Prestige Lux	—	7 329*
		7 719**
Alu Hybrid	—	11 799*
		12 419**

* Dotyczy drzwi z jednym kolorem okleiny (obustronnie).

** Dotyczy drzwi z dwoma różnymi kolorami oklein (obustronnie).

WZÓR **FI12**



Przeszklenia

Niedostępne dla wybranego wzoru drzwi.

Dostępne palety

- NATURAL DECOR
- CRYSTAL SKY COLOR
- TOP TRENDS COLOR
- RAL

¹ Dopłata zgodnie z cennikiem. Rozmiar niedostępny dla linii Termo Prestige Lux.

² Pochwyty ALFA 60 < 45° dostępny wyłącznie dla linii Termo Prestige Lux.

³ Ramki Black bez dopłaty.

⁵ Pochwyty < 45° niedostępny dla linii Alu Hybrid Możliwość zamówienia drzwi z danej palety

WZÓR **F113**

Przeszklenia

Niedostępne dla wybranego wzoru drzwi.

Dostępne palety

- NATURAL DECOR
- CRYSTAL SKY COLOR
- TOP TRENDS COLOR
- RAL

Dostępne ramki

BLACK³

INOX

WZÓR **F114**

Przeszklenia

Niedostępne dla wybranego wzoru drzwi.

Dostępne palety

- NATURAL DECOR
- CRYSTAL SKY COLOR
- TOP TRENDS COLOR
- RAL

Dostępne ramki

BLACK³

INOX

Pochwyty	ALFA 60 ² / 120 / 150	◁ 90° ▷ 45° ⁵
	BETA 120 / 150	◁ 90° ▷ 45° ⁵
	TORO 180	◁ 90°
	STRIPE, DUO BLACK, SPACE, SLIM SPACE	◁ 90°
	SLIM POCKET 20, POCKET 20	◁ 90°

Dostępne rozmiary (szerokość skrzydła)

80N 80 90N 90 100N¹ 100¹

Opcjonalne dostępne wysokości

2110 - 2400*

Przewyższenia co 1 cm.

*2080 - 2400 dla linii Premium Termo

Dostawki i skrzydła bierne

Niedostępne dla drzwi z serii Future INOX.

Cennik

Podane ceny netto za kompletne drzwi

Typ drzwi	Przeszklenie	F113	F114
Premium	—	5 399	5 609
Optimum	—	6 069	6 289
Termo Prestige Lux	—	7 659	7 869
Alu Hybrid	—	12 309	12 509

¹ Dopłata zgodnie z cennikiem. Rozmiar niedostępny dla linii Termo Prestige Lux.

² Pochwyty ALFA 60 ◁ 45° dostępny wyłącznie dla linii Termo Prestige Lux.

³ Ramki Black bez dopłaty.

⁴ Pochwyty ◁ 45° niedostępny dla linii Alu Hybrid

Możliwość zamówienia drzwi z danej palety

WZÓR **F115**



Przeszklenia

- Standard (przezroczysta)
- Mleczna
- Reflex Brąz
- Black (za dopłatą, s.134)
- P4 (za dopłatą, s.133)
- Lustro Weneckie (za dopłatą, s. 133)
- Reflex Grafit (za dopłatą, s.133)

Dostępne palety

- NATURAL DECOR
- CRYSTAL SKY COLOR
- TOP TRENDS COLOR
- RAL

Dostępne ramki

BLACK³ INOX

Pochwyty	ALFA 60 ² / 120 / 150	◁ 90° ▷ 45° ⁵
	BETA 120 / 150	◁ 90° ▷ 45° ⁵
	SLIM POCKET 180	
	TORO 180	◁ 90°
	DUO BLACK, STRIPE, SPACE, SLIM SPACE, POCKET 180	◁ 90°

Dostępne rozmiary (szerokość skrzydła)

80N 80 90N 90 100N¹ 100¹

Opcjonalne dostępne wysokości

2110 - 2400* Przewyższenia co 1 cm.

*2080 - 2400 dla linii Premium Termo

Dostawki i skrzydła bierne

Niedostępne dla drzwi z serii Future INOX.

Cennik Podane ceny netto za kompletne drzwi

Typ drzwi	Przeszklenie	F115
Premium	✓	6 289
Optimum	✓	6 919
Termo Prestige Lux	✓	8 369
Alu Hybrid	✓	13 469

¹ Dopłata zgodnie z cennikiem. Rozmiar niedostępny dla linii Termo Prestige Lux.

² Pochwyty ALFA 60 < 45° dostępny wyłącznie dla linii Termo Prestige Lux.

³ Ramki Black bez dopłaty.

⁴ Pochwyty < 45° niedostępny dla linii Alu Hybrid

■ Możliwość zamówienia drzwi z danej palety



Drzwi z kolekcji wzorów 3D przykuwają uwagę i podkreślają nowoczesność domu

Ta niezwykła kolekcja drzwi oparta jest na trójwymiarowych wzorach nadających głębi i dynamiki. Wzory te powstają z połączenia dwóch warstw blachy ułożonej na całej powierzchni drzwi tworzących ciekawe efekty przestrzenne.

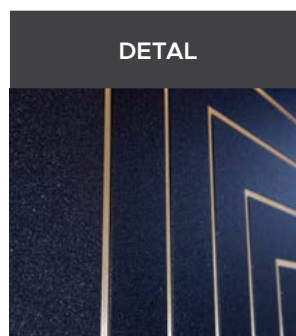
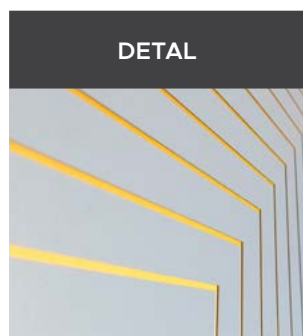

Efekt głębi wzoru jest spotęgowany i bardzo efektowny dzięki połączeniu kontrastowych kolorów z naszej bogatej palety kolorystycznej. Kolekcja wzorów 3D to drzwi o niebanalnym designie, który opiera się na najnowszych trendach architektonicznych, które zaskakują swoją oryginalnością.

WZÓR 3D01



WZÓR 3D02



Przeszklenia

Niedostępne dla wybranego wzoru drzwi.

Dostępne palety

- NATURAL DECOR
 CRYSTAL SKY COLOR
 TOP TRENDS COLOR
 RAL

Dodatkowe informacje

- w standardzie kolor wewnętrzny poszycia w kolorach **Natural Decor**

- za dopłatą pomalowanie wewnętrznego poszycia w kolorach **RAL i Top Trends Color** (+345,00), **Crystal Sky Color** (+480,00), **blacha anodowa** w kolorach srebrnym, złotym lub czarnym (+1250,00)

- brak możliwości podwyższenia

WZÓR 3D03



WZÓR 3D04



Przeszklenia

Niedostępne dla wybranego wzoru drzwi.

Dostępne palety

- NATURAL DECOR
 CRYSTAL SKY COLOR
 TOP TRENDS COLOR
 RAL

Dodatkowe informacje

- w standardzie kolor wewnętrzny poszycia w kolorach **Natural Decor**

- za dopłatą pomalowanie wewnętrznego poszycia w kolorach **RAL i Top Trends Color** (+345,00), **Crystal Sky Color** (+480,00), **blacha anodowa** w kolorach srebrnym, złotym lub czarnym (+1250,00)

- brak możliwości podwyższenia

Pochwyty	ALFA 60 ² / 120	◁ 90°
	BETA 120	◁ 90°
	STRIPE 48, SPACE, SLIM SPACE 120	◁ 90°

Dla wzoru 3D01 dostępny również pochwyty Toro

Dostępne rozmiary (szerokość skrzydła)

80N 80 90N 90 100N¹ 100¹

Cennik

Podane ceny netto za kompletne drzwi

Typ drzwi	Przeszklenie	3D01	3D02
Premium	—	6 999	6 999
Optimum	—	7 679	7 679
Termo Prestige Lux	—	9 319	9 319
Alu Hybrid	—	—	—

Pochwyty	ALFA 60 ² / 120 / 150	◁ 90° ◁ 45° ⁵
	BETA 120 / 150	◁ 90° ◁ 45° ⁵
	TORO 180	◁ 90°
	STRIPE 48, SPACE, SLIM SPACE 120, POCKET	◁ 90°

Dostępne rozmiary (szerokość skrzydła)

80N 80 90N 90 100N¹ 100¹

Cennik

Podane ceny netto za kompletne drzwi

Typ drzwi	Przeszklenie	3D03	3D04
Premium	—	6 999	6 999
Optimum	—	7 679	7 679
Termo Prestige Lux	—	9 319	9 319
Alu Hybrid	—	—	—

¹ Dopłata zgodnie z cennikiem. Rozmiar niedostępny dla linii Termo Prestige Lux.

² Pochwyty ALFA 60 ◁ 45° dostępny wyłącznie dla linii Termo Prestige Lux.

³ Ramki Black bez dopłaty.

⁴ Pochwyty ◁ 45° niedostępny dla linii Alu Hybrid Możliwość zamówienia drzwi z danej palety

POZNAJ

Wzory klasyczne



Wyjątkowa różnorodność klasycznych drzwi zewnętrznych WIKĘD daje praktycznie nieograniczone możliwości wyboru oraz ich personalizacji.

Dostawki nieotwierane, skrzydła bierne, drzwi skracane i przewyższone, różnorodne przeszklenia czy też możliwość instalacji inteligentnych rozwiązań. Każdy znajdzie opcję idealną dla siebie!

Drzwi klasyczne można podzielić na dwa typy: pierwszy z nich, zazwyczaj dotyczący niższej numeracji, świetnie sprawdzi się w klasycznym budownictwie, gdzie ceni się elegancję oraz ponadczasową stylistykę. Drugi z nich cechuje się prostotą kształtów, zazwyczaj możliwością wyboru ramek INOX oraz BLACK - są to drzwi dedykowane miłośnikom prostego, nowoczesnego i funkcjonalnego stylu.

WZÓR 50



Przeszklenia

- Standard (przezroczysta)
- Mleczna
- Reflex Brąz
- Skip Lustro*
- Skip Black 3D*
- Skip Black Lacobel*
- Black (za dopłatą, s.134)
- P4 (za dopłatą, s.133)
- Lustro Weneckie (za dopłatą, s. 133)
- Reflex Grafit (za dopłatą, s.133)

*Bazą każdego z przeszkleń jest do wyboru szyba: Mleczna, Standard (przezroczysta) lub Reflex Brąz.

Dostępne palety

- NATURAL DECOR
- CRYSTAL SKY COLOR
- TOP TRENDS COLOR
- RAL

Dostępne ramki

BLACK³ INOX

Dodatkowe informacje dla wzoru 40a

- Brak możliwości podwyższenia

Pochwyty	ALFA 60 ² / 120 / 150	◁ 90° ▷ 45° ⁵
	BETA 120 / 150	◁ 90° ▷ 45° ⁵
	TORO 180	◁ 90°
	SLIM SPACE, DUO BLACK, STRIPE, SPACE	◁ 90°

Dostępne rozmiary (szerokość skrzydła)

80N 80 90N 90 100N¹ 100¹

Dostawki i skrzydła bierne

DEDYKOWANE PEŁNA T7 P8 X5 PT4

OPCJONALNE X4 T11

Cennik

Podane ceny netto za kompletne drzwi

Typ drzwi	Przeszklenie	50
Premium	✓	4 379
Optimum	✓	5 159
Termo Prestige Lux	✓	6 909
Alu Hybrid	✓	—

WZÓR 49



Przeszklenia

Niedostępne dla wybranego wzoru drzwi.

Dostępne palety

- NATURAL DECOR
- CRYSTAL SKY COLOR
- TOP TRENDS COLOR
- RAL

Pochwyty	ALFA 60 ² / 120 / 150	◁ 90° ▷ 45° ⁵
	BETA 120 / 150	◁ 90° ▷ 45° ⁵
	TORO 180	◁ 90°
	SLIM SPACE	◁ 90°
	SPACE DECOR / SPACE LACOBEL / STRIPE / DUO BLACK	◁ 90°

Dostępne rozmiary (szerokość skrzydła)

80N 80 90N 90 100N¹ 100¹

Dostawki i skrzydła bierne

DEDYKOWANE PEŁNA

Cennik

Podane ceny netto za kompletne drzwi

Typ drzwi	Przeszklenie	49
Premium	—	2 679
Optimum	—	3 569
Termo Prestige Lux	—	5 279
Alu Hybrid	—	8 489

TECHNOLOGIA ALU: dopłata +380 zł netto⁴

¹ Dopłata zgodnie z cennikiem. Rozmiar niedostępny dla linii Termo Prestige Lux.

² Pochwyty ALFA 60 <45° dostępne wyłącznie dla linii Termo Prestige Lux.

³ Ramki Black bez dopłaty.

⁴ Technologia ALU stanowi opcjonalną możliwość wyprodukowania drzwi aluminiowych w danym wzorze drzwi klasycznych. Opcja możliwa wyłącznie dla drzwi z ościeżnicą Termo.

⁵ Pochwyty <45° niedostępny dla linii Alu Hybrid ■ Możliwość zamówienia drzwi z danej palety



WZÓR 48



Przeszklenia

- Standard (przezroczysta)
- Mleczna
- Reflex Brąz
- Skip Lustro*
- Skip Black 3D*
- Skip Black Lacobel*
- Black (za dopłatą, s.134)
- P4 (za dopłatą, s.133)
- Lustro Weneckie (za dopłatą, s. 133)
- Reflex Grafit (za dopłatą, s.133)

*Bazą każdego z przeszkleń jest do wyboru szyba: Mleczna, Standard (przezroczysta) lub Reflex Brąz.

Dostępne palety

- NATURAL DECOR
- CRYSTAL SKY COLOR
- TOP TRENDS COLOR
- RAL

Dostępne ramki

BLACK³ INOX

WZÓR 47



Przeszklenia

- Standard (przezroczysta)
- Mleczna
- Reflex Brąz
- Piaskowana
- Lacobel Black*
- Lacobel White*
- P4 (za dopłatą, s.133)
- Lustro Weneckie (za dopłatą, s. 133)
- Reflex Grafit (za dopłatą, s.133)

*Bazą każdego z przeszkleń jest do wyboru szyba: Mleczna, Standard (przezroczysta) lub Reflex Brąz.

Dostępne palety

- NATURAL DECOR
- CRYSTAL SKY COLOR
- TOP TRENDS COLOR
- RAL

Dostępne ramki

BLACK³ INOX

Pochwyty	ALFA 60 ² / 120 / 150	◁ 90° ▷ 45° ⁵
	BETA 120 / 150	◁ 90° ▷ 45° ⁵
	TORO 180	◁ 90°
	SLIM SPACE	◁ 90°
	SPACE DECOR / SPACE LACOBEL / STRIPE / DUO BLACK	◁ 90°

Dostępne rozmiary (szerokość skrzydła)

80N 80 90N 90 100N¹ 100¹

Dostawki i skrzydła bierne

DEDYKOWANE PEŁNA T10

Cennik

Podane ceny netto za kompletne drzwi

Typ drzwi	Przeszklenie	48
Premium	✓	4 379
Optimum	✓	5 159
Termo Prestige Lux	✓	6 909
Alu Hybrid	✓	11 329

TECHNOLOGIA ALU: dopłata +380 zł netto⁴

Pochwyty	ALFA 60 ² / 120 / 150	◁ 45° ⁵
	BETA 120 / 150	◁ 45° ⁵

Dla wzorów 47 i 47A w rozmiarach 90N, 90 oraz 100 dostępne dodatkowo pochwyty Alfa i Beta w opcji ◁ 90°, pochwyty Toro 180° ◁ 90°, pochwyty Slim Space, oraz Space Lacobel, pochwyty Duo Black oraz pochwyty Stripe.

Dostępne rozmiary (szerokość skrzydła)

80N 80 90N 90 100N¹ 100¹

Dostawki i skrzydła bierne

DEDYKOWANE PEŁNA

OPCJONALNE P5 X2 P8 X5

Cennik

Podane ceny netto za kompletne drzwi

Typ drzwi	Przeszklenie	47
Premium	✓	5 509
Optimum	✓	6 249
Termo Prestige Lux	✓	7 969
Alu Hybrid	✓	13 069

TECHNOLOGIA ALU: dopłata +380 zł netto⁴

¹ Dopłata zgodnie z cennikiem. Rozmiar niedostępny dla linii Termo Prestige Lux.

² Pochwyty ALFA 60 ◁ 45° dostępny wyłącznie dla linii Termo Prestige Lux.

³ Ramki Black bez dopłaty.

⁴ Technologia ALU stanowi opcjonalną możliwość wyprodukowania drzwi aluminiowych w danym wzorze drzwi klasycznych. Opcja możliwa wyłącznie dla drzwi z ościeżnicą Termo.

⁵ Pochwyty ◁ 45° niedostępny dla linii Alu Hybrid Możliwość zamówienia drzwi z danej palety

WZÓR 45



Przeszklenia

Niedostępne dla wybranego wzoru drzwi.

Dostępne palety

- NATURAL DECOR
- CRYSTAL SKY COLOR
- TOP TRENDS COLOR
- RAL

Dostępne ramki

BLACK³ INOX

Pochwyty	ALFA 60 ² / 120 / 150	◁ 90° ▷ 45° ⁵
	BETA 120 / 150	◁ 90° ▷ 45° ⁵
	TORO 180	◁ 90°
	SLIM SPACE	◁ 90°
	SPACE DECOR / SPACE LACOBEL / STRIPE / DUO BLACK	◁ 90°

Dostępne rozmiary (szerokość skrzydła)

80N 80 90N 90 100N¹ 100¹

Dostawki i skrzydła bierne

DEDYKOWANE PEŁNA

Cennik

Podane ceny netto za kompletne drzwi

Typ drzwi	INOX	45
Premium	Zewnątrz	3 359
	Obustronne	3 679
Optimum	Zewnątrz	4 239
	Obustronne	4 559
Termo Prestige Lux	Zewnątrz	6 209
	Obustronne	6 539
Alu Hybrid	Zewnątrz	9 989
	Obustronne	10 519

TECHNOLOGIA ALU: dopłata +380 zł netto⁴

WZÓR 44



WZÓR 44a



Przeszklenia

Niedostępne dla wybranego wzoru drzwi.

Dostępne palety

- NATURAL DECOR
- CRYSTAL SKY COLOR
- TOP TRENDS COLOR
- RAL

Dostępne ramki

BLACK³ INOX

Pochwyty	ALFA 60 ² / 120 / 150	◁ 45° ⁵
	BETA 120 / 150	◁ 45° ⁵

Dla wzoru 44A dostępne dodatkowo pochwyty Alfa i Beta w opcji ◁ 90°, pochwyty Slim Space, Stripe, Duo Black, Space, pochwyty Toro 180° ◁ 90°.

Dostępne rozmiary (szerokość skrzydła)

80N 80 90N 90 100N¹ 100¹

Dostawki i skrzydła bierne

DEDYKOWANE PEŁNA T8

OPCJONALNE P2 PT1 X2

Cennik

Podane ceny netto za kompletne drzwi

Typ drzwi	INOX	44	44A
Premium	Zewnątrz	3 359	3 359
	Obustronne	3 679	3 679
Optimum	Zewnątrz	4 239	4 239
	Obustronne	4 559	4 559
Termo Prestige Lux	Zewnątrz	6 209	6 209
	Obustronne	6 539	6 539
Alu Hybrid	Zewnątrz	9 989	9 989
	Obustronne	10 519	10 519

TECHNOLOGIA ALU: dopłata +380 zł netto⁴

¹ Dopłata zgodnie z cennikiem. Rozmiar niedostępny dla linii Termo Prestige Lux.

² Pochwyty ALFA 60 ◁ 45° dostępny wyłącznie dla linii Termo Prestige Lux.

³ Ramki Black bez dopłaty.

⁴ Technologia ALU stanowi opcjonalną możliwość wyprodukowania drzwi aluminiowych w danym wzorze drzwi klasycznych. Opcja możliwa wyłącznie dla drzwi z ościeżnicą Termo.

⁵ Pochwyty ◁ 45° niedostępny dla linii Alu Hybrid Możliwość zamówienia drzwi z danej palety

WZÓR 44b



WZÓR 44c



Przeszklenia

Niedostępne dla wybranego wzoru drzwi.

Dostępne palety

- NATURAL DECOR
- CRYSTAL SKY COLOR
- TOP TRENDS COLOR
- RAL

Dostępne ramki

BLACK³ INOX

WZÓR 43



WZÓR 43a



Przeszklenia

Niedostępne dla wybranego wzoru drzwi.

Dostępne palety

- NATURAL DECOR
- CRYSTAL SKY COLOR
- TOP TRENDS COLOR
- RAL

Pochwyty

ALFA 60² / 120 / 150

45°

BETA 120 / 150

45°

Dla wzoru 44C dostępne dodatkowo pochwyty Alfa i Beta w opcji 90°, pochwyty Slim Space, Stripe, Duo Black, Space, pochwyty Toro 180° 90°.

Dostępne rozmiary (szerokość skrzydła)

80N 80 90N 90 100N¹ 100¹

Dostawki i skrzydła bierne

DEDYKOWANE PEŁNA T8

OPCJONALNE P2 PT1 X2

Cennik

Podane ceny netto za kompletne drzwi

Typ drzwi	INOX	44B	44C
Premium	Zewnątrz	3 359	3 359
	Obustronne	3 679	3 679
Optimum	Zewnątrz	4 239	4 239
	Obustronne	4 559	4 559
Termo Prestige Lux	Zewnątrz	6 209	6 209
	Obustronne	6 539	6 539
Alu Hybrid	Zewnątrz	9 989	9 989
	Obustronne	10 519	10 519

TECHNOLOGIA ALU: dopłata +380 zł netto⁴

Pochwyty

ALFA 60² / 120 / 150

90° 45°

BETA 120 / 150

90° 45°

TORO 180

90°

SPACE, STRIPE,
DUO BLACK, SLIM SPACE

90°

Dostępne rozmiary (szerokość skrzydła)

80N 80 90N 90 100N¹ 100¹

Dostawki i skrzydła bierne

DEDYKOWANE PEŁNA T10

OPCJONALNE P2

Cennik

Podane ceny netto za kompletne drzwi

Typ drzwi	Przeszklenie	43	43a
Premium	—	2 679	2 679
Optimum	—	3 569	3 569
Termo Prestige Lux	—	5 279	5 279
Alu Hybrid	—	8 489	8 489

TECHNOLOGIA ALU: dopłata +380 zł netto⁴

¹ Dopłata zgodnie z cennikiem. Rozmiar niedostępny dla linii Termo Prestige Lux.

² Pochwyty ALFA 60 45° dostępny wyłącznie dla linii Termo Prestige Lux.

³ Ramki Black bez dopłaty.

⁴ Technologia ALU stanowi opcjonalną możliwość wyprodukowania drzwi aluminiowych w danym wzorze drzwi klasycznych. Opcja możliwa wyłącznie dla drzwi z ościeżnicą Termo.

⁵ Pochwyty 45° niedostępny dla linii Alu Hybrid Możliwość zamówienia drzwi z danej palety

WZÓR 43b



Przeszklenia

Niedostępne dla wybranego wzoru drzwi.

Dostępne palety

- NATURAL DECOR
- CRYSTAL SKY COLOR
- TOP TRENDS COLOR
- RAL

Pochwyty	ALFA 60 ² / 120 / 150	◁ 90° ▷ 45° ⁵
	BETA 120 / 150	◁ 90° ▷ 45° ⁵
	TORO 180	◁ 90°
	SLIM SPACE	◁ 90°
	SPACE DECOR / SPACE LACOBEL / STRIPE / DUO BLACK	◁ 90°

Dostępne rozmiary (szerokość skrzydła)

80N 80 90N 90 100N¹ 100¹

Dostawki i skrzydła bierne

DEDYKOWANE PEŁNA

Cennik Podane ceny netto za kompletne drzwi

Typ drzwi	Przeszklenie	43b
Premium	—	2 679
Optimum	—	3 569
Termo Prestige Lux	—	5 279
Alu Hybrid	—	8 489

TECHNOLOGIA ALU: dopłata +380 zł netto⁴

WZÓR 43c



Przeszklenia

Niedostępne dla wybranego wzoru drzwi.

Dostępne palety

- NATURAL DECOR
- CRYSTAL SKY COLOR
- TOP TRENDS COLOR
- RAL

Pochwyty	ALFA 60 ² / 120 / 150	◁ 90° ▷ 45° ⁵
	BETA 120 / 150	◁ 90° ▷ 45° ⁵
	TORO 180	◁ 90°
	SLIM SPACE	◁ 90°
	SPACE DECOR / SPACE LACOBEL / STRIPE / DUO BLACK	◁ 90°

Dostępne rozmiary (szerokość skrzydła)

80N 80 90N 90 100N¹ 100¹

Dostawki i skrzydła bierne

DEDYKOWANE PEŁNA T10

OPCJONALNE P2 PT1 X2

Cennik Podane ceny netto za kompletne drzwi

Typ drzwi	INOX	43c
Premium	—	2 679
Optimum	—	3 569
Termo Prestige Lux	—	5 279
Alu Hybrid	—	8 489

TECHNOLOGIA ALU: dopłata +380 zł netto⁴

¹ Dopłata zgodnie z cennikiem. Rozmiar niedostępny dla linii Termo Prestige Lux.

² Pochwyt ALFA 60 ◁ 45° dostępny wyłącznie dla linii Termo Prestige Lux.

³ Ramki Black bez dopłaty.

⁴ Technologia ALU stanowi opcjonalną możliwość wyprodukowania drzwi aluminiowych w danym wzorze drzwi klasycznych. Opcja możliwa wyłącznie dla drzwi z ościeżnicą Termo.

⁵ Pochwyt ◁ 45° niedostępny dla linii Alu Hybrid Możliwość zamówienia drzwi z danej palety



WZÓR 42



Przeszklenia

- Standard (przezroczysta)
- Mleczna
- Reflex Brąz
- Piaskowana
- P4 (za dopłatą, s.133)
- Lustro Weneckie (za dopłatą, s. 133)
- Reflex Grafit (za dopłatą, s.133)
- Dark Grey (tylko w Premium plus⁺)

Dostępne palety

- NATURAL DECOR
- CRYSTAL SKY COLOR
- TOP TRENDS COLOR
- RAL

Dodatkowe informacje dla wzoru 40a

- Ramka PVC niedostępna w kolorze Czarny Mat i Woodec Dąb Turner usojenie poziome

Pochwyty	ALFA 60 ² / 120 / 150	◁ 90° ▷ 45° ⁵
	BETA 120 / 150	◁ 90° ▷ 45° ⁵
	TORO 180	◁ 90°
	SLIM SPACE, DUO BLACK, STRIPE, SPACE	◁ 90°

Dostępne rozmiary (szerokość skrzydła)

80N 80 90N 90 100N¹ 100¹

Dostawki i skrzydła bierne

DEDYKOWANE PEŁNA T8 P2

Cennik

Podane ceny netto za kompletne drzwi

Typ drzwi	Przeszklenie	42
Premium	—	2 679
	✓	3 759
Premium plus ⁺	—	—
	✓	Sprawdź cenę w programie iQuote
Optimum	—	3 569
	✓	4 529
Termo Prestige Lux	—	5 279
	✓	6 419

TECHNOLOGIA ALU: dopłata +380 zł netto⁴

WZÓR 41



WZÓR 41a



WZÓR 41b



Przeszklenia

Niedostępne dla wybranego wzoru drzwi.

Dostępne palety

- NATURAL DECOR
- CRYSTAL SKY COLOR
- TOP TRENDS COLOR
- RAL

Dostępne ramki

BLACK³ INOX

Pochwyty	ALFA 60 ² / 120 / 150	◁ 90° ▷ 45° ⁵
	BETA 120 / 150	◁ 90° ▷ 45° ⁵
	TORO 180	◁ 90°
	SLIM SPACE, DUO BLACK, STRIPE, SPACE	◁ 90°

Dostępne rozmiary (szerokość skrzydła)

80N 80 90N 90 100N¹ 100¹

Dostawki i skrzydła bierne

DEDYKOWANE PEŁNA T3 PT3
OPCJONALNE P5 P6 P7 P8 X3
X4 X5 X6

Cennik

Podane ceny netto za kompletne drzwi

Typ drzwi	INOX	41	41A	41B
Premium	Zewnątrz	3 229	3 229	3 229
	Obustronnie	3 539	3 539	3 539
Optimum	Zewnątrz	4 119	4 119	4 119
	Obustronnie	4 449	4 449	4 449
Termo Prestige Lux	Zewnątrz	6 089	6 089	6 089
	Obustronnie	6 349	6 349	6 349
Alu Hybrid	Zewnątrz	9 799	9 799	9 799
	Obustronnie	10 209	10 209	10 209

TECHNOLOGIA ALU: dopłata +380 zł netto⁴

¹ Dopłata zgodnie z cennikiem. Rozmiar niedostępny dla linii Termo Prestige Lux.

² Pochwyty ALFA 60 ◁ 45° dostępny wyłącznie dla linii Termo Prestige Lux.

³ Ramki Black bez dopłaty.

⁴ Technologia ALU stanowi opcjonalną możliwość wyprodukowania drzwi aluminiowych w danym wzorze drzwi klasycznych. Opcja możliwa wyłącznie dla drzwi z ościeżnicą Termo.

⁵ Pochwyty ◁ 45° niedostępny dla linii Alu Hybrid Możliwość zamówienia drzwi z danej palety

WZÓR 40



WZÓR 40a



Przeszklenia

Niedostępne dla wybranego wzoru drzwi.

Dostępne palety

- NATURAL DECOR
- CRYSTAL SKY COLOR
- TOP TRENDS COLOR
- RAL

Dostępne ramki

- BLACK³
- INOX

Dodatkowe informacje dla wzoru 40a

- przy wyborze aplikacji jednostronnej od wewnątrz tłoczenia będą przechodzić przez całe skrzydło

Pochwyty	ALFA 60 ² / 120 / 150	◁ 90° ▷ 45° ⁵
	BETA 120 / 150	◁ 90° ▷ 45° ⁵
	TORO 180	◁ 90°
	OMEGA 150	◁ 90°
	SLIM SPACE, DUO BLACK, STRIPE, SPACE	◁ 90°

Dostępne rozmiary (szerokość skrzydła)

- 80N
- 80
- 90N
- 90
- 100N¹
- 100¹

Dostawki i skrzydła bierne

DEDYKOWANE	PEŁNA	T3	PT3		
OPCJONALNE	P5	P6	P7	P8	X3
	X4	X5	X6		

Cennik

Podane ceny netto za kompletne drzwi

Typ drzwi		INOX	40	40A
Premium	Zewnątrz		3 229	3 229
	Obustronne		3 539	3 539
Optimum	Zewnątrz		4 119	4 119
	Obustronne		4 449	4 449
Termo Prestige Lux	Zewnątrz		6 089	6 089
	Obustronne		6 349	6 349
Alu Hybrid	Zewnątrz		9 799	9 799
	Obustronne		10 209	10 209

TECHNOLOGIA ALU: dopłata +380 zł netto⁴

WZÓR 39

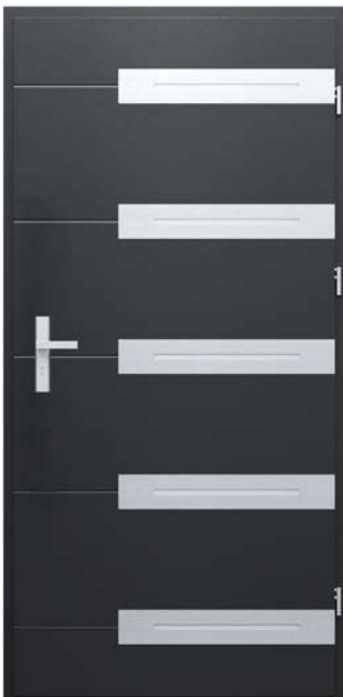

WZÓR 39a



WZÓR 39b



Przeszklenia

- Standard (przezroczysta)
- Mleczna
- Reflex Brąz
- P4 (za dopłatą, s.133)
- Lustro Weneckie (za dopłatą, s. 133)
- Reflex Grafit (za dopłatą, s.133)

Dostępne palety

- NATURAL DECOR
- CRYSTAL SKY COLOR
- TOP TRENDS COLOR
- RAL

Dostępne ramki

- BLACK³
- INOX

Pochwyty	ALFA 60 ² / 120 / 150	◁ 90° ▷ 45° ⁵
	BETA 120 / 150	◁ 90° ▷ 45° ⁵
	TORO 180	◁ 90°
	SLIM SPACE, DUO BLACK, STRIPE, SPACE	◁ 90°

Dostępne rozmiary (szerokość skrzydła)

- 80N
- 80
- 90N
- 90
- 100N¹
- 100¹

Dostawki i skrzydła bierne

DEDYKOWANE	PEŁNA	T3			
OPCJONALNE	P5	P6	P7	P8	PT3
	X3	X4	X5	X6	

Cennik

Podane ceny netto za kompletne drzwi

Typ drzwi	Przeszklenie	39	39A	39B
Premium	✓	4 079	4 079	4 079
Optimum	✓	4 869	4 869	4 869
Termo Prestige Lux	✓	6 779	6 779	6 779
Alu Hybrid	✓	11 109	11 109	11 109

TECHNOLOGIA ALU: dopłata +380 zł netto⁴

¹ Dopłata zgodnie z cennikiem. Rozmiar niedostępny dla linii Termo Prestige Lux.

² Pochwyłt ALFA 60 < 45° dostępny wyłącznie dla linii Termo Prestige Lux.

³ Ramki Black bez dopłaty.

⁴ Technologia ALU stanowi opcjonalną możliwość wyprodukowania drzwi aluminiowych w danym wzorze drzwi klasycznych. Opcja możliwa wyłącznie dla drzwi z ościeżnicą Termo.

⁵ Pochwyłt < 45° niedostępny dla linii Alu Hybrid Możliwość zamówienia drzwi z danej palety

WZÓR 38

Dostępne ramki
BLACK³
INOX
WZÓR 38a

Przeszklenia

- Standard (przezroczysta)
- Mleczna
- Reflex Brąz
- Piaskowana
- P4 (za dopłatą, s.133)
- Lustro Weneckie (za dopłatą, s. 133)
- Reflex Grafit (za dopłatą, s.133)

Dostępne palety

- NATURAL DECOR
- CRYSTAL SKY COLOR
- TOP TRENDS COLOR
- RAL

WZÓR 37

Dostępne ramki
BLACK³
INOX
WZÓR 37a

Przeszklenia

- Standard (przezroczysta)
- Mleczna
- Reflex Brąz
- Piaskowana
- P4 (za dopłatą, s.133)
- Lustro Weneckie (za dopłatą, s. 133)
- Reflex Grafit (za dopłatą, s.133)

Dostępne palety

- NATURAL DECOR
- CRYSTAL SKY COLOR
- TOP TRENDS COLOR
- RAL

Pochwyty	ALFA 60 ² / 120 / 150	◁ 90° ▷ 45° ⁵
	BETA 120 / 150	◁ 90° ▷ 45° ⁵
	TORO 180	◁ 90°
	OMEGA 150	◁ 90°
	SLIM SPACE, DUO BLACK, STRIPE, SPACE	◁ 90°

Dostępne rozmiary (szerokość skrzydła)

 80N 80 90N 90 100N¹ 100¹
Dostawki i skrzydła bierne

DEDYKOWANE PEŁNA T7 P8 X5 PT4

OPCJONALNE X4

Cennik

Podane ceny netto za kompletne drzwi

Typ drzwi	Przeszklenie	38	38A
Premium	✓	3 919	3 919
Optimum	✓	4 719	4 719
Termo Prestige Lux	✓	6 469	6 469
Alu Hybrid	✓	10 609	10 609

 TECHNOLOGIA ALU: dopłata +380 zł netto⁴

Pochwyty	ALFA 60 ² / 120 / 150	◁ 90° ▷ 45° ⁵
	BETA 120 / 150	◁ 90° ▷ 45° ⁵
	TORO 180	◁ 90°
	SLIM SPACE, DUO BLACK, STRIPE, SPACE	◁ 90°

Dostępne rozmiary (szerokość skrzydła)

 80N 80 90N 90 100N¹ 100¹
Dostawki i skrzydła bierne

DEDYKOWANE PEŁNA T7 P8 X5 PT4

OPCJONALNE X4

Cennik

Podane ceny netto za kompletne drzwi

Typ drzwi	Przeszklenie	37	37A
Premium	✓	3 919	3 919
Optimum	✓	4 719	4 719
Termo Prestige Lux	✓	6 469	6 469
Alu Hybrid	✓	10 609	10 609

 TECHNOLOGIA ALU: dopłata +380 zł netto⁴
¹ Dopłata zgodnie z cennikiem. Rozmiar niedostępny dla linii Termo Prestige Lux.

² Pochwyt ALFA 60 < 45° dostępny wyłącznie dla linii Termo Prestige Lux.

³ Ramki Black bez dopłaty.

⁴ Technologia ALU stanowi opcjonalną możliwość wyprodukowania drzwi aluminiowych w danym wzorze drzwi klasycznych. Opcja możliwa wyłącznie dla drzwi z ościeżnicą Termo.

⁵ Pochwyt < 45° niedostępny dla linii Alu Hybrid ■ Możliwość zamówienia drzwi z danej palety

WZÓR 36



Przeszklenia

- Standard (przezroczysta)
- Mleczna
- Reflex Brąz
- Piaskowana
- P4 (za dopłatą, s.133)
- Lustro Weneckie (za dopłatą, s. 133)
- Reflex Grafit (za dopłatą, s.133)

Dostępne palety

- NATURAL DECOR
- CRYSTAL SKY COLOR
- TOP TRENDS COLOR
- RAL

Dostępne ramki

- BLACK³
- INOX

Pochwyty	ALFA 60 ² / 120 / 150	◁ 45° ⁵
	BETA 120 / 150	◁ 45° ⁵
	OMEGA 150	◁ 90°

Dostępne rozmiary (szerokość skrzydła)

- 80
- 90N
- 90
- 100N¹
- 100¹

Dostawki i skrzydła bierne

- DEDYKOWANE PEŁNA X5
- OPCJONALNE P5 X2 X4

Cennik Podane ceny netto za kompletne drzwi

Typ drzwi	Przeszklenie	36
Premium	✓	3 919
Optimum	✓	4 719
Termo Prestige Lux	✓	6 469
Alu Hybrid	✓	10 609

TECHNOLOGIA ALU: dopłata +380 zł netto⁴

WZÓR 34



Przeszklenia

- Diament
- Reflex Brąz
- P4 (za dopłatą, s.133)
- Lustro Weneckie (za dopłatą, s. 133)
- Reflex Grafit (za dopłatą, s.133)

Dostępne palety

- NATURAL DECOR
- CRYSTAL SKY COLOR
- TOP TRENDS COLOR
- RAL

Dodatkowe informacje

- drzwi bez przeszklenia w miejscu szybki mają przetłoczenie
- kolor szprosu w przeszkleniu Diament zależy od koloru okucia
- ramka PVC niedostępna w kolorach: Antracyt Gładki, Srebrno Szary, Woodec Dąb Toffee, Woodec Dąb Turner, Antracyt Jedwabny, Czarny Mat i Biały Mat

Pochwyty	ALFA 60 ² / 120 / 150	◁ 45° ⁵
	BETA 120 / 150	◁ 45° ⁵

Dostępne rozmiary (szerokość skrzydła)

- 80*
- 90N
- 90
- 100N¹
- 100¹

* Dla rozmiaru 80 drzwi dostępne bez przeszkleń.

Dostawki i skrzydła bierne

- DEDYKOWANE PEŁNA T4 T5
- OPCJONALNE P1 P2 P3

Cennik Podane ceny netto za kompletne drzwi

Typ drzwi	Przeszklenie	34
Premium	—	2 679
Premium	✓	3 919
Optimum	—	3 569
Optimum	✓	4 719
Termo Prestige Lux	—	5 279
Termo Prestige Lux	✓	6 469

¹ Dopłata zgodnie z cennikiem. Rozmiar niedostępny dla linii Termo Prestige Lux.

² Pochwyt ALFA 60 ◁ 45° dostępny wyłącznie dla linii Termo Prestige Lux.

³ Ramki Black bez dopłaty.

⁴ Technologia ALU stanowi opcjonalną możliwość wyprodukowania drzwi aluminiowych w danym wzorze drzwi klasycznych. Opcja możliwa wyłącznie dla drzwi z ościeżnicą Termo.

⁵ Pochwyt ◁ 45° niedostępny dla linii Alu Hybrid Możliwość zamówienia drzwi z danej palety



WZÓR 32



WZÓR 32a



WZÓR 32b



Przeszklenia

Niedostępne dla wybranego wzoru drzwi.

Dostępne palety

- NATURAL DECOR
- CRYSTAL SKY COLOR
- TOP TRENDS COLOR
- RAL

Dostępne ramki

BLACK³ INOX

WZÓR 31



WZÓR 31a



Przeszklenia

- Fala Reflex
- Reflex Brąz
- Piaskowana
- P4 (za dopłatą, s.133)
- Lustro Weneckie (za dopłatą, s. 133)
- Reflex Grafit (za dopłatą, s.133)

Dostępne palety

- NATURAL DECOR
- CRYSTAL SKY COLOR
- TOP TRENDS COLOR
- RAL

Dostępne ramki

BLACK³ INOX

Pochwyty	ALFA 60 ² / 120 / 150	◁ 45° ⁵
	BETA 120 / 150	◁ 45° ⁵

Dla wzorów 32 i 32 B dostępne dodatkowo pochwyty Alfa i Beta w opcji ◁ 90°, pochwyty Slim Space, Duo Black, Stripe oraz Space, pochwyty Toro 180° ◁ 90° oraz pochwyty Slim Pocket i Pocket.

Dostępne rozmiary (szerokość skrzydła)

80N 80 90N 90 100N¹ 100¹

Dostawki i skrzydła bierne

DEDYKOWANE	PEŁNA	X4			
OPCJONALNE	P5	P6	P7	P8	X2
	X3	X5	X6		

Cennik

Podane ceny netto za kompletne drzwi

Typ drzwi	INOX	32	32A	32B
Premium	Zewnętrz	3 229	3 229	3 229
	Obustronne	3 539	3 539	3 539
Optimum	Zewnętrz	4 119	4 119	4 119
	Obustronne	4 449	4 449	4 449
Termo Prestige Lux	Zewnętrz	6 089	6 089	6 089
	Obustronne	6 359	6 359	6 359
Alu Hybrid	Zewnętrz	9 799	9 799	9 799
	Obustronne	10 229	10 229	10 229

TECHNOLOGIA ALU: dopłata +380 zł netto⁴

Pochwyty	ALFA 60 ² / 120 / 150	◁ 90° ◁ 45° ⁵
	BETA 120 / 150	◁ 90° ◁ 45° ⁵
	GAMMA 150	◁ 90°
	TORO 180	◁ 90°
	SLIM SPACE, DUO BLACK, STRIPE, SPACE	◁ 90°

Dostępne rozmiary (szerokość skrzydła)

80N 80 90N 90 100N¹ 100¹

Dostawki i skrzydła bierne

DEDYKOWANE	PEŁNA	T6*	PT2*	* Niedostępne dla wzoru 31.	
OPCJONALNE	P5	P6	P7	P8	X2
	X3	X4	X5	X6	

Cennik

Podane ceny netto za kompletne drzwi

Typ drzwi	Przeszklenie	31	31A
Premium	✓	4 079	4 079
Optimum	✓	4 869	4 869
Termo Prestige Lux	✓	6 769	6 769
Alu Hybrid	✓	11 089	11 089

TECHNOLOGIA ALU: dopłata +380 zł netto⁴

¹ Dopłata zgodnie z cennikiem. Rozmiar niedostępny dla linii Termo Prestige Lux.

² Pochwyty ALFA 60 ◁ 45° dostępny wyłącznie dla linii Termo Prestige Lux.

³ Ramki Black bez dopłaty.

⁴ Technologia ALU stanowi opcjonalną możliwość wyprodukowania drzwi aluminiowych w danym wzorze drzwi klasycznych. Opcja możliwa wyłącznie dla drzwi z ościeżnicą Termo.

⁵ Pochwyty ◁ 45° niedostępny dla linii Alu Hybrid Możliwość zamówienia drzwi z danej palety

WZÓR 30



Dodatkowe informacje

- brak możliwości zastosowania samozamykacza nawierzchniowego

WZÓR 30a



WZÓR 30b



Przeszklenia

- Standard (przezroczysta)
- Mleczna
- Reflex Brąz
- Piaskowana
- Black (za dopłatą, s.134)
- P4 (za dopłatą, s.133)
- Lustro Weneckie (za dopłatą, s. 133)
- Reflex Grafit (za dopłatą, s.133)

Dostępne palety

- NATURAL DECOR
- CRYSTAL SKY COLOR
- TOP TRENDS COLOR
- RAL

Dostępne ramki

- BLACK³
- INOX

WZÓR 29a



Przeszklenia

- Standard (przezroczysta)
- Mleczna
- Reflex Brąz
- Piaskowana
- P4 (za dopłatą, s.133)
- Lustro Weneckie (za dopłatą, s. 133)
- Reflex Grafit (za dopłatą, s.133)

Dostępne palety

- NATURAL DECOR
- CRYSTAL SKY COLOR
- TOP TRENDS COLOR
- RAL

Dodatkowe informacje

- ramka PVC niedostępna w kolorach: Czarny Mat i Wood-dec Dąb Turner Usłojenie Poziome

Pochwyty	ALFA 60 ² / 120 / 150	∠ 45 ⁵
	BETA 120 / 150	∠ 45 ⁵

Dla wzoru 30 i 30B dostępne dodatkowo pochwyty Alfa i Beta w opcji ∠ 90°, pochwyty Slim Space, pochwyty Toro 180² ∠ 90° oraz pochwyty wpuszczane Slim Pocket i Pocket (rozmiar 20 jest niedostępny dla rozmiaru drzwi 80N), pochwyty Space, pochwyty Duo Black oraz pochwyty Stripe.

Dostępne rozmiary (szerokość skrzydła)

- 80N
- 80
- 90N
- 90
- 100N¹
- 100¹

Dostawki i skrzydła bierne

- DEDYKOWANE
- PEŁNA
- P8
- X5
- PT1*
- T8*

PT5* * Dotyczy wzoru 30B.

OPCJONALNE X4 * Dotyczy wzoru 30B.

Cennik Podane ceny netto za kompletne drzwi

Typ drzwi	Przeszklenie	30	30A	30B
Premium	✓	3 919	3 919	3 919
Optimum	✓	4 719	4 719	4 719
Termo Prestige Lux	✓	6 469	6 469	6 469
Alu Hybrid	✓	10 609	10 609	10 609

TECHNOLOGIA ALU: dopłata +380 zł netto⁴

Pochwyty	ALFA 60 ² / 120 / 150	∠ 90° ∠ 45 ⁵
	BETA 120 / 150	∠ 90° ∠ 45 ⁵
	TORO 180	∠ 90°
	SLIM SPACE, DUO BLACK, STRIPE, SPACE	∠ 90°

Dostępne rozmiary (szerokość skrzydła)

- 80N
- 80
- 90N
- 90
- 100N¹
- 100¹

Dostawki i skrzydła bierne

- DEDYKOWANE
- PEŁNA
- P2

Cennik Podane ceny netto za kompletne drzwi

Typ drzwi	Przeszklenie	29A
Premium	✓	3 719
Optimum	✓	4 529
Termo Prestige Lux	✓	6 429
Alu Hybrid	✓	—

¹ Dopłata zgodnie z cennikiem. Rozmiar niedostępny dla linii Termo Prestige Lux.

² Pochwyty ALFA 60 ∠ 45° dostępny wyłącznie dla linii Termo Prestige Lux.

³ Ramki Black bez dopłaty.

⁴ Technologia ALU stanowi opcjonalną możliwość wyprodukowania drzwi aluminiowych w danym wzorze drzwi klasycznych. Opcja możliwa wyłącznie dla drzwi z ościeżnicą Termo.

⁵ Pochwyty ∠ 45° niedostępny dla linii Alu Hybrid Możliwość zamówienia drzwi z danej palety



WZÓR 27



WZÓR 28



Przeszklenia

Niedostępne dla wybranego wzoru drzwi.

Dostępne palety

- NATURAL DECOR
- CRYSTAL SKY COLOR
- TOP TRENDS COLOR
- RAL

WZÓR 26



Dostępne ramki

BLACK³

INOX

WZÓR 26a



WZÓR 26b



Przeszklenia

- Standard (przezroczysta)
- Mleczna
- Reflex Brąz
- Piaskowana
- P4 (za dopłatą, s.133)
- Lustro Weneckie (za dopłatą, s. 133)
- Reflex Grafit (za dopłatą, s.133)

Dostępne palety

- NATURAL DECOR
- CRYSTAL SKY COLOR
- TOP TRENDS COLOR
- RAL

Pochwyty

ALFA 60² / 120 / 150

◁ 45°*

BETA 120 / 150

◁ 45°*

Dostępne rozmiary (szerokość skrzydła)

80N 80 90N 90 100N¹ 100¹

Dostawki i skrzydła bierne

DEDYKOWANE PEŁNA T5

OPCJONALNE P1* P2 P3* *Nie dotyczy wzoru 27.

Cennik

Podane ceny netto za kompletne drzwi

Typ drzwi	Przeszklenie	27	28
Premium	—	2 679	2 679
Optimum	—	3 569	3 569
Termo Prestige Lux	—	5 279	5 279
Alu Hybrid	—	8 489	8 489

TECHNOLOGIA ALU: dopłata +380 zł netto⁴

Pochwyty

ALFA 60² / 120 / 150

◁ 45°*

BETA 120 / 150

◁ 45°*

Dla wzorów 26 A i 26 B dostępne dodatkowo pochwyty Alfa i Beta w opcji ◁ 90°, pochwyty Toro 180° ◁ 90°, pochwyty Slim Space, Space, Stripe, Duo Black oraz pochwyty Pocket, wpuszczane Slim Pocket.

Dostępne rozmiary (szerokość skrzydła)

80N 80 90N 90 100N¹ 100¹

Dostawki i skrzydła bierne

DEDYKOWANE PEŁNA P6 P7 X3

T3 PT3

OPCJONALNE X4

Cennik

Podane ceny netto za kompletne drzwi

Typ drzwi	Przeszklenie	26	26A	26B
Premium	✓	3 919	3 919	3 919
Optimum	✓	4 719	4 719	4 719
Termo Prestige Lux	✓	6 469	6 469	6 469
Alu Hybrid	✓	10 609	10 609	10 609

TECHNOLOGIA ALU: dopłata +380 zł netto⁴

¹ Dopłata zgodnie z cennikiem. Rozmiar niedostępny dla linii Termo Prestige Lux.

² Pochwyty ALFA 60 ◁ 45° dostępny wyłącznie dla linii Termo Prestige Lux.

³ Ramki Black bez dopłaty.

⁴ Technologia ALU stanowi opcjonalną możliwość wyprodukowania drzwi aluminiowych w danym wzorze drzwi klasycznych. Opcja możliwa wyłącznie dla drzwi z ościeżnicą Termo.

⁵ Pochwyty ◁ 45° niedostępny dla linii Alu Hybrid Możliwość zamówienia drzwi z danej palety

WZÓR 26c



WZÓR 26d



WZÓR 26e



Przeszklenia

Niedostępne dla wybranego wzoru drzwi.

Dostępne palety

- NATURAL DECOR
- CRYSTAL SKY COLOR
- TOP TRENDS COLOR
- RAL

Dodatkowe informacje

- dla wzoru 26E naświetle niedostępne z szybą piaskowaną.

WZÓR 26f



WZÓR 26g



WZÓR 26i



Przeszklenia

Niedostępne dla wybranego wzoru drzwi.

Dostępne palety

- NATURAL DECOR
- CRYSTAL SKY COLOR
- TOP TRENDS COLOR
- RAL

Dodatkowe informacje dla wzoru 26i

- możliwość podwyższenia poprzez kontrakt

Pochwyty	ALFA 60 ² / 120 / 150	↙ 90° ↘ 45° ⁵
	BETA 120 / 150	↙ 90° ↘ 45° ⁵
	TORO 180	↙ 90°
	SLIM SPACE, DUO BLACK, STRIPE, SPACE	↙ 90°

Dostępne rozmiary (szerokość skrzydła)

80N 80 90N 90 100N¹ 100¹

Dostawki i skrzydła bierne

DEDYKOWANE	PEŁNA	T3*	PT3*	*Nie dotyczy wzoru 26E.	
OPCJONALNE	P5	P6	P7	X2	X3
	X4	X5	X6		

Cennik

Podane ceny netto za kompletne drzwi

Typ drzwi	Przeszklenie	26C	26D	26E
Premium	—	2 679	2 679	2 679
Premium plus ⁴	—	Sprawdź cenę w programie iQuote		—
Optimum	—	3 569	3 569	3 569
Termo Prestige Lux	—	5 279	5 279	5 279
Alu Hybrid	—	8 489	8 489	8 489

TECHNOLOGIA ALU: dopłata +380 zł netto⁴

Pochwyty	ALFA 60 ² / 120 / 150	↙ 45° ⁵
	BETA 120 / 150	↙ 45° ⁵
	OMEGA 150	↙ 45° ⁵
	BLACK DUO, STRIPE, SPACE	↙ 90° ⁵

Dla wzorów 26G oraz 26I dostępne dodatkowo pochwyty Alfa i Beta w opcji ↙ 90°, pochwyty Slim Space, oraz pochwyty Toro 180" ↙ 90°.

Dostępne rozmiary (szerokość skrzydła)

80N 80 90N 90 100N¹ 100¹

Dostawki i skrzydła bierne

DEDYKOWANE	PEŁNA	T3	PT3	T9*	
OPCJONALNE	P5	P6	P7	X2	X3
	X4	X5	X6	*Dotyczy wzoru 26i.	

Cennik

Podane ceny netto za kompletne drzwi

Typ drzwi	Przeszklenie	26F	26G	26I
Premium	—	2 679	2 679	2 679
Optimum	—	3 569	3 569	3 569
Termo Prestige Lux	—	5 279	5 279	5 279
Alu Hybrid	—	8 489	8 489	8 489

TECHNOLOGIA ALU: dopłata +380 zł netto⁴

¹ Dopłata zgodnie z cennikiem. Rozmiar niedostępny dla linii Termo Prestige Lux.

² Pochwyty ALFA 60 ↙ 45° dostępny wyłącznie dla linii Termo Prestige Lux.

³ Ramki Black bez dopłaty.

⁴ Technologia ALU stanowi opcjonalną możliwość wyprodukowania drzwi aluminiowych w danym wzorze drzwi klasycznych. Opcja możliwa wyłącznie dla drzwi z ościeżnicą Termo.

⁵ Pochwyty ↙ 45° niedostępny dla linii Alu Hybrid Możliwość zamówienia drzwi z danej palety



WZÓR 26h



Przeszklenia

- Standard (przezroczysta)
- Mleczna
- Reflex Brąz
- Piaskowana
- P4 (za dopłatą, s.133)
- Lustro Weneckie (za dopłatą, s. 133)
- Reflex Grafit (za dopłatą, s.133)

Dostępne palety

- NATURAL DECOR
- CRYSTAL SKY COLOR
- TOP TRENDS COLOR
- RAL

Dostępne ramki

BLACK³ INOX

WZÓR 26j



WZÓR 26k



Przeszklenia

Niedostępne dla wybranego wzoru drzwi.

Dostępne palety

- NATURAL DECOR
- CRYSTAL SKY COLOR
- TOP TRENDS COLOR
- RAL

Dostępne ramki

BLACK³ INOX

Dodatkowe informacje dla wzoru 26k

- brak możliwości skrótu i podwyższenia

Pochwyty

ALFA 60² / 120 / 150

◁ 45°⁵

BETA 120 / 150

◁ 45°⁵

Dostępne rozmiary (szerokość skrzydła)

80N 80 90N 90 100N¹ 100¹

Dostawki i skrzydła bierne

DEDYKOWANE PEŁNA P6 P7 X3 X6
T3 PT3

OPCJONALNE X4

Cennik

Podane ceny netto za kompletne drzwi

Typ drzwi	Przeszklenie	26H
Premium	✓	3 919
Optimum	✓	4 719
Termo Prestige Lux	✓	6 469
Alu Hybrid	✓	10 609

TECHNOLOGIA ALU: dopłata +380 zł netto⁴

Pochwyty

ALFA 60² / 120 / 150

◁ 90° ◁ 45°⁵

BETA 120 / 150

◁ 90° ◁ 45°⁵

TORO 180

◁ 90°

DUO BLACK / STRIPE/ SLIM SPACE

◁ 90°

Dla wzoru 26J dostępne dodatkowo pochwyty Space.

Dostępne rozmiary (szerokość skrzydła)

80N 80 90N 90 100N¹ 100¹

Dostawki i skrzydła bierne

DEDYKOWANE DO 26K PEŁNA X7
DEDYKOWANE DO 26J PEŁNA X10

OPCJONALNE T3 PT3 P5 P6 P7

Cennik

Podane ceny netto za kompletne drzwi

Typ drzwi	INOX	26J	26K
Premium	Zewnątrz	3 489	3 489
	Obustronne	3 809	3 809
Optimum	Zewnątrz	4 369	4 369
	Obustronne	4 689	4 689
Termo Prestige Lux	Zewnątrz	6 339	6 339
	Obustronne	6 669	6 669
Alu Hybrid	Zewnątrz	10 189	10 189
	Obustronne	10 729	10 729

TECHNOLOGIA ALU: dopłata +380 zł netto⁴

¹ Dopłata zgodnie z cennikiem. Rozmiar niedostępny dla linii Termo Prestige Lux.

² Pochwyty ALFA 60 < 45° dostępny wyłącznie dla linii Termo Prestige Lux.

³ Ramki Black bez dopłaty.

⁴ Technologia ALU stanowi opcjonalną możliwość wyprodukowania drzwi aluminiowych w danym wzorze drzwi klasycznych. Opcja możliwa wyłącznie dla drzwi z ościeżnicą Termo.

⁵ Pochwyty < 45° niedostępny dla linii Alu Hybrid ■ Możliwość zamówienia drzwi z danej palety

WZÓR 25



Dostępne ramki

BLACK³

INOX

WZÓR 25a



WZÓR 25b



Przeszklenia

- Standard (przezroczysta)
- Mleczna
- Reflex Brąz
- Piaskowana
- P4 (za dopłatą, s. 133)
- Lustro Weneckie (za dopłatą, s. 133)
- Reflex Grafit (za dopłatą, s.133)

Dostępne palety

- NATURAL DECOR
- CRYSTAL SKY COLOR
- TOP TRENDS COLOR
- RAL

WZÓR 25c



Przeszklenia

- Standard (przezroczysta)
- Mleczna
- Reflex Brąz
- Piaskowana
- P4 (za dopłatą, s.133)
- Lustro Weneckie (za dopłatą, s. 133)
- Reflex Grafit (za dopłatą, s.133)

Dostępne palety

- NATURAL DECOR
- CRYSTAL SKY COLOR
- TOP TRENDS COLOR
- RAL

Dostępne ramki

BLACK³

INOX

Pochwyty

ALFA 60² / 120 / 150

◁ 45⁵

BETA 120 / 150

◁ 45⁵

Dla wzoru 25 oraz 25 B dostępne dodatkowo pochwyty Alfa i Beta w opcji ◁ 90°, pochwyty Toro 180° ◁ 90°, pochwyty Slim Space, Space, Stripe, Duo Black, Pocket, Pocket oraz pochwyty wpuszczane Slim Pocket

Dostępne rozmiary (szerokość skrzydła)

80N

80

90N

90

100N¹

100¹

Dostawki i skrzydła bierne

DEDYKOWANE

PEŁNA

P6

P7

X3

X6

OPCJONALNE

X4

Cennik

Podane ceny netto za kompletne drzwi

Typ drzwi	Przeszklenie	25	25A	25B
Premium	✓	3 919	3 919	3 919
Optimum	✓	4 719	4 719	4 719
Termo Prestige Lux	✓	6 469	6 469	6 469
Alu Hybrid	✓	10 609	10 609	10 609

TECHNOLOGIA ALU: dopłata +380 zł netto⁴

Pochwyty

ALFA 60² / 120 / 150

◁ 45⁵

BETA 120 / 150

◁ 45⁵

Dostępne rozmiary (szerokość skrzydła)

80N

80

90N

90

100N¹

100¹

Dostawki i skrzydła bierne

DEDYKOWANE

PEŁNA

P6

P7

X3

X6

T3

PT3

OPCJONALNE

X4

Cennik

Podane ceny netto za kompletne drzwi

Typ drzwi	Przeszklenie	25C
Premium	✓	3 919
Optimum	✓	4 719
Termo Prestige Lux	✓	6 469
Alu Hybrid	✓	10 609

TECHNOLOGIA ALU: dopłata +380 zł netto⁴

¹ Dopłata zgodnie z cennikiem. Rozmiar niedostępny dla linii Termo Prestige Lux.

² Pochwyty ALFA 60 ◁ 45° dostępny wyłącznie dla linii Termo Prestige Lux.

³ Ramki Black bez dopłaty.

⁴ Technologia ALU stanowi opcjonalną możliwość wyprodukowania drzwi aluminiowych w danym wzorze drzwi klasycznych. Opcja możliwa wyłącznie dla drzwi z ościeżnicą Termo.

⁵ Pochwyty ◁ 45° niedostępny dla linii Alu Hybrid

■ Możliwość zamówienia drzwi z danej palety



WZÓR 24



Przeszklenia

- Mleczna
- Reflex Brąz
- P4 (za dopłatą, s.133)
- Lustro Weneckie (za dopłatą, s. 133)
- Reflex Grafit (za dopłatą, s.133)

Dostępne palety

- NATURAL DECOR
- CRYSTAL SKY COLOR
- TOP TRENDS COLOR
- RAL

Dostępne ramki

INOX

WZÓR 23



WZÓR 23a



Przeszklenia

- Mleczna
- Reflex Brąz
- P4 (za dopłatą, s.133)
- Lustro Weneckie (za dopłatą, s. 133)
- Reflex Grafit (za dopłatą, s.133)

Dostępne palety

- NATURAL DECOR
- CRYSTAL SKY COLOR
- TOP TRENDS COLOR
- RAL

Dostępne ramki

INOX

Pochwyty	ALFA 60 ² / 120 / 150	◁ 90° ▷ 45° ⁵
	BETA 120 / 150	◁ 90° ▷ 45° ⁵
	TORO 180	◁ 90°
	SLIM SPACE, BLACK DUO, STRIPE, SPACE	◁ 90°

Dostępne rozmiary (szerokość skrzydła)

80N 80 90N 90 100N¹ 100¹

Dostawki i skrzydła bierne

DEDYKOWANE	PEŁNA	P5	X2			
OPCJONALNE	P6	P7	P8	X3	X4	
	X5	X6				

Cennik

Podane ceny netto za kompletne drzwi

Typ drzwi	Przeszklenie	24
Premium	✓	3 919
Optimum	✓	4 719
Termo Prestige Lux	✓	6 469
Alu Hybrid	✓	10 609

TECHNOLOGIA ALU: dopłata +380 zł netto⁴

Pochwyty	ALFA 60 ² / 120 / 150	◁ 90° ▷ 45° ⁵
	BETA 120 / 150	◁ 90° ▷ 45° ⁵
	SIGMA 90 / 150*	◁ 90°
	SLIM SPACE, BLACK DUO, STRIPE, SPACE, TORO 180	◁ 90°

* Nie dotyczy wzoru 23.

Dostępne rozmiary (szerokość skrzydła)

80N 80 90N 90 100N¹ 100¹

Dostawki i skrzydła bierne

DEDYKOWANE	PEŁNA					
OPCJONALNE	P5	P6	P7	P8	X2	
	X3	X4	X5	X6		

Cennik

Podane ceny netto za kompletne drzwi

Typ drzwi	Przeszklenie	23	23A
Premium	✓	4 079	3 949
Optimum	✓	4 869	4 739
Termo Prestige Lux	✓	6 779	6 539
Alu Hybrid	✓	11 109	10 709

TECHNOLOGIA ALU: dopłata +380 zł netto⁴¹ Dopłata zgodnie z cennikiem. Rozmiar niedostępny dla linii Termo Prestige Lux.² Pochwyty ALFA 60 < 45° dostępny wyłącznie dla linii Termo Prestige Lux.⁴ Technologia ALU stanowi opcjonalną możliwość wyprodukowania drzwi aluminiowych w danym wzorze drzwi klasycznych. Opcja możliwa wyłącznie dla drzwi z ościeżnicą Termo.⁵ Pochwyty < 45° niedostępny dla linii Alu Hybrid Możliwość zamówienia drzwi z danej palety

WZÓR 22



Przeszklenia

- Piaskowana
- Mleczna
- Reflex Brąz
- P4 (za dopłatą, s.133)
- Lustro Weneckie (za dopłatą, s. 133)
- Reflex Grafit (za dopłatą, s.133)

Dostępne palety

- NATURAL DECOR
- CRYSTAL SKY COLOR
- TOP TRENDS COLOR
- RAL

Dostępne ramki INOX

WZÓR 21



Dostępne ramki BLACK³ INOX

WZÓR 21a



Przeszklenia

- Piaskowana
- Mleczna
- Reflex Brąz
- P4 (za dopłatą, s.133)
- Lustro Weneckie (za dopłatą, s. 133)
- Reflex Grafit (za dopłatą, s.133)

Dostępne palety

- NATURAL DECOR
- CRYSTAL SKY COLOR
- TOP TRENDS COLOR
- RAL

Pochwyty	ALFA 60 ² / 120 / 150	◁ 90° ▷ 45° ⁵
	BETA 120 / 150	◁ 90° ▷ 45° ⁵
	TORO 180	◁ 90°
	SLIM SPACE, BLACK DUO, STRIPE, SPACE	◁ 90°

Dostępne rozmiary (szerokość skrzydła)

80N	80	90N	90	100N ¹	100 ¹
-----	----	-----	----	-------------------	------------------

Dostawki i skrzydła bierne

DEDYKOWANE	PEŁNA	P5	X2		
OPCJONALNE	P6	P7	P8	X3	X4
	X5	X6			

Cennik Podane ceny netto za kompletne drzwi

Typ drzwi	Przeszklenie	22
Premium	✓	3 919
Optimum	✓	4 719
Termo Prestige Lux	✓	6 469
Alu Hybrid	✓	10 609

TECHNOLOGIA ALU: dopłata +380 zł netto⁴

Pochwyty	ALFA 60 ² / 120 / 150	◁ 90° ▷ 45° ⁵
	BETA 120 / 150	◁ 90° ▷ 45° ⁵
	SIGMA 90 / 150 [*]	◁ 90°
	SLIM SPACE, DUO BLACK, STRIPE, SPACE, TORO 180	◁ 90°

Dostępne rozmiary (szerokość skrzydła)

80N	80	90N	90	100N ¹	100 ¹
-----	----	-----	----	-------------------	------------------

Dostawki i skrzydła bierne

DEDYKOWANE	PEŁNA				
OPCJONALNE	P5	P6	P7	P8	X2
	X3	X4	X5	X6	

Cennik Podane ceny netto za kompletne drzwi

Typ drzwi	Przeszklenie	21	21A
Premium	✓	4 079	3 949
Optimum	✓	4 869	4 739
Termo Prestige Lux	✓	6 779	6 539
Alu Hybrid	✓	11 109	10 709

TECHNOLOGIA ALU: dopłata +380 zł netto⁴

¹ Dopłata zgodnie z cennikiem. Rozmiar niedostępny dla linii Termo Prestige Lux. ² Pochwyt ALFA 60 < 45° dostępny wyłącznie dla linii Termo Prestige Lux. ³ Ramki Black bez dopłaty. ⁴ Technologia ALU stanowi opcjonalną możliwość wyprodukowania drzwi aluminiowych w danym wzorze drzwi klasycznych. Opcja możliwa wyłącznie dla drzwi z ościeżnicą Termo. ⁵ Pochwyt < 45° niedostępny dla linii Alu Hybrid Możliwość zamówienia drzwi z danej palety



WZÓR 14



Przeszklenia

Niedostępne dla wybranego wzoru drzwi.

Dostępne palety

- NATURAL DECOR
- CRYSTAL SKY COLOR
- TOP TRENDS COLOR
- RAL

WZÓR 13



Przeszklenia

Niedostępne dla wybranego wzoru drzwi.

Dostępne palety

- NATURAL DECOR
- CRYSTAL SKY COLOR
- TOP TRENDS COLOR
- RAL

Pochwyty

- ALFA 60² / 120 / 150 < 45^{°*}
- BETA 120 / 150 < 45^{°*}

Dostępne rozmiary (szerokość skrzydła)

80N 80 90N 90 100N¹ 100¹

Dostawki i skrzydła bierne

DEDYKOWANE PEŁNA T2

OPCJONALNE P2 T5

Cennik Podane ceny netto za kompletne drzwi

Typ drzwi	Przeszklenie	14
Premium	—	2 679
Optimum	—	3 569
Termo Prestige Lux	—	5 279
Alu Hybrid	—	8 489

TECHNOLOGIA ALU: dopłata +380 zł netto⁴

Pochwyty

- ALFA 60² / 120 / 150 < 45^{°*}
- BETA 120 / 150 < 45^{°*}

Dostępne rozmiary (szerokość skrzydła)

80N 80 90N 90 100N¹ 100¹

Dostawki i skrzydła bierne

DEDYKOWANE PEŁNA T1

OPCJONALNE P2 T5

Cennik Podane ceny netto za kompletne drzwi

Typ drzwi	PRZESZKLENIE	13
Premium	—	2 679
Optimum	—	3 569
Termo Prestige Lux	—	5 279
Alu Hybrid	—	8 489

TECHNOLOGIA ALU: dopłata +380 zł netto⁴

¹ Dopłata zgodnie z cennikiem. Rozmiar niedostępny dla linii Termo Prestige Lux.

² Pochwyty ALFA 60 < 45° dostępny wyłącznie dla linii Termo Prestige Lux. ⁴ Technologia ALU stanowi

opcjonalną możliwość wyprodukowania drzwi aluminiowych w danym wzorze drzwi klasycznych. Opcja możliwa wyłącznie dla drzwi z ościeżnicą Termo.

³ Pochwyty < 45° niedostępny dla linii Alu Hybrid Możliwość zamówienia drzwi z danej palety

WZÓR 12



Przeszklenia

- Standard (przezroczysta)
- Mleczna
- Reflex Brąz
- Piaskowana
- Black (za dopłatą, s.134)
- P4 (za dopłatą, s.133)
- Lustro Weneckie (za dopłatą, s. 133)
- Reflex Grafit (za dopłatą, s.133)
- Dark Grey (tylko w Premium plus¹)

Dostępne palety

- NATURAL DECOR
- CRYSTAL SKY COLOR
- TOP TRENDS COLOR
- RAL

Dostępne ramki

- BLACK³
- INOX

Pochwyty	ALFA 60 ² / 120 / 150	◁ 90° ▷ 45° ⁵
	BETA 120 / 150	◁ 90° ▷ 45° ⁵
	SLIM SPACE, DUO BLACK, STRIPE, SPACE, TORO 180	◁ 90°
	POCKET 20* / 45 / 180, SLIM POCKET 20* / 180	◁ 90°

* Pocket 20 niedostępny dla rozmiarów drzwi 80N oraz 80.

Dostępne rozmiary (szerokość skrzydła)

80N	80	90N	90	100N ¹	100 ¹
-----	----	-----	----	-------------------	------------------

Dostawki i skrzydła bierne

DEDYKOWANE	PEŁNA	P5	X2
OPCJONALNE	P8		

Cennik

Typ drzwi	Przeszklenie	12
Premium	✓	3 919
Premium plus ¹	✓	Sprawdź cenę w programie iQuote
Optimum	✓	4 719
Termo Prestige Lux	✓	6 469
Alu Hybrid	✓	10 609

TECHNOLOGIA ALU: dopłata +380 zł netto⁴

WZÓR 12c



Przeszklenia

- Standard (przezroczysta)
- Mleczna
- Reflex Brąz
- Piaskowana
- Black (za dopłatą, s.134)
- P4 (za dopłatą, s.133)
- Lustro Weneckie (za dopłatą, s. 133)
- Reflex Grafit (za dopłatą, s.133)

Dostępne palety

- NATURAL DECOR
- CRYSTAL SKY COLOR
- TOP TRENDS COLOR
- RAL

Dostępne ramki

- BLACK³
- INOX

Pochwyty	ALFA 60 ² / 120 / 150	◁ 90° ▷ 45° ⁵
	BETA 120 / 150	◁ 90° ▷ 45° ⁵
	TORO 180	◁ 90°
	SLIM SPACE, DUO BLACK, STRIPE, SPACE	◁ 90°

Dostępne rozmiary (szerokość skrzydła)

80N	80	90N	90	100N ¹	100 ¹
-----	----	-----	----	-------------------	------------------

Dostawki i skrzydła bierne

DEDYKOWANE	PEŁNA	P5	X2	PT1	T8
OPCJONALNE	P8				

Cennik

Typ drzwi	Przeszklenie	12c
Premium	✓	3 919
Optimum	✓	4 719
Termo Prestige Lux	✓	6 469
Alu Hybrid	✓	10 609

TECHNOLOGIA ALU: dopłata +380 zł netto⁴

¹ Dopłata zgodnie z cennikiem. Rozmiar niedostępny dla linii Termo Prestige Lux. ² Pochwyt ALFA 60 < 45° dostępny wyłącznie dla linii Termo Prestige Lux. ³ Ramki Black bez dopłaty. ⁴ Technologia ALU stanowi opcjonalną możliwość wyprodukowania drzwi aluminiowych w danym wzorze drzwi klasycznych. Opcja możliwa wyłącznie dla drzwi z ościeżnicą Termo. ⁵ Pochwyt < 45° niedostępny dla linii Alu Hybrid. ■ Możliwość zamówienia drzwi z danej palety



WZÓR 9



WZÓR 9b



Przeszklenia

- Reflex wypukły
- Reflex Brąz
- P4 (za dopłatą, s. 133)
- Lustro Weneckie (za dopłatą, s. 133)
- Reflex Grafit (za dopłatą, s.133)

Dostępne palety

- NATURAL DECOR RAL
- CRYSTAL SKY COLOR
- TOP TRENDS COLOR

Dodatkowe informacje

- ramka PVC niedostępna w kolorach: Woodec Dąb Toffee, Woodec Dąb Turner, Antracyt Jedwabny, Czarny Mat, Dąb Bielony, Woodec Dąb Turner Ustojenie Poziome i Biały Mat.

WZÓR 8



Przeszklenia

- Fala Reflex
- Diament
- Reflex Brąz
- P4 (za dopłatą, s.133)
- Lustro Weneckie (za dopłatą, s. 133)
- Reflex Grafit (za dopłatą, s.133)

Dostępne palety

- NATURAL DECOR
- CRYSTAL SKY COLOR
- TOP TRENDS COLOR
- RAL

Dodatkowe informacje

- kolor szpros w przeszkleniu Diament zależy od koloru okucia

- ramka PVC niedostępna w kolorach: Antracyt Jedwabny, Woodec Dąb Toffee, Czarny Mat, Biały Mat, Srebro Szary, Dąb Bielony, Woodec Dąb Turner Ustojenie Poziome i Woodec Dąb Turner

Pochwyty	ALFA 60 ² / 120 / 150	◁ 45° ⁵
	BETA 120 / 150	◁ 45° ⁵

Dostępne rozmiary (szerokość skrzydła)

80 90N 90 100N¹ 100¹

Dostawki i skrzydła bierne

DEDYKOWANE	PEŁNA	P1	P3	T4	T5
OPCJONALNE	P2				

Cennik

Podane ceny netto za kompletne drzwi

Typ drzwi	Przeszklenie	9	9b
Premium	—	2 679	2 679
	✓	3 919	4 509
Optimum	—	3 569	3 569
	✓	4 719	5 339
Termo Prestige Lux	—	5 279	5 279
	✓	6 469	7 049

Pochwyty	ALFA 60 ² / 120 / 150	◁ 45° ⁵
	BETA 120 / 150	◁ 45° ⁵

Dostępne rozmiary (szerokość skrzydła)

80 90N 90 100N¹ 100¹

Dostawki i skrzydła bierne

DEDYKOWANE	PEŁNA	T2	T5
OPCJONALNE	P2		

Cennik

Podane ceny netto za kompletne drzwi

Typ drzwi	Przeszklenie	8
Premium	—	2 679
	✓	3 739
Optimum	—	3 569
	✓	4 529

¹ Dopłata zgodnie z cennikiem. Rozmiar niedostępny dla linii Termo Prestige Lux. ² Pochwyty ALFA 60 < 45° dostępny wyłącznie dla linii Termo Prestige Lux. ³ Ramki Black bez dopłaty.

⁴ Technologia ALU stanowi opcjonalną możliwość wyprodukowania drzwi aluminiowych w danym wzorze drzwi klasycznych. Opcja możliwa wyłącznie dla drzwi z oszczędnicą Termo.

⁵ Pochwyty < 45° niedostępny dla linii Alu Hybrid Możliwość zamówienia drzwi z danej palety

WZÓR 6



Przeszklenia

- Standard (przezroczysta)
- Mleczna
- Reflex Brąz
- P4 (za dopłatą, s.133)
- Lustro Weneckie (za dopłatą, s. 133)
- Reflex Grafit (za dopłatą, s.133)

Dostępne palety

- NATURAL DECOR
- CRYSTAL SKY COLOR
- TOP TRENDS COLOR
- RAL

Dodatkowe informacje

- ramka PVC niedostępna w kolorach: Woodec Dąb Toffee, Czarny Mat, Biały Mat, Dąb Bielony, Srebrno-Szary, Woodec Dąb Turner Usłojenie Poziome i Antracyt Jedwabny

WZÓR 5



Przeszklenia

- Fala Reflex
- Listek
- Diament
- Reflex Brąz
- P4 (za dopłatą, s.133)
- Lustro Weneckie (za dopłatą, s. 133)
- Reflex Grafit (za dopłatą, s.133)

Dostępne palety

- NATURAL DECOR
- CRYSTAL SKY COLOR
- TOP TRENDS COLOR
- RAL

Dodatkowe informacje

- kolor szprosru w przeszkleniu Diament zależy od koloru okucia
 - ramka PVC niedostępna w kolorach: Antracyt Jedwabny, Woodec Dąb Toffee, Czarny Mat, Biały Mat, Srebrno Szary, Dąb Bielony, Woodec Dąb Turner Usłojenie Poziome i Woodec Dąb Turner

Pochwyty	ALFA 60 ² / 120 / 150	◁ 45° ⁵
	BETA 120 / 150	◁ 45° ⁵

Dostępne rozmiary (szerokość skrzydła)

- 80N
- 80
- 90N
- 100N¹
- 100¹

Dostawki i skrzydła bierne

DEDYKOWANE PEŁNA

OPCJONALNE P2

Cennik Podane ceny netto za kompletne drzwi

Typ drzwi	Przeszklenie	6
■ Premium	—	2 679
	✓	3 599
■ Optimum	—	3 569
	✓	4 389
■ Termo Prestige Lux	—	5 279
	✓	6 359

Pochwyty	ALFA 60 ² / 120 / 150	◁ 45° ⁵
	BETA 120 / 150	◁ 45° ⁵

Dostępne rozmiary (szerokość skrzydła)

- 80
- 90N
- 90
- 100N¹
- 100¹

Dostawki i skrzydła bierne

DEDYKOWANE PEŁNA T4 T5

OPCJONALNE P1 P2 P3

Cennik Podane ceny netto za kompletne drzwi

Typ drzwi	Przeszklenie	5
■ Premium	—	2 679
	✓	3 199
■ Optimum	—	3 569
	✓	4 009
■ Termo Prestige Lux	—	5 279
	✓	6 009

¹ Dopłata zgodnie z cennikiem. Rozmiar niedostępny dla linii Termo Prestige Lux.

² Pochwyty ALFA 60 ◁ 45° dostępny wyłącznie dla linii Termo Prestige Lux.

³ Ramki Black bez dopłaty.

⁴ Technologia ALU stanowi opcjonalną możliwość wyprodukowania drzwi aluminiowych w danym wzorze drzwi klasycznych. Opcja możliwa wyłącznie dla drzwi z ościeżnicą Termo.

⁵ Pochwyty ◁ 45° niedostępny dla linii Alu Hybrid Możliwość zamówienia drzwi z danej palety



WZÓR

3



Przeszklenia

- Fala Reflex
- Listek
- Diament
- Reflex Brąz
- P4 (za dopłatą, s.133)
- Lustro Weneckie (za dopłatą, s. 133)
- Reflex Grafit (za dopłatą, s.133)

Dostępne palety

- NATURAL DECOR
- CRYSTAL SKY COLOR
- TOP TRENDS COLOR
- RAL

Dodatkowe informacje

- kolor szprosu w przeszkleniu Diament zależy od koloru okucia
- ramka PVC niedostępna w kolorach: Woodec Dąb Toffee, Antracyt Jedwabny, Czarny Mat, Woodec Dąb Turner Usłojenie Poziome, Dąb Bielony, Woodec Dąb Turner i Biały Mat

Pochwyty

ALFA 60² / 120 / 150◀ 45°⁵

BETA 120 / 150

◀ 45°⁵

Dostępne rozmiary (szerokość skrzydła)

80N 80 90N 90 100N¹ 100¹

Dostawki i skrzydła bierne

DEDYKOWANE PEŁNA T2 T5

OPCJONALNE P1 P2 P3

Cennik

Podane ceny netto za kompletne drzwi

Typ drzwi	Przeszklenie	3
Premium	—	2 679
Premium	✓	3 199
Optimum	—	3 569
Optimum	✓	4 009
Termo Prestige Lux	—	5 279
Termo Prestige Lux	✓	6 009

WZÓR

1



Przeszklenia

Niedostępne dla wybranego wzoru drzwi.

Dostępne palety

- NATURAL DECOR
- CRYSTAL SKY COLOR
- TOP TRENDS COLOR
- RAL

Pochwyty

ALFA 60² / 120 / 150◀ 45°⁵ ▶ 90°

BETA 120 / 150

◀ 45°⁵ ▶ 90°

OMEGA / GAMMA

◀ 90°

SIGMA 90 / 150

◀ 90°

SPACE / SLIM SPACE / TORO / STRIPE / DUO BLACK

◀ 90°

POCKET

Dostępne rozmiary (szerokość skrzydła)

70 80N 80 90N 90 100N¹ 100¹

Dostawki i skrzydła bierne

DEDYKOWANE WSZYSTKIE

Cennik

Podane ceny netto za kompletne drzwi

Typ drzwi	Przeszklenie	1
Premium	—	2399
Premium plus ⁴	—	Sprawdź cenę w programie iQuote
Optimum	—	3 329
Termo Prestige Lux	—	4 919
Alu Hybrid	—	8499

TECHNOLOGIA ALU: dopłata +380 zł netto⁴

¹ Dopłata zgodnie z cennikiem. Rozmiar niedostępny dla linii Termo Prestige Lux. ² Pochwyt ALFA 60 < 45° dostępny wyłącznie dla linii Termo Prestige Lux. ³ Ramki Black bez dopłaty.

⁴ Technologia ALU stanowi opcjonalną możliwość wyprodukowania drzwi aluminiowych w danym wzorze drzwi klasycznych. Opcja możliwa wyłącznie dla drzwi z ościeżnicą Termo.



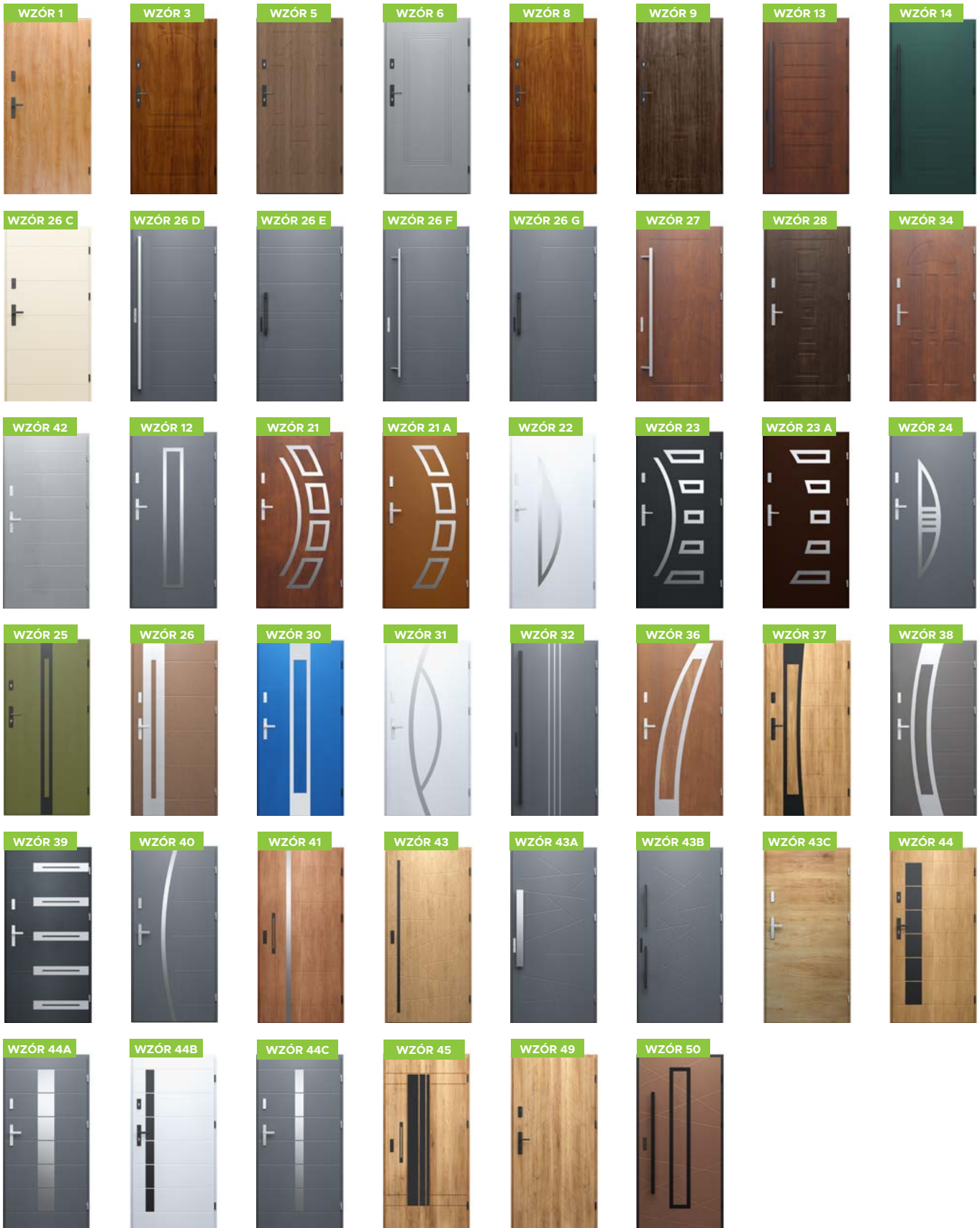

⁵ Pochwyt < 45° niedostępny dla linii Alu Hybrid Możliwość zamówienia drzwi z danej palety

Dostępne palety

NATURAL DECOR
 CRYSTAL SKY COLOR
 TOP TRENDS COLOR
 RAL



PODANE CENY SĄ CENAMI NETTO ZA KOMPLETNE DRZWI

	 Premium	 Optimum	 Termo Prestige Lux	 Alu Hybrid
Wzór 1	2399	3329	4919	8499
Wzór 3	2679	3569	5279	—
Wzór 5	2679	3569	5279	—
Wzór 6	2679	3569	5279	—
Wzór 8	2679	3569	—	—
Wzór 9	2679	3569	5279	—
Wzór 13	2679	3569	5279	8489
Wzór 14	2679	3569	5279	8489
Wzór 26C	2679	3569	5279	8489
Wzór 26D	2679	3569	5279	8489
Wzór 26E	2679	3569	5279	8489
Wzór 26F	2679	3569	5279	8489
Wzór 26G	2679	3569	5279	8489
Wzór 26I	2679	3569	5279	8489
Wzór 27	2679	3569	5279	8489
Wzór 28	2679	3569	5279	8489
Wzór 34	2679	3569	5279	8489
Wzór 42	2679	3569	5279	8489
Wzór 43	2679	3569	5279	8489
Wzór 43A	2679	3569	5279	8489
Wzór 43B	2679	3569	5279	8489
Wzór 43C	2679	3569	5279	8489
Wzór 12	3209* 3529**	4109* 4429**	6059* 6379**	9749* 10259**
Wzór 12 C	3209* 3529**	4109* 4429**	6059* 6379**	9749* 10259**
Wzór 21 23 23A	3339* 3659**	4229* 4539**	6179* 6489**	9939* 10439**
Wzór 21A	3339* 3659**	4229* 4539**	6299* 6489**	10129* 10439**
Wzór 22	3209* 3529**	4109* 4429**	6059* 6379**	9749* 10259**
Wzór 24	3209* 3529**	4109* 4429**	6059* 6379**	9749* 10259**
Wzór 25 25 A	3209* 3529**	4109* 4429**	6059* 6379**	9749* 10259**
Wzór 25B 25C	3209* 3529**	4109* 4419**	6059* 6379**	9749* 10259**
Wzór 26 26A 26B	3209* 3529**	4109* 4429**	6059* 6379**	9749* 10259**
Wzór 30	3209* 3529**	4109* 4429**	6059* 6379**	9749* 10259**
Wzór 31 31 A	3209* 3529**	4109* 4429**	6059* 6379**	9749* 10259**
Wzór 32 32A 32B	3229* 3539**	4119* 4449**	6089* 6359**	9799* 10229**
Wzór 36	3209* 3529**	4109* 4429**	6059* 6379**	9749* 10259**
Wzór 37 37 A	3209* 3529**	4109* 4429**	6059* 6379**	9749* 10259**
Wzór 38 38 A	3209* 3529**	4109* 4429**	6059* 6379**	9749* 10259**
Wzór 39	3339* 3659**	4229* 4539**	6179* 6489**	9939* 10439**
Wzór 39A 39B	3339* 3659**	4229* 4539**	6179* 6489**	9939* 10439**
Wzór 40 40A	3229* 3539**	4119* 4449**	6089* 6349**	9799* 10209**
Wzór 41	3229* 3539**	4119* 4449**	6089* 6349**	9799* 10209**
Wzór 41A 41B	3229* 3539**	4119* 4449**	6089* 6349**	9799* 10209**
Wzór 44 44A 44B 44C	3359* 3679**	4239* 4559**	6209* 6539**	9989* 10519**
Wzór 45	3359* 3679**	4239* 4559**	6209* 6539**	9989* 10519**
Wzór 49	2679	3569	5279	8489
Wzór 50	2679	3569	5279	8489

* Ramki ze stali nierdzewnej INOX tylko od zewnętrznej strony drzwi.

** Ramki ze stali nierdzewnej INOX z obu stron drzwi.

PODŚWIETLENIE LED

POCHWYT

Delikatne światło LED podświetlające pochwyty jest bardzo praktyczne i daje niesamowity efekt wizualny. Sprawdź, jakie akcesoria z naszej oferty mają możliwość podświetlenia.

NAŚWIETLE

Nasze naświetla możesz wyposażyć w liniowe światło LED dopasowane do wzoru drzwi. Delikatne, poziome, ułożone liniowo światło zamontowane pod taflą szkła, doda indywidualności Twojemu domowi.

PRÓG

Subtelne światło umieszczone w progu to rozwiązanie praktyczne oraz bardzo atrakcyjne pod względem wizualnym. Twoje drzwi prezentują się pięknie również po zmierzchu.



DEDYKOWANE ROZWIĄZANIA DLA ZESTAWU Z OŚCIEŻNICĄ TERMO

Naświetla dostępne tylko i wyłącznie w komplecie z ościeżnicą **TERMO**.

Po zastosowaniu ościeżnicy **TERMO** istnieje możliwość łączenia naświetla z **drzwiami jednoskrzydłowymi, drzwiami dwuskrzydłowymi oraz drzwiami z dostawkami nieotwieranymi**. Wykonane są z ciepłego profilu aluminiowego **TERMO**. Dostępne we wszystkich kolorach. Każde naświetle posiada w standardzie **pakiet 3-szybowy**. Podane ceny naświetli zawierają zestaw montażowy.

Istnieje możliwość wykonania naświetli bocznych i górnych w rozmiarach niestandardowych, czyli pomiędzy wymiarami sugerowanymi w tabelach poniżej. Koszt naświetla o niestandardowym wymiarze to kwota z wymiaru wyższego **+ 90 zł/szt.** za każde niestandardowe naświetle.

DOSTĘPNE OPCJE

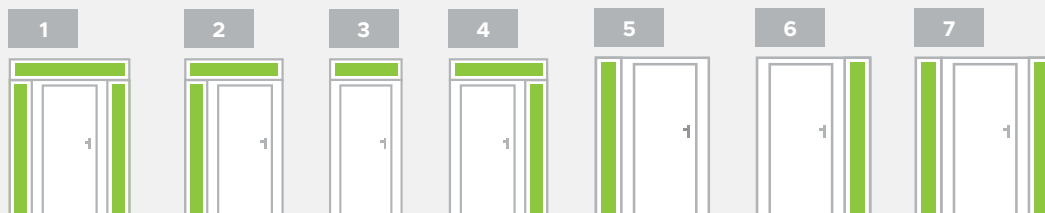

DODATKOWE OPCJE

Szyba w naświetlu z aplikacjami LED i lustrem klasycznym od wewnątrz (naświetle nieprzeierne)

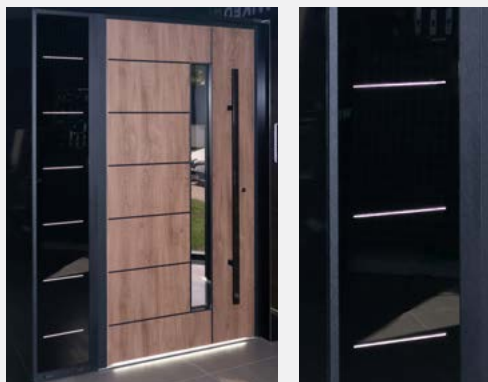

Dopłata do naświetla ze standardową szybą + 3850 zł/szt. Dotyczy wzorów z poziomymi aplikacjami.

Naświetle dedykowane do kolekcji Royal



Dopłata do naświetla dedykowanego do kolekcji Royal + 990 zł/szt. / + 990 zł/szt. (opcjonalnie możliwość dodania ukrytego skrzydła)

Naświetle XL



Naświetla XL są dostępne w szerokościach do 1500 mm i zostały wyposażone w stabilizujący łącznik statyczny montowany od wewnątrz pomieszczenia

NAŚWIETLA GÓRNE

↑↔	925 (↗80)	1025 (↗90)	1125 (↗100)	1225	1325	1425	1525	1625	1725	1825	1925	2025	2125	2225	2325	2425	2525	2625
200	1200	1220	1260	1300	1330	1360	1400	1430	1470	1520	1540	1590	1620	1690	1710	1740	1760	1800
300	1260	1300	1330	1400	1430	1510	1530	1570	1620	1690	1740	1790	1840	1900	1940	1960	2010	2030
400	1330	1360	1410	1530	1570	1620	1710	1730	1800	1840	1900	1940	1980	2030	2080	2120	2190	2230
500	1410	1430	1510	1630	1690	1730	1790	1850	1940	1980	2080	2140	2220	2280	2350	2430	2490	2570

NAŚWIETLA BOCZNE

↑↔	200	300	400	500	600	700	800
2080	1590	1790	1940	2140	2280	2410	2540

NAŚWIETLA BOCZNE WYŻSZE NIŻ STANDARD

↑↔	200	300	400	500	600	700	800
2200	1650	1900	2030	2440	2740	3030	3320
2300	1700	1940	2080	2540	2850	3160	3460
2400	1730	1960	2120	2640	2960	3270	3600

NAŚWIETLA OPTIMUM

NAŚWIETLA GÓRNE

↑↔	961 (∅80)	1061 (∅90)	1161 (∅100)	1261	1361	1461	1561	1661	1761	1861	1961	2061	2161	2261	2361	2461	2561	2661
200	1540	1570	1610	1630	1690	1710	1780	1790	1810	1850	1900	1910	1940	1960	2010	2030	2330	2380
300	1630	1690	1710	1790	1810	1860	1910	1950	2020	2070	2120	2160	2220	2270	2310	2350	2710	2810
400	1750	1790	1840	1940	2010	2030	2080	2140	2220	2240	2290	2350	2410	2450	2490	2550	3280	3400
500	1900	1920	1950	2010	2140	2200	2240	2310	2410	2450	2550	2610	2670	2770	2820	2890	3850	3990

NAŚWIETLA BOCZNE

↑↔	200	300	400	500	600	700	800
2100	1940	2220	2410	2670	2960	3230	3510

NAŚWIETLA XL

↑↔	900	1000	1100	1200	1300	1400	1500
	3960	4310	4980	5320	5670	6000	6350

NAŚWIETLA BOCZNE WYŻSZE NIŻ STANDARD

↑↔	200	300	400	500	600	700	800
2200	1960	2270	2450	2770	3420	3780	4130
2300	2010	2310	2490	2820	3570	3930	4300
2400	2030	2350	2550	2890	3700	4080	4470

NAŚWIETLA XL

↑↔	900	1000	1100	1200	1300	1400	1500
	4480	4840	5190	5550	5900	6250	6610
	4670	5040	5400	5770	6140	6510	6880
	4850	5230	5610	6000	6380	6770	7150

W cenie naświetli XL uwzględniono dodatkowo łącznik statyczny (32x48mm) do montażu od wewnątrz pomieszczenia.

NAŚWIETLA TERMO PRESTIGE LUX

NAŚWIETLA GÓRNE

↑↔	983 (∅80)	1083 (∅90)	1183	1283	1383	1483	1583	1683	1783	1883	1983	2083	2183	2283	2383	2483	2583	2683
200	1540	1570	1610	1630	1690	1710	1780	1790	1810	1850	1900	1910	1940	1960	2010	2030	2330	2380
300	1630	1690	1710	1790	1810	1860	1910	1950	2020	2070	2120	2160	2220	2270	2310	2350	2710	2810
400	1750	1790	1840	1940	2010	2030	2080	2140	2220	2240	2290	2350	2410	2450	2490	2550	3280	3400
500	1900	1920	1950	2010	2140	2200	2240	2310	2410	2450	2550	2610	2670	2770	2820	2890	3850	3990

NAŚWIETLA BOCZNE

↑↔	200	300	400	500	600	700	800
2100	1940	2220	2410	2670	2960	3230	3510

NAŚWIETLA XL

↑↔	900	1000	1100	1200	1300	1400	1500
	3960	4310	4980	5320	5670	6000	6350

NAŚWIETLA BOCZNE WYŻSZE NIŻ STANDARD

↑↔	200	300	400	500	600	700	800
2200	1960	2270	2450	2770	3420	3780	4130
2300	2010	2310	2490	2820	3570	3930	4300
2400	2030	2350	2550	2890	3700	4080	4470

NAŚWIETLA XL

↑↔	900	1000	1100	1200	1300	1400	1500
	4480	4840	5190	5550	5900	6250	6610
	4670	5040	5400	5770	6140	6510	6880
	4850	5230	5610	6000	6380	6770	7150

W cenie naświetli XL uwzględniono dodatkowo łącznik statyczny (32x48mm) do montażu od wewnątrz pomieszczenia.

NAŚWIETLA ALU HYBRID

NAŚWIETLA GÓRNE

↑↔	1014 (∅80)	1114 (∅90)	1214	1314	1414	1514	1614	1714	1814	1914	2014	2114	2314	2414	2514	2614		
200	1770	1810	1850	1890	1940	1970	2050	2060	2080	2140	2180	2200	2230	2250	2320	2340	2400	2370
300	1890	1940	1970	2060	2080	2150	2200	2240	2330	2390	2440	2480	2560	2620	2650	2700	2770	2730
400	2010	2060	2130	2230	2320	2340	2400	2460	2560	2580	2640	2700	2780	2820	2870	2940	3000	2970
500	2180	2210	2240	2320	2460	2540	2580	2650	2780	2820	2940	3010	3080	3190	3250	3330	3410	3280

NAŚWIETLA BOCZNE

↑↔	200	300	400	500	600	700	800
2100	2230	2560	2780	3080	3410	3720	4050

NAŚWIETLA BOCZNE WYŻSZE NIŻ STANDARD

↑↔	200	300	400	500	600	700	800
2200	2250	2620	2820	3190	3990	4370	4770
2300	2320	2650	2870	3250	4140	4550	4960
2400	2340	2700	2940	3330	4310	4730	5160

NAŚWIETLA BOCZNE Z UKRYTYM SKRZYDŁEM DO OPTIMUM I TERMO PRESTIGE LUX

↑ ↓	600	700	800	900	1000
2100	4900	5200	5530	5840	6150
2200	5010	5340	5680	5990	6320
2300	5170	5500	5840	6180	6510
2400	5320	5670	6020	6360	6700

NAŚWIETLA BOCZNE H DO 2100 Z GLASS CORNEREM DO OPTIMUM I TERMO PRESTIGE LUX

↑ ↓	200	300	400	500	600	700	800	900	1000	1100	1200	1300	1400	1500
200	3900	-	-	-	-	-	-	-	-	-	-	-	-	-
300	4010	4100	-	-	-	-	-	-	-	-	-	-	-	-
400	4270	4360	4620	-	-	-	-	-	-	-	-	-	-	-
500	4530	4620	4890	5150	-	-	-	-	-	-	-	-	-	-
600	4790	4890	5150	5410	5690	-	-	-	-	-	-	-	-	-
700	5060	5150	5410	5670	5950	6210	-	-	-	-	-	-	-	-
800	5320	5410	5670	5940	6210	6470	6740	-	-	-	-	-	-	-
900	5580	5670	5940	6210	6470	6740	7000	7260	-	-	-	-	-	-
1000	5840	5950	6210	6470	6740	7000	7260	7520	7800	-	-	-	-	-
1100	6120	6210	6470	6740	7000	7260	7520	7790	8060	8320	-	-	-	-
1200	6380	6470	6740	7000	7260	7520	7790	8050	8320	8580	8850	-	-	-
1300	6640	6740	7000	7260	7520	7790	8050	8310	8580	8850	9110	9370	-	-
1400	6900	7000	7260	7520	7790	8050	8310	8570	8850	9110	9370	9630	9900	-
1500	7170	7260	7520	7790	8060	8320	8580	8850	9110	9370	9630	9900	10160	10430

NAŚWIETLA BOCZNE H DO 2200 Z GLASS CORNEREM DO OPTIMUM I TERMO PRESTIGE LUX

↑ ↓	200	300	400	500	600	700	800	900	1000	1100	1200	1300	1400	1500
200	4040	-	-	-	-	-	-	-	-	-	-	-	-	-
300	4150	4280	-	-	-	-	-	-	-	-	-	-	-	-
400	4430	4550	4820	-	-	-	-	-	-	-	-	-	-	-
500	4710	4820	5100	5370	-	-	-	-	-	-	-	-	-	-
600	4980	5110	5380	5650	5930	-	-	-	-	-	-	-	-	-
700	5250	5380	5650	5930	6200	6470	-	-	-	-	-	-	-	-
800	5530	5650	5930	6200	6470	6750	7030	-	-	-	-	-	-	-
900	5800	5930	6200	6470	6750	7030	7300	7580	-	-	-	-	-	-
1000	6080	6200	6470	6750	7030	7300	7580	7850	8120	-	-	-	-	-
1100	6360	6470	6750	7030	7300	7580	7850	8120	8400	8680	-	-	-	-
1200	6630	6750	7030	7300	7580	7850	8120	8390	8680	8950	9220	-	-	-
1300	6900	7030	7300	7580	7850	8120	8390	8670	8950	9220	9500	9770	-	-
1400	7180	7300	7580	7850	8120	8390	8670	8950	9220	9500	9770	10040	10320	-
1500	7450	7580	7850	8120	8400	8680	8950	9220	9500	9770	10040	10330	10600	10870

NAŚWIETLA BOCZNE H DO 2300 Z GLASS CORNEREM DO OPTIMUM I TERMO PRESTIGE LUX

↑ ↓	200	300	400	500	600	700	800	900	1000	1100	1200	1300	1400	1500
200	4160	-	-	-	-	-	-	-	-	-	-	-	-	-
300	4310	4460	-	-	-	-	-	-	-	-	-	-	-	-
400	4590	4740	5020	-	-	-	-	-	-	-	-	-	-	-
500	4880	5020	5320	5600	-	-	-	-	-	-	-	-	-	-
600	5170	5320	5600	5880	6170	-	-	-	-	-	-	-	-	-
700	5450	5600	5880	6170	6460	6750	-	-	-	-	-	-	-	-
800	5740	5880	6170	6450	6750	7030	7310	-	-	-	-	-	-	-
900	6020	6170	6450	6750	7030	7310	7600	7880	-	-	-	-	-	-
1000	6320	6460	6750	7030	7310	7610	7890	8170	8460	-	-	-	-	-
1100	6600	6750	7030	7310	7610	7890	8170	8460	8740	9030	-	-	-	-
1200	6880	7030	7310	7600	7890	8170	8460	8740	9030	9320	9600	-	-	-
1300	7170	7310	7600	7880	8170	8460	8740	9020	9320	9600	9890	10170	-	-
1400	7450	7600	7880	8170	8460	8740	9020	9320	9600	9890	10170	10450	10750	-
1500	7740	7890	8160	8460	8740	9030	9320	9600	9890	10180	10460	10750	11030	11310

NAŚWIETLA BOCZNE H DO 2400 Z GLASS CORNEREM DO OPTIMUM I TERMO PRESTIGE LUX

	200	300	400	500	600	700	800	900	1000	1100	1200	1300	1400	1500
200	4290	-	-	-	-	-	-	-	-	-	-	-	-	-
300	4470	4640	-	-	-	-	-	-	-	-	-	-	-	-
400	4760	4930	5230	-	-	-	-	-	-	-	-	-	-	-
500	5060	5230	5530	5820	-	-	-	-	-	-	-	-	-	-
600	5360	5530	5820	6120	6420	-	-	-	-	-	-	-	-	-
700	5650	5820	6120	6420	6710	7010	-	-	-	-	-	-	-	-
800	5950	6120	6420	6710	7010	7310	7610	-	-	-	-	-	-	-
900	6240	6420	6710	7010	7310	7610	7900	8190	-	-	-	-	-	-
1000	6550	6710	7010	7310	7610	7900	8190	8500	8790	-	-	-	-	-
1100	6840	7010	7310	7610	7900	8190	8500	8790	9090	9390	-	-	-	-
1200	7130	7310	7610	7900	8190	8500	8790	9090	9390	9690	9980	-	-	-
1300	7430	7610	7900	8190	8500	8790	9090	9380	9690	9980	10270	10580	-	-
1400	7730	7900	8190	8490	8790	9090	9380	9690	9980	10270	10580	10870	11170	-
1500	8030	8190	8500	8790	9090	9390	9690	9980	10280	10580	10870	11170	11460	11760



WZÓR RL5 / KOLOR LUNAR GLOW / KLAMKA TAHOMA / NAŚWIETLE Z UCHYLNO-ROZWIERNIE SZYBA BLACK 55 CM
CENA PREZENTOWANEGO MODELU OD: 21 016 PLN



PRZESZKLENIA DO NAŚWIETLI



STWÓRZ SWOJE WYMARZONE
DRZWI ZA POMOCĄ
NASZEGO KONFIGURATORA

DWUSKRZYDŁOWE PREMIUM

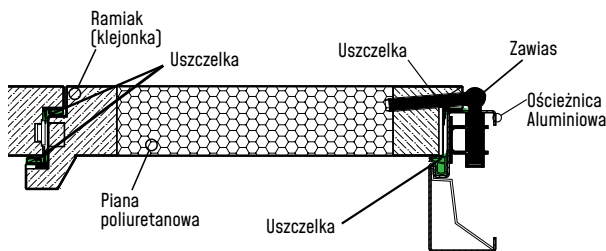
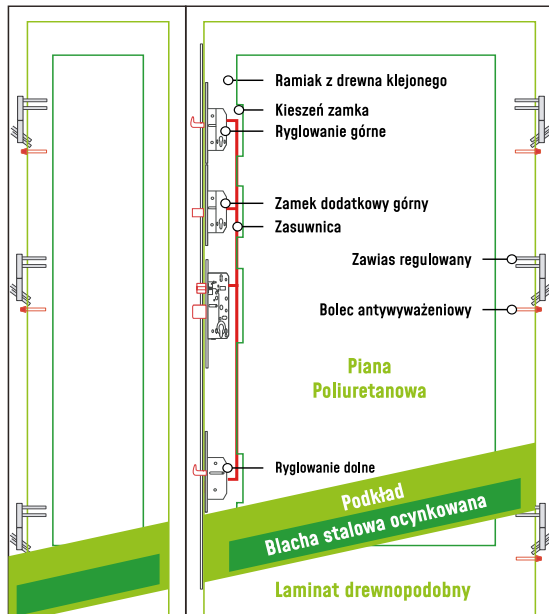

DOSTAWKA NIOTWIERANA PREMIUM

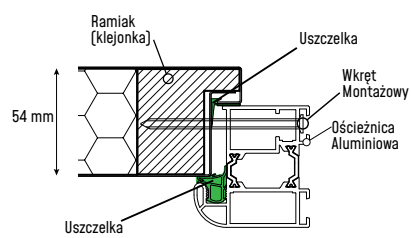
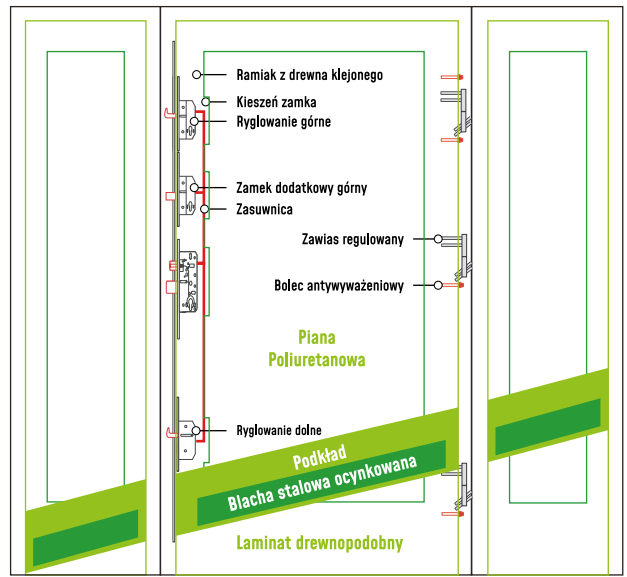

DOSTAWKA NIOTWIERANA OPTIMUM

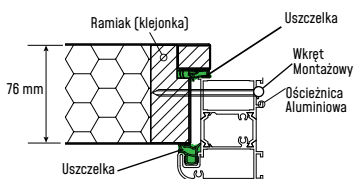
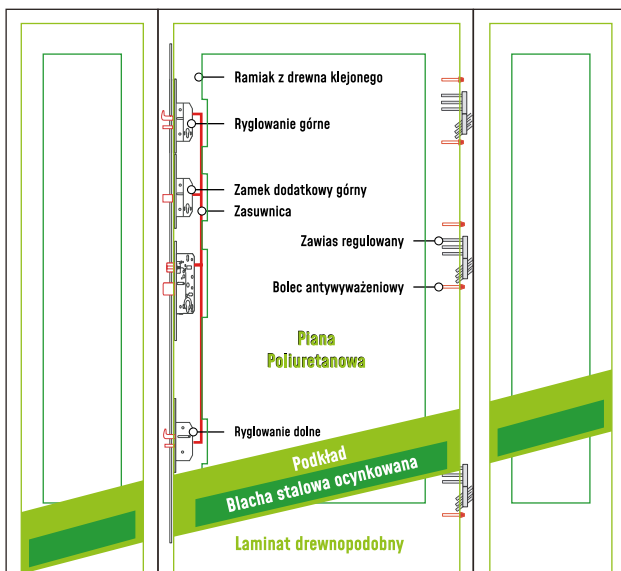

DOSTAWKA NIOTWIERANA TERMO PRESTIGE LUX

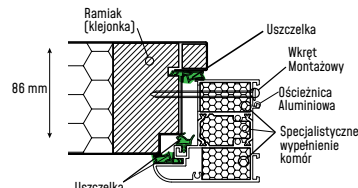
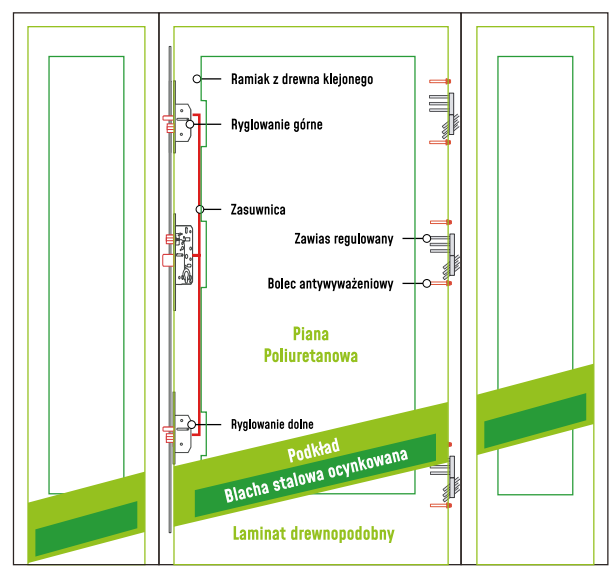



BUDOWA DRZWI DWUSKRZYDŁOWYCH PREMIUM

Drzwi dwuskrzydłowe posiadają standard wyposażenia serii **PREMIUM** i mogą występować zarówno z **ościeżnicami „9”** i **„11”** jak i **TERMO** (dopłata do ościeżnicy TERMO zgodnie z cennikiem na stronie 130).

W przedstawionych wzorach istnieje możliwość zamówienia **skrzydła biernego** w wersji **pełnej bez przetłoczeń, przetłoczonej bądź z przeszkleniem** zgodnie z tabelą dopłat. Skrzydła bierne w rozmiarze **„30”** wykonywane są wyłącznie w opcji **pełnej, P6, X6** oraz dla wzorów z przetłoczeniami.

W drzwiach z ościeżnicą **TERMO** istnieje możliwość zamówienia naświetli górnych oraz bocznych (dopłata zgodnie z cennikiem). Skrzydło bierne jest elementem otwieranym.

BUDOWA DRZWI Z DOSTAWKAMI NIEOTWIERANYMI

Drzwi z dostawkami posiadają standard wyposażenia dokładnie taki, jak wybrana linia drzwi i dodatkowo zawsze występują z ciepłą ościeżnicą **TERMO**. Dostawki, czyli tzw. imitacje skrzydła mogą występować z jednej strony lub z obu stron skrzydła głównego. Dostawki są elementami uniwersalnymi i w wersji pojedynczej ta sama dostawka może występować z lewej lub z prawej strony w zależności od potrzeby. Ościeżnica drzwiowa z ościeżnicą dostawki łączona jest analogicznie do połączenia z naświetlem.

Dostawki nieotwierane dostępne są w **szerokościach 30, 40, 50 i 60 cm** (dostępność zależna od linii drzwi).



SKRZYDŁA BIERNE Z PRZETŁOCZENIAMI



SKRZYDŁA BIERNE Z APLIKACJĄ INOX / LACOBEL BEZ PRZESZKLIENIA

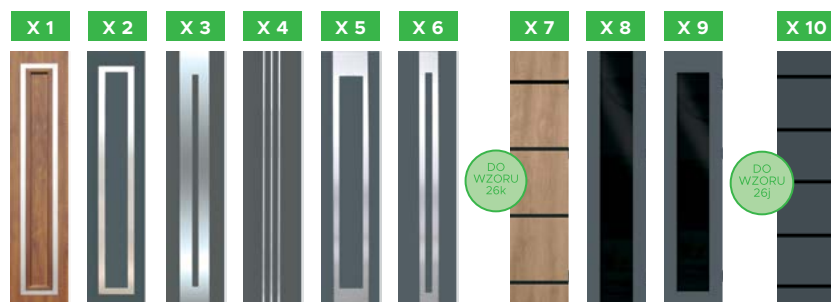

DOSTĘPNE RAMKI BLACK DLA SKRZYDEŁ BIERNYCH I DOSTAWEK

- PT1 PT2 PT3 PT4 PT5 P5 P6 P7 P8 X2 X3 X5 X6 X7 X10

DOSTĘPNE RODZAJE PRZESZKLEŃ W SKRZYDLE BIERNYM I DOSTAWCE

REFLEX GRAFIT, REFLEX BRĄZ (PŁASKI / WYPUKŁY), MLECZNA

- P1 P3

STANDARD (PRZEZROCZYSTE), REFLEX GRAFIT, REFLEX BRĄZ (PŁASKI), MLECZNA, PIASKOWANA W CAŁOŚCI

- P2

STANDARD (PRZEZROCZYSTE), REFLEX GRAFIT, REFLEX BRĄZ (PŁASKI), PIASKOWANA W CAŁOŚCI, PIASKOWANA WG WZORU, MLECZNA

- PT1 PT2 PT3 PT4 PT5V

STANDARD (PRZEZROCZYSTE), PIASKOWANA WG WZORU, REFLEX GRAFIT, REFLEX BRĄZ (PŁASKI), MLECZNA, PIASKOWANA W CAŁOŚCI

- P4 P5 P6 P7 P8

KRYSTAŁ

- PT1 PT2 P4 P5

BLACK, BLACK LUTRO WENECKIE

- P9 P10

DOSTĘPNE ROZMIARY SZEROKOŚCI W SKRZYDLE BIERNYM I DOSTAWCE

	PEŁNE	PT1	PT2	PT3	PT4	PT5	P1**	P2	P3	P4	P5	P6	P7	P8	P9	P10	T1	T2	T3
SKRZYDŁA BIERNE	30,40, 50,60	40,50, 60	40,50, 60	40,50, 60	40,50, 60	40,50, 60	40,50, 60	40,50, 60	40,50, 60	40,50, 60	40,50, 60	30,40, 50,60	40,50, 60	40,50, 60	40,50, 60	40,50, 60	30,40, 50,60	30,40, 50,60	30,40, 50,60
DOSTAWKI PREMIUM	30,40, 50,60	40,50, 60	40,50, 60	40,50, 60	40,50, 60	40,50, 60	40,50, 60	40,50, 60	40,50, 60	40,50, 60	40,50, 60	30,40, 50,60	40,50, 60	40,50, 60	40,50, 60	40,50, 60	30,40, 50,60	30,40, 50,60	30,40, 50,60
DOSTAWKI OPTIMUM	30,40, 50,60	50,60	50,60	50,60	50,60	50,60	50,60	50,60	50,60	50,60	50,60	40,50, 60	50,60	50,60	50,60	50,60	40,50, 60	40,50, 60	30,40, 50,60
DOSTAWKI TERMO PRESTIGE LUX	30,40, 50,60	50,60	50,60	50,60	50,60	50,60	50,60	50,60	50,60	50,60	50,60	40,50, 60	50,60	50,60	50,60	50,60	40,50, 60	40,50, 60	30,40, 50,60

	T4	T5	T6	T7	T8	T9	T10	T11	X1	X2	X3	X4	X5	X6	X7	X8	X9	X10
SKRZYDŁA BIERNE	30,40, 50,60	30,40, 50,60	30,40, 50,60	30,40, 50,60	30,40, 50,60	30,40, 50,60	40,50, 60	40,50, 60	40,50, 60**	40,50, 60*	40,50, 60*	40,50, 60*	40,50, 60*	30,40, 50,60*	30,40, 50,60*	40,50, 60*	40,50, 60*	30,40, 50,60*
DOSTAWKI PREMIUM	30,40, 50,60	30,40, 50,60	30,40, 50,60	30,40, 50,60	30,40, 50,60	30,40, 50,60	40,50, 60	40,50, 60	40,50, 60**	40,50, 60*	40,50, 60*	40,50, 60*	40,50, 60*	30,40, 50,60*	30,40, 50,60*	40,50, 60**	40,50, 60**	30,40, 50,60*
DOSTAWKI OPTIMUM	40,50, 60	40,50, 60	30,40, 50,60	30,40, 50,60	30,40, 50,60	30,40, 50,60	40,50, 60	40,50, 60	50,60**	50,60*	50,60*	40,50, 60**	50,60**	40,50, 60**	30,40, 50,60*	50,60**	50,60**	30,40, 50,60**
DOSTAWKI TERMO PRESTIGE LUX	40,50, 60	40,50, 60	30,40, 50,60	30,40, 50,60	30,40, 50,60	30,40, 50,60	40,50, 60	40,50, 60	50,60**	50,60*	50,60*	40,50, 60**	50,60**	40,50, 60**	30,40, 50,60*	50,60**	50,60**	30,40, 50,60**

* Dotyczy Skrzydeł biernych/Dostawek z aplikacją INOX/Lacobel jednostronnie

** Dotyczy Skrzydeł biernych/Dostawek z aplikacją INOX/Lacobel obustronnie

CENNIK SKRZYDEŁ BIERNYCH I DOSTAWEK

	PEŁNE	PT 1	PT 2	PT 3	PT 4	PT 5	P 1**	P 2	P 3	P 4	P 5	P 6	P 7	P 8	P 9	P 10	T 1	T 2	T 3
SKRZYDŁA BIERNE	+1919	+3159	+3159	+3159	+3159	+3159	+3019	+2559	+3019	+3159	+2849	+2849	+2849	+2849	+3619	+3619	+2079	+2079	+2079
DOSTAWKI PREMIUM	+2370	+3440	+3440	+3440	+3440	+3440	+3360	+3050	+3360	+3660	+3280	+3280	+3280	+3280	+3440	+3440	+2510	+2510	+2510
DOSTAWKI OPTIMUM	+2760	+3780	+3780	+3780	+3780	+3780	+3710	+3410	+3630	+4000	+3640	+3640	+3640	+3640	+3780	+3780	+2900	+2900	+2900
DOSTAWKI TERMO PRESTIGE LUX	+3180	+4210	+4210	+4210	+4210	+4210	+4150	+3850	+4150	+4430	+4070	+4070	+4070	+4070	+4210	+4210	+3330	+3330	+3330



CENNIK SKRZYDEŁ BIERNYCH I DOSTAWEK

	T 4	T 5	T 6	T 7	T 8	T 9	T 10	T 11	X 1	X 2	X 3	X 4	X 5	X 6	X 7	X 8	X 9	X 10
SKRZYDŁA BIERNE	+2079	+2079	+2079	+2079	+2079	+2079	+2079	+2079	-	+2549*	+2549*	+2549*	+2549*	+2549*	+3399*	+3399*	+2549*	2549*
									+2859**	+2859**	+2859**	+2859**	+2859**	+2859**	+2859**	+2859**	+3639**	+3639**
DOSTAWKI PREMIUM	+2510	+2510	+2510	+2510	+2510	+2510	+2510	+2510	-	+2950*	+2950*	+2950*	+2950*	+2950*	+2950*	+3170*	+3170*	+2950*
									+3330**	+3180**	+3180**	+3180**	+3180**	+3180**	+3180**	+3180**	+3400**	+3400**
DOSTAWKI OPTIMUM	+2900	+2900	+2900	+2900	+2900	+2900	+2900	+2900	-	+3350*	+3350*	+3350*	+3350*	+3350*	+3350*	+3570*	+3570*	+3350*
									+3710**	+3560**	+3560**	+3560**	+3560**	+3560**	+3560**	+3780**	+3780**	+3560**
DOSTAWKI TERMO PRESTIGE LUX	+3330	+3330	+3330	+3330	+3330	+3330	+3330	+3330	-	+3760*	+3760*	+3760*	+3760*	+3760*	+3760*	+3980*	+3980*	+3760*
									+3980**	+3980**	+3980**	+3980**	+3980**	+3980**	+3980**	+4200**	+4200**	+3980**

* Dotyczy Skrzydeł biernych/Dostawek z aplikacją INOX/Lacobel jednostronnie

** Dotyczy Skrzydeł biernych/Dostawek z aplikacją INOX/Lacobel obustronnie

ROZMIARY DOSTAWEK Z DRZWIAMI (ZESTAW)

DOSTAWKI NIEOTWIERANE PREMIUM

Szerokość dostawki (np. 40) oznacza, że skrzydło dostawki wraz z ościeżnicą ma po zewnętrznej stronie całkowitą szerokość (Sc) 40 cm.

PRZYKŁADOWE ROZMIARY DOSTAWEK

SZEROKOŚĆ ZESTAWU	SZEROKOŚĆ SKRZYDŁA	SZEROKOŚĆ DOSTAWEK
1525	80	30 + 30
1625	90	30 + 30
1725	80	40 + 40
	100	30 + 30
1825	90	40 + 40
	100	40 + 40
1925	100	40 + 40
	80	50 + 50

DOPLATA DO DRZWI 100 ZGODNIE Z CENNIKIEM

DOSTAWKI NIEOTWIERANE OPTIMUM

Szerokość dostawki (np. 40) oznacza, że skrzydło dostawki wraz z ościeżnicą ma po zewnętrznej stronie całkowitą szerokość (Sc) 40 cm.

PRZYKŁADOWE ROZMIARY DOSTAWEK

SZEROKOŚĆ ZESTAWU	SZEROKOŚĆ SKRZYDŁA	SZEROKOŚĆ DOSTAWEK
1761	80	40 + 40
1861	90	40 + 40
1961	100	40 + 40
	80	50 + 50

DOPLATA DO DRZWI 100 ZGODNIE Z CENNIKIEM

DOSTAWKI NIEOTWIERANE TERMO PRESTIGE LUX

Szerokość dostawki (np. 40) oznacza, że skrzydło dostawki wraz z ościeżnicą ma po zewnętrznej stronie całkowitą szerokość (Sc) 40 cm.

PRZYKŁADOWE ROZMIARY DOSTAWEK

SZEROKOŚĆ ZESTAWU	SZEROKOŚĆ SKRZYDŁA	SZEROKOŚĆ DOSTAWEK
1783	80	40 + 40
1883	90	40 + 40
1983	80	50 + 50

ALFA

Długości
150 cm
120 cm
60 cm

Kąt montażu
 $\angle 90^\circ$
 $\angle 45^\circ$

$\varnothing 32$ mm
przekrój

Dodatkowe opcje

INOX
BLACK

BETA

Długości
150 cm
120 cm

Kąt montażu
 $\angle 90^\circ$
 $\angle 45^\circ$

20 mm
40 mm
przekrój

20 mm
40 mm
przekrój

Dodatkowe opcje

INOX
BLACK
GOLD

TORO

Długości
180 cm

Kąt montażu
 $\angle 90^\circ$

39 mm
35 mm
przekrój

Dodatkowe opcje

INOX
BLACK

SLIM SPACE

Długości
150 cm
120 cm

Kąt montażu
 $\angle 90^\circ$

40 mm
20 mm
przekrój

Dodatkowe opcje

Orzech Europejski z niebieską żywicą
Czarny Dąb ze złotą żywicą
Lacobel

Pochwyty z żywicą wykonany z naturalnych komponentów, każdy egzemplarz jest indywidualnym produktem i może różnić się od prezentowanego w materiałach WIKED.

STRIPE

Długości
148 cm
48 cm

Kąt montażu
 $\angle 90^\circ$

10 mm
40 mm
przekrój

BLACK

DUO BLACK

Długości
50 cm

Kąt montażu
 $\angle 90^\circ$

$\varnothing 30$ mm
przekrój

BLACK

SPACE



Space Lacobel



Space Decor



Space RAL

Długości

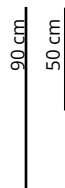

Kąt montażu

< 90°

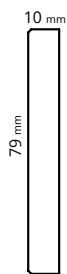

przekrój

POCKET



INOX

BLACK

Długości

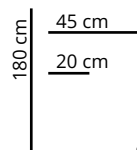

Kąt montażu

< 90°

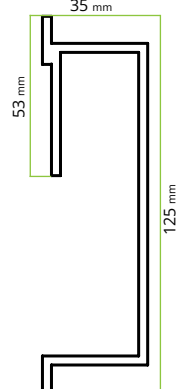

przekrój

Dodatkowe opcje



SLIM POCKET



BLACK

Długości

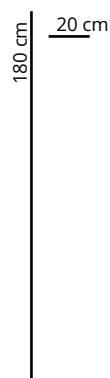

Kąt montażu

< 90°

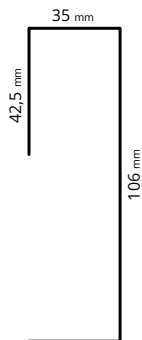

przekrój

Dodatkowe opcje





Otwieranie drzwi z zewnątrz pociągając za uchwyt



Otwieranie drzwi za pomocą klucza



Na zewnątrz



Wewnątrz

1

Klamko-pochwyt



Na zewnątrz



Wewnątrz



2

Pochwyt obustronny



Na zewnątrz



Wewnątrz



3

Klamko-pochwyt lub pochwyt obustronny z elektrozapcłem funkcja dzień-noc



Na zewnątrz



Wewnątrz



W przypadku korzystania z funkcji dzień-noc w elektrozapcłem niezbędne jest wyposażenie drzwi w samozamykacz.

4

Klamko-pochwyt lub pochwyt obustronny z elektrozapcłem



Na zewnątrz



Wewnątrz



ZASILACZ

5

Pochwyt z przyciskiem (jedno lub dwustronny)



Na zewnątrz



Wewnątrz



ZASILACZ

6

Drzwi z systemem automatycznego otwierania



Na zewnątrz



Wewnątrz



ZASILACZ

W przypadku korzystania z funkcji dzień-noc w elektrozapcłem niezbędne jest wyposażenie drzwi w samozamykacz. Elektrozapcłem podłączony jest do urządzenia sterującego, np. domofonu.

Elektrozapcłem podłączony jest do zasilania.

Czytnik Multi Smart. Drzwi Termo Prestige Lux, Alu Hybrid. Zestaw zawiera sterowanie, okablowanie, zasuwnicę automatyczną / elektromotoryczną.

7

Pochwyt z przyciskiem zasuwnicą automatyczną / elektromotoryczną



Na zewnątrz



Wewnątrz



ZASILACZ

8

Drzwi przystosowane do zewnętrznego sterowania



Na zewnątrz



Wewnątrz



ZASILACZ

9

Drzwi z systemem automatycznego otwierania w pochwycie



Na zewnątrz

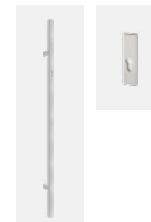

Wewnątrz



LUB

ZASILACZ

Przycisk w pochwycie uruchamia zasuwnicę. Drzwi Termo Prestige Lux, Alu Hybrid.

Uruchomienie następuje przez sterowanie zewnętrzne, np. WIKĘD SMART. Drzwi Termo Prestige Lux (zasuwnicą automatyczną), Alu Hybrid (zasuwnicą elektromotoryczną).



















Czytnik linii papilarnych, elektrozapcłem. Drzwi Termo Prestige Lux (trzy elektrozapcemy z pamięcią), Optimum Termo (jeden elektrozapcēm z pamięcią).

Inteligentne technologie		Premium	Optimum	Termo Prestige Lux	Alu Hybrid
	Zamek SMART YALE 2 NOWOŚĆ Dostępne kolory: Srebrny, Czarny. Zestaw zawiera zamek + regulowana wkładka Linus do dopasowania do typu drzwi *dopłata 400,00 za zewnętrzną klawiaturę.	2370,00	2370,00	2370,00	2370,00
	Czytnik Multi Smart Rekomendujemy zastosowanie elektrozaczepek, zasuwicy automatycznej lub zasuwicy elektromotorycznej. Czytnik montowany na skrzydle.	—	3140,00	3140,00	3140,00
	Cyfrowy wizjer drzwiowy Ekran LCD 4", kamera na podczerwień. Po naciśnięciu dzwonka pod kamerą zapisuje do 50 zdjęć. Kolor: Srebrny	610,00	610,00	610,00	610,00
	WISMART Kontrola dostępu WiSmart Rolety* System oparty na sieci µWiFi. Możliwość logowania za pomocą kont Facebook, Google lub dowolnego e-maila.	350,00	350,00	350,00	350,00
	WISMART Kontrola dostępu WiSmart Rolety DC* System oparty na sieci µWiFi. Możliwość logowania za pomocą kont Facebook, Google lub dowolnego e-maila. Wymaga zastosowania zasilacza 12V.	310,00	310,00	310,00	310,00
	Zamek Elektromotoryczny z napędem do zewnętrznego sterowania W skład zestawu wchodzi zamek elektromotoryczny z napędem elektrycznym, odpowiednie okablowanie. Dostępne tylko dla linii Termo Prestige Lux i Alu Hybrid, nie wymaga stosowania elektrozaczepek, w standardzie zasuwica elektromotoryczna.	—	—	2840,00	2840,00
	Zamek Automatic z napędem elektrycznym do zewnętrznego sterowania W skład zestawu wchodzi zamek automatyczny z napędem elektrycznym, odpowiednie okablowanie. Dostępne tylko dla linii Termo Prestige Lux, nie wymaga stosowania elektrozaczepek, w standardzie zasuwica automatyczna.	—	—	2290,00	—
	WIKED SMART Za pomocą smartfonu z dowolnego miejsca na świecie (ogranicza nas tylko zasięg Internetu) możemy sterować zamkami automatycznymi, podświetleniem LED dostępnym w naszej ofercie (podświetleniem progów lub świetlnymi intarsjami LED) zgodnie z harmonogramem wcześniej ustalonym w aplikacji. Dzięki Wiked SMART możemy wyłączyć przycisk w pochwyty, zmieniając jego działanie w dzwonek z powiadomieniem na telefon. W aplikacji możemy również sprawdzić niezależną informację o zamkniętych lub zaryglowanych drzwiach.	600,00	600,00	600,00	600,00
	Podświetlenie progów Do sterowania rekomendujemy sterownik Wiked Smart (za dopłatą). Wykluczenie z wzorów: FI1A, FI1B, FI01C, FI01D, FI02A, FI02B, FI04A, FI04B, FI04C, FI04D, FI04E, FI06A, FI06B, FI06C, FI06D, FI04E, FI09B, FI12 i GD04.	—	720,00 Dostępny tylko z ościeżnicą Termo	720,00	720,00
	Pochwyt prostokątny Beta 150 cm z czytnikiem linii papilarnych Kąt montażu: 90°. Kolor: INOX (stal nierdzewna) lub BLACK. Dla drzwi Termo Prestige Lux zestaw zawiera programator, zasilacz oraz zamek Automatic lub trzy elektrozaczepek z pamięcią - zależnie od wybranej opcji. Rekomendujemy zastosowanie zasuwicy elektromotorycznej. ⚠ Dla drzwi Optimum pochwyty dostępne wyłącznie w konfiguracji z ościeżnicą Termo. Zestaw zawiera programator, zasilacz oraz elektrozaczepek z pamięcią.	—	Kolor INOX 5620,00 Klamko-pochwyt	Kolor INOX 5620,00 Klamko-pochwyt	Kolor INOX 5620,00 Klamko-pochwyt
			Kolor Black 5990,00 Klamko-pochwyt	Kolor Black 5990,00 Klamko-pochwyt	Kolor Black 5990,00 Klamko-pochwyt
	Pochwyt Toro 180 z czytnikiem linii papilarnych Kąt montażu: 90° (pion) Kolor: INOX lub Black. Dla drzwi Termo Prestige Lux zestaw zawiera programator, zasilacz oraz zamek Automatic lub trzy elektrozaczepek z pamięcią - zależnie od wybranej opcji. Rekomendujemy zastosowanie zasuwicy elektromotorycznej. ⚠ Dla drzwi Optimum pochwyty dostępne wyłącznie w konfiguracji z ościeżnicą Termo. Zestaw zawiera programator, zasilacz oraz elektrozaczepek z pamięcią.	—	Kolor INOX 5100,00 Klamko-pochwyt	Kolor INOX 5100,00 Klamko-pochwyt	Kolor INOX 5100,00 Klamko-pochwyt
			Kolor Black 5330,00 Klamko-pochwyt	Kolor Black 5330,00 Klamko-pochwyt	Kolor Black 5330,00 Klamko-pochwyt
	Pochwyt Toro 180 z czytnikiem linii papilarnych i LED Kąt montażu: 90° (pion) Kolor: INOX lub Black. Dla drzwi Termo Prestige Lux zestaw zawiera programator, zasilacz oraz zamek Automatic lub trzy elektrozaczepek z pamięcią - zależnie od wybranej opcji. Rekomendujemy zastosowanie zasuwicy elektromotorycznej. ⚠ Dla drzwi Optimum pochwyty dostępne wyłącznie w konfiguracji z ościeżnicą Termo. Zestaw zawiera programator, zasilacz oraz elektrozaczepek z pamięcią.	—	Kolor INOX 5560,00 Klamko-pochwyt	Kolor INOX 5560,00 Klamko-pochwyt	Kolor INOX 5560,00 Klamko-pochwyt
			Kolor Black 5780,00 Klamko-pochwyt	Kolor Black 5780,00 Klamko-pochwyt	Kolor Black 5780,00 Klamko-pochwyt
	Pochwyt TORO 180 z podświetleniem LED Dostępne kolory: INOX, BLACK	Kolor INOX 1990,00 Klamko-pochwyt (wersja z podświetleniem) 2580,00 Pochwyt obustronny (wersja z podświetleniem)	Kolor INOX 1990,00 Klamko-pochwyt (wersja z podświetleniem) 2580,00 Pochwyt obustronny (wersja z podświetleniem)	Kolor INOX 1990,00 Klamko-pochwyt (wersja z podświetleniem) 2580,00 Pochwyt obustronny (wersja z podświetleniem)	Kolor INOX 1990,00 Klamko-pochwyt (wersja z podświetleniem)
			Kolor Black 2110,00 Klamko-pochwyt (wersja z podświetleniem) 2680,00 Pochwyt obustronny (wersja z podświetleniem)	Kolor Black 2110,00 Klamko-pochwyt (wersja z podświetleniem) 2680,00 Pochwyt obustronny (wersja z podświetleniem)	Kolor Black 2110,00 Klamko-pochwyt (wersja z podświetleniem) 2680,00 Pochwyt obustronny (wersja z podświetleniem)



















 Inteligentne Technologie		 Premium	 Optimum	 Termo Prestige Lux	 Alu Hybrid
	Pochwyt Slim Space Lacobel 120 cm z czytnikiem linii papilarnych Kąt montażu: 90° (pion) Kolor ramki: Black. Wypełnieniem pochwyty jest czarna tafła szkła o wysokim polysku.	—	5670,00 Klamko-pochwyt (wersja z czytnikiem linii papilarnych)	5670,00 Klamko-pochwyt (wersja z czytnikiem linii papilarnych)	5670,00 Klamko-pochwyt (wersja z czytnikiem linii papilarnych)
	Pochwyt Slim Space Lacobel 120 cm z czytnikiem linii papilarnych i podświetleniem LED Kąt montażu: 90° (pion) Kolor ramki: Black. Wypełnieniem pochwyty jest czarna tafła szkła o wysokim polysku.	—	6290,00 Klamko-pochwyt (wersja z czytnikiem i podświetleniem)	6290,00 Klamko-pochwyt (wersja z czytnikiem i podświetleniem)	6290,00 Klamko-pochwyt (wersja z czytnikiem i podświetleniem)
	Pochwyt Slim Space Lacobel 120 cm z przyciskiem i podświetleniem LED Kąt montażu: 90° (pion) Kolor ramki: Black. Wypełnieniem pochwyty jest czarna tafła szkła o wysokim polysku.	2580,00 Klamko-pochwyt (wersja z przyciskiem+LED)	2580,00 Klamko-pochwyt (wersja z przyciskiem+LED)	2580,00 Klamko-pochwyt (wersja z przyciskiem+LED)	2580,00 Klamko-pochwyt (wersja z przyciskiem+LED)
	Pochwyt Slim Space Lacobel 120 cm z podświetleniem LED Kąt montażu: 90° (pion) Kolor ramki: Black. Wypełnieniem pochwyty jest czarna tafła szkła o wysokim polysku.	2430,00 Klamko-pochwyt (wersja z podświetleniem) 3870,00 Pochwyt obustronny (wersja z podświetleniem)	2430,00 Klamko-pochwyt (wersja z podświetleniem) 3870,00 Pochwyt obustronny (wersja z podświetleniem)	2430,00 Klamko-pochwyt (wersja z podświetleniem) 3870,00 Pochwyt obustronny (wersja z podświetleniem)	2430,00 Klamko-pochwyt (wersja z podświetleniem)
	Pochwyt Slim Space Lacobel 150 cm z czytnikiem linii papilarnych Kąt montażu: 90° (pion) Kolor ramki: Black . Wypełnieniem pochwyty jest czarna tafła szkła o wysokim polysku.	—	6030,00 Klamko-pochwyt (wersja z czytnikiem linii papilarnych)	6030,00 Klamko-pochwyt (wersja z czytnikiem linii papilarnych)	6030,00 Klamko-pochwyt (wersja z czytnikiem linii papilarnych)
	Pochwyt Slim Space Lacobel 150 cm z czytnikiem linii papilarnych i podświetleniem LED Kąt montażu: 90° (pion) Kolor ramki: Black . Wypełnieniem pochwyty jest czarna tafła szkła o wysokim polysku.	—	6690,00 Klamko-pochwyt (wersja z czytnikiem i podświetleniem)	6690,00 Klamko-pochwyt (wersja z czytnikiem i podświetleniem)	6690,00 Klamko-pochwyt (wersja z czytnikiem i podświetleniem)
	Pochwyt Slim Space Lacobel 150 cm z przyciskiem i podświetleniem LED Kąt montażu: 90° (pion) Kolor ramki: Black. Wypełnieniem pochwyty jest czarna tafła szkła o wysokim polysku.	2570,00 Klamko-pochwyt (wersja z przyciskiem+LED)	2570,00 Klamko-pochwyt (wersja z przyciskiem+LED)	2570,00 Klamko-pochwyt (wersja z przyciskiem+LED)	2570,00 Klamko-pochwyt (wersja z przyciskiem+LED)
	Pochwyt Slim Space Lacobel 150 cm z podświetleniem LED Kąt montażu: 90° (pion) Kolor ramki: Black. Wypełnieniem pochwyty jest czarna tafła szkła o wysokim polysku.	2260,00 Klamko-pochwyt (wersja z podświetleniem) 3390,00 Pochwyt obustronny (wersja z podświetleniem)	2260,00 Klamko-pochwyt (wersja z podświetleniem) 3390,00 Pochwyt obustronny (wersja z podświetleniem)	2260,00 Klamko-pochwyt (wersja z podświetleniem) 3390,00 Pochwyt obustronny (wersja z podświetleniem)	2260,00 Klamko-pochwyt (wersja z podświetleniem)
	Pochwyt poziomy Pocket z wycięciem pod szkło szer. 45cm Kolor: Black. Kolor szkła: Czarny Dedykowane do wzoru GF06 Tylko dla drzwi pokrytych szkłem. Przy wyborze tego pochwyty brak możliwości skracania drzwi. Wersja podświetlana z czytnikiem	—	—	6700,00 (Wersja z podświetleniem LED i czytnikiem linii papilarnych)	—
	Pochwyt zlicowany pionowy Slim Pocket wys. 180 cm Dedykowane dla kolekcji Future Inox, Glass Design i Alu Hybrid. Przy wyborze tego pochwyty brak możliwości skracania drzwi. Kolor: Black. Wersja z przyciskiem wymaga zastosowania elektrozaczepu oraz zasilacza lub zasuwicy automatycznej	—	—	3870,00 (Wersja z przyciskiem i podświetleniem LED)	3750,00 (Wersja z przyciskiem i podświetleniem LED)
	Przycisk zwalniający napięcie w pochwyacie Kolor: INOX lub Black.	280,00 Kolor INOX 300,00 Kolor BLACK	280,00 Kolor INOX 300,00 Kolor BLACK	280,00 Kolor INOX 300,00 Kolor BLACK	280,00 Kolor INOX 300,00 Kolor BLACK
 Klamki		 Premium	 Optimum	 Termo Prestige Lux	 Alu Hybrid
	Klamka Prime Dostępne kolory: Stare Złoto / INOX (stal nierdzewna)	200,00	230,00	200,00	—



Klamki		Premium	Optimum	Termo Prestige Lux	Alu Hybrid
	Klamka Tahoma Dostępne kolory: Stare Złoto / INOX (stal nierdzewna)	✓ 200,00	230,00	200,00	—
	Klamka Manitoba Dostępne kolory: INOX (stal nierdzewna) / Stare Złoto	✓ 200,00	230,00	200,00	—
	Klamka Magnus Dostępne kolory: INOX (stal nierdzewna) / Stare Złoto	✓ 200,00	230,00	200,00	—
	Klamka LAVA Kolor: Black, Inox, Złoty	—	270,00 ⁺	270,00 ⁺	270,00 [✓]
	Klamka Tahoma, Manitoba, Magnus, Prime Kolor: Black	✓ 140,00 ² 330,00 ³	120,00 ² 340,00 ³	140,00 ² 330,00 ³	—
	Klamka KING NOWOŚĆ Kolor: Black Dedykowana do kolekcji ROYAL.	✓ 140,00 ² 330,00 ³	120,00 ² 340,00 ³	140,00 ² 330,00 ³	140,00 ² 330,00 ³
	Klamka Prestige klasa C (z zabezpieczeniem) Kolory: Stare Złoto, INOX (stal nierdzewna)	✓ 320,00 ² 510,00 ³	280,00 ² 500,00 ³	320,00 ² 510,00 ³	—
	Klamka Prestige klasa C (bez zabezpieczenia) Kolory: Stare Złoto, INOX (stal nierdzewna)	✓ 250,00 ² 440,00 ³	230,00 ² 400,00 ³	250,00 ² 400,00 ³	—
	Klamka Prestige klasa C (z zabezpieczeniem) Kolor: Black	✓ 460,00 ² 650,00 ³	420,00 ² 650,00 ³	450,00 ² 650,00 ³	—
	Klamka Magnus klasa C (z zabezpieczeniem) Kolory: Stare Złoto, INOX (stal nierdzewna)	✓ 320,00 ² 510,00 ³	280,00 ² 500,00 ³	320,00 ² 510,00 ³	—
	Klamka LAVA jednostronna Kolor: Black, Inox, Złoty Dostępna w opcji klamko-pochwył.	✓ —	160,00	160,00	W standardzie
	Klamka Prime Solo Kolory: Black, INOX (stal nierdzewna) Dostępna w opcji klamko-pochwył.	✓	W standardzie wybierając klamko-pochwył		—
	Klamka Quadro (Tahoma) Kolory: Black, INOX (stal nierdzewna) Dostępna w opcji klamko-pochwył.	✓	W standardzie wybierając klamko-pochwył		—
	Klamko-gałka Verdana klasa C (z zabezpieczeniem) Kolory: Black, inox	✓ 210,00 ² 530,00 ³ INOX 330,00 ² 650,00 ³ BLACK	210,00 ² 530,00 ³ INOX 330,00 ² 650,00 ³ BLACK	210,00 ² 530,00 ³ INOX 330,00 ² 650,00 ³ BLACK	—
	Klamko-gałka Prestige klasa C Kolory: Stare Złoto, INOX (stal nierdzewna)	✓ 390,00 ² 570,00 ³	390,00 ² 570,00 ³	390,00 ² 570,00 ³	—
	Klamko-gałka Kolory: Stare Złoto, INOX (stal nierdzewna)	✓ 130,00 ² 330,00 ³	130,00 ² 330,00 ³	130,00 ² 330,00 ³	—

Pochwyty		Premium	Optimum	Termo Prestige Lux	Alu Hybrid
	Pochwyty okrągły Alfa 60 cm Kąt montażu: 45° lub 90° Kolor: INOX (stal nierdzewna)	+ 680,00 ¹ Klamko-pochwyty 1020,00 ¹ Pochwyty obustronny	680,00 ¹ Klamko-pochwyty 1020,00 ¹ Pochwyty obustronny	680,00 Klamko-pochwyty 1020,00 Pochwyty obustronny	680,00 ¹ Klamko-pochwyty
	Pochwyty okrągły Alfa 120 cm Kąt montażu: 45° lub 90° Kolor: INOX (stal nierdzewna)	+ 830,00 Klamko-pochwyty 1190,00 Pochwyty obustronny	830,00 Klamko-pochwyty 1190,00 Pochwyty obustronny	830,00 Klamko-pochwyty 1190,00 Pochwyty obustronny	830,00 Klamko-pochwyty
	Pochwyty okrągły Alfa 120 cm z przyciskiem Kąt montażu: 45° lub 90° Kolor: INOX (stal nierdzewna) Wymaga zastosowania elektrozaczepek oraz zasilacza lub zasuwnicy automatycznej (dostępnej wyłącznie dla linii Termo Prestige Lux lub Alu Hybrid). Niedostępny dla zasuwnicy elektromotorycznej.	+ 1230,00 Klamko-pochwyty 1600,00 Pochwyty obustronny	1230,00 Klamko-pochwyty 1600,00 Pochwyty obustronny	1230,00 Klamko-pochwyty 1600,00 Pochwyty obustronny	1230,00 Klamko-pochwyty
	Pochwyty okrągły Alfa 150 cm Kąt montażu: 45° lub 90° Kolor: INOX (stal nierdzewna)	+ 960,00 Klamko-pochwyty 1310,00 Pochwyty obustronny	960,00 Klamko-pochwyty 1310,00 Pochwyty obustronny	960,00 Klamko-pochwyty 1310,00 Pochwyty obustronny	960,00 Klamko-pochwyty
	Pochwyty okrągły Alfa 150 cm z przyciskiem Kąt montażu: 45° lub 90° Kolor: INOX (stal nierdzewna) Wymaga zastosowania elektrozaczepek oraz zasilacza lub zasuwnicy automatycznej (dostępnej wyłącznie dla linii Termo Prestige Lux lub Alu Hybrid). Niedostępny dla zasuwnicy elektromotorycznej.	+ 1320,00 Klamko-pochwyty 1670,00 Pochwyty obustronny + obustronny przycisk	1320,00 Klamko-pochwyty 1670,00 Pochwyty obustronny + obustronny przycisk	1320,00 Klamko-pochwyty 1670,00 Pochwyty obustronny + obustronny przycisk	1320,00 Klamko-pochwyty
	Pochwyty okrągły Alfa 120 cm Kąt montażu: 45° lub 90° Kolor: Black	+ 1060,00 Klamko-pochwyty 1410,00 Pochwyty obustronny	1060,00 Klamko-pochwyty 1410,00 Pochwyty obustronny	1060,00 Klamko-pochwyty 1410,00 Pochwyty obustronny	1060,00 Klamko-pochwyty
	Pochwyty okrągły Alfa 120 cm z przyciskiem Kąt montażu: 45° lub 90° Kolor: Black. Wymaga zastosowania elektrozaczepek oraz zasilacza lub zasuwnicy automatycznej (dostępnej wyłącznie dla linii Termo Prestige Lux)	+ 1480,00 Klamko-pochwyty 1980,00 Pochwyty obustronny	1480,00 Klamko-pochwyty 1980,00 Pochwyty obustronny	1480,00 Klamko-pochwyty 1980,00 Pochwyty obustronny	1480,00 Klamko-pochwyty
	Pochwyty okrągły Alfa 150 cm Kąt montażu: 45° lub 90° Kolor: Black	+ 1150,00 Klamko-pochwyty 1510,00 Pochwyty obustronny	1150,00 Klamko-pochwyty 1510,00 Pochwyty obustronny	1150,00 Klamko-pochwyty 1510,00 Pochwyty obustronny	1150,00 Klamko-pochwyty
	Pochwyty okrągły Alfa 150 cm z przyciskiem Kąt montażu: 45° lub 90° Kolor: Black. Wymaga zastosowania elektrozaczepek oraz zasilacza lub zasuwnicy automatycznej (dostępnej wyłącznie dla linii Termo Prestige Lux)	+ 1600,00 Klamko-pochwyty 2120,00 Pochwyty obustronny + obustronny przycisk	1600,00 Klamko-pochwyty 2120,00 Pochwyty obustronny + obustronny przycisk	1600,00 Klamko-pochwyty 2120,00 Pochwyty obustronny + obustronny przycisk	1600,00 Klamko-pochwyty
	Pochwyty prostokątny Beta 120 cm Kąt montażu: 45° lub 90° Kolor: INOX (stal nierdzewna)	+ 830,00 Klamko-pochwyty 1190,00 Pochwyty obustronny	830,00 Klamko-pochwyty 1190,00 Pochwyty obustronny	830,00 Klamko-pochwyty 1190,00 Pochwyty obustronny	830,00 Klamko-pochwyty
	Pochwyty prostokątny Beta 120 cm z przyciskiem Kąt montażu: 45° lub 90° Kolor: INOX (stal nierdzewna) Wymaga zastosowania elektrozaczepek oraz zasilacza lub zasuwnicy automatycznej (dostępnej wyłącznie dla linii Termo Prestige Lux)	+ 1230,00 Klamko-pochwyty 1600,00 Pochwyty obustronny	1230,00 Klamko-pochwyty 1600,00 Pochwyty obustronny	1230,00 Klamko-pochwyty 1600,00 Pochwyty obustronny	1230,00 Klamko-pochwyty
	Pochwyty prostokątny Beta 150 cm Kąt montażu: 45° lub 90° Kolor: INOX (stal nierdzewna)	+ 960,00 Klamko-pochwyty 1310,00 Pochwyty obustronny	960,00 Klamko-pochwyty 1310,00 Pochwyty obustronny	960,00 Klamko-pochwyty 1310,00 Pochwyty obustronny	960,00 Klamko-pochwyty
	Pochwyty prostokątny Beta 150 cm z przyciskiem Kąt montażu: 45° lub 90° Kolor: INOX (stal nierdzewna) Wymaga zastosowania elektrozaczepek oraz zasilacza lub zasuwnicy automatycznej (dostępnej wyłącznie dla linii Termo Prestige Lux)	+ 1320,00 Klamko-pochwyty 1670,00 Pochwyty obustronny + obustronny przycisk	1320,00 Klamko-pochwyty 1670,00 Pochwyty obustronny + obustronny przycisk	1320,00 Klamko-pochwyty 1670,00 Pochwyty obustronny + obustronny przycisk	1320,00 Klamko-pochwyty
	Pochwyty prostokątny Beta 120 cm Kąt montażu: 45° lub 90° Kolor: Black, Gold	+ 1060,00 Klamko-pochwyty 1410,00 Pochwyty obustronny	1060,00 Klamko-pochwyty 1410,00 Pochwyty obustronny	1060,00 Klamko-pochwyty 1410,00 Pochwyty obustronny	1060,00 Klamko-pochwyty
	Pochwyty prostokątny Beta 120 cm z przyciskiem Kąt montażu: 45° lub 90° Kolor: Black, Gold. Wymaga zastosowania elektrozaczepek oraz zasilacza lub zasuwnicy automatycznej (dostępnej wyłącznie dla linii Termo Prestige Lux)	+ 1480,00 Klamko-pochwyty 1980,00 Pochwyty obustronny	1480,00 Klamko-pochwyty 1980,00 Pochwyty obustronny	1480,00 Klamko-pochwyty 1980,00 Pochwyty obustronny	1480,00 Klamko-pochwyty
	Pochwyty prostokątny Beta 150 cm Kąt montażu: 45° lub 90° Kolor: Black, Gold	+ 1150,00 Klamko-pochwyty 1510,00 Pochwyty obustronny	1150,00 Klamko-pochwyty 1510,00 Pochwyty obustronny	1150,00 Klamko-pochwyty 1510,00 Pochwyty obustronny	1150,00 Klamko-pochwyty
	Pochwyty prostokątny Beta 150 cm z przyciskiem Kąt montażu: 45° lub 90° Kolor: Black, Gold (dla Optimum i Termo Prestige Lux). Wymaga zastosowania elektrozaczepek oraz zasilacza lub zasuwnicy automatycznej (dostępnej wyłącznie dla linii Termo Prestige Lux)	+ 1600,00 Klamko-pochwyty 2120,00 Pochwyty obustronny (+ obustronny przycisk)	1600,00 Klamko-pochwyty 2120,00 Pochwyty obustronny (+ obustronny przycisk)	1600,00 Klamko-pochwyty 2120,00 Pochwyty obustronny (+ obustronny przycisk)	1600,00 Klamko-pochwyty
	Pochwyty w łuku okrągły Omega 150 cm Do wzoru: 36, 38. Kolor: INOX	+ 960,00 Klamko-pochwyty 1310,00 Pochwyty obustronny	960,00 Klamko-pochwyty 1310,00 Pochwyty obustronny	960,00 Klamko-pochwyty 1310,00 Pochwyty obustronny	960,00 Klamko-pochwyty

Pochwyty		Premium	Optimum	Termo Prestige Lux	Alu Hybrid
	Pochwyt w łuku okrągły Gamma 150 cm Do wzoru: 31. Kolor: INOX	+ 960,00 Klamko-pochwyt 1310,00 Pochwyt obustronny	960,00 Klamko-pochwyt 1310,00 Pochwyt obustronny	960,00 Klamko-pochwyt 1310,00 Pochwyt obustronny	960,00 Klamko-pochwyt
	Pochwyt w łuku okrągły Sigma 90 cm Dedykowane do wzoru: 21 A, 23 A. Kolor: INOX	+ 820,00 Klamko-pochwyt 1010,00 Pochwyt obustronny	820,00 Klamko-pochwyt 1010,00 Pochwyt obustronny	820,00 Klamko-pochwyt 1010,00 Pochwyt obustronny	820,00 Klamko-pochwyt
	Pochwyt w łuku okrągły Sigma 150 cm Dedykowane do wzoru: 21 A, 23 A. Kolor: INOX	+ 960,00 Klamko-pochwyt 1310,00 Pochwyt obustronny	960,00 Klamko-pochwyt 1310,00 Pochwyt obustronny	960,00 Klamko-pochwyt 1310,00 Pochwyt obustronny	960,00 Klamko-pochwyt
	Pochwyt Toro 180 cm Kąt montażu: 90° Kolor: INOX	+ 960,00 Klamko-pochwyt 1310,00 Pochwyt obustronny	960,00 Klamko-pochwyt 1310,00 Pochwyt obustronny	960,00 Klamko-pochwyt 1310,00 Pochwyt obustronny	960,00 Klamko-pochwyt
		1320,00 Klamko-pochwyt (wersja z przyciskiem)	1320,00 Klamko-pochwyt (wersja z przyciskiem)	1320,00 Klamko-pochwyt (wersja z przyciskiem)	1320,00 Klamko-pochwyt (wersja z przyciskiem)
		1670,00 Pochwyt obustronny (+ obustronny przycisk)	1670,00 Pochwyt obustronny (+ obustronny przycisk)	1670,00 Pochwyt obustronny (+ obustronny przycisk)	1670,00 Klamko-pochwyt (wersja z przyciskiem)
		(Wersja z podświetleniem LED) Więcej na str. 123 w części tabeli z Inteligentnymi Technologiami			
(Wersja z czytnikiem linii papilarnych) Więcej na str. 123 w części tabeli z Inteligentnymi Technologiami					
	Pochwyt Toro 180 cm Kąt montażu: 90° Kolor: BLACK	+ 1150,00 Klamko-pochwyt 1510,00 Pochwyt obustronny	1150,00 Klamko-pochwyt 1510,00 Pochwyt obustronny	1150,00 Klamko-pochwyt 1510,00 Pochwyt obustronny	1150,00 Klamko-pochwyt
		1600,00 Klamko-pochwyt (wersja z przyciskiem)	1600,00 Klamko-pochwyt (wersja z przyciskiem)	1600,00 Klamko-pochwyt (wersja z przyciskiem)	1600,00 Klamko-pochwyt (wersja z przyciskiem)
		2120,00 Pochwyt obustronny (+ obustronny przycisk)	2120,00 Pochwyt obustronny (+ obustronny przycisk)	2120,00 Pochwyt obustronny (+ obustronny przycisk)	2120,00 Klamko-pochwyt (wersja z przyciskiem)
		(Wersja z podświetleniem LED) Więcej na str. 123 w części tabeli z Inteligentnymi Technologiami			
(Wersja z czytnikiem linii papilarnych) Więcej na str. 123 w części tabeli z Inteligentnymi Technologiami					
	Pochwyt Space Lacobel 50 cm Kąt montażu: 90° (pion) Kolor: Black lub White. Wypełnieniem pochwyty jest czarna tafła szkła o wysokim polysku.	+ 1300,00 Klamko-pochwyt 1840,00 Pochwyt obustronny	1300,00 Klamko-pochwyt 1840,00 Pochwyt obustronny	1300,00 Klamko-pochwyt 1840,00 Pochwyt obustronny	1300,00 Klamko-pochwyt
	Pochwyt Space Lacobel 90 cm Kąt montażu: 90° (pion) Kolor: Black lub White. Wypełnieniem pochwyty jest czarna tafła szkła o wysokim polysku.	+ 1780,00 Klamko-pochwyt 2440,00 Pochwyt obustronny	1780,00 Klamko-pochwyt 2440,00 Pochwyt obustronny	1780,00 Klamko-pochwyt 2440,00 Pochwyt obustronny	1780,00 Klamko-pochwyt
	Pochwyt Space Decor 50 cm Kąt montażu: 90° (pion) Kolor: Black lub White. Wypełnieniem pochwyty dowolny, wybrany kolor laminatu drzwiowego.	+ 1050,00 Klamko-pochwyt 1370,00 Pochwyt obustronny	1050,00 Klamko-pochwyt 1370,00 Pochwyt obustronny	1050,00 Klamko-pochwyt 1370,00 Pochwyt obustronny	1050,00 Klamko-pochwyt
	Pochwyt Space Decor 90 cm Kąt montażu: 90° (pion) Kolor: Black lub White. Wypełnieniem pochwyty dowolny, wybrany kolor laminatu drzwiowego.	+ 1250,00 Klamko-pochwyt 1670,00 Pochwyt obustronny	1250,00 Klamko-pochwyt 1670,00 Pochwyt obustronny	1250,00 Klamko-pochwyt 1670,00 Pochwyt obustronny	1250,00 Klamko-pochwyt
	Pochwyt Space RAL 50 cm Kąt montażu: 90° (pion) Kolor: Black lub White. Wypełnieniem pochwyty jest dowolny, wybrany kolor RAL.	+ 1050,00 Klamko-pochwyt 1370,00 Pochwyt obustronny	1050,00 Klamko-pochwyt 1370,00 Pochwyt obustronny	1050,00 Klamko-pochwyt 1370,00 Pochwyt obustronny	1050,00 Klamko-pochwyt
	Pochwyt Space RAL 90 cm Kąt montażu: 90° (pion) Kolor: Black lub White. Wypełnieniem pochwyty jest dowolny, wybrany kolor RAL.	+ 1250,00 Klamko-pochwyt 1670,00 Pochwyt obustronny	1250,00 Klamko-pochwyt 1670,00 Pochwyt obustronny	1250,00 Klamko-pochwyt 1670,00 Pochwyt obustronny	1250,00 Klamko-pochwyt
	Pochwyt Stripe 48 cm Kąt montażu: 90° (pion) Kolor: Black	+ 840,00 Klamko-pochwyt 1190,00 Pochwyt obustronny	840,00 Klamko-pochwyt 1190,00 Pochwyt obustronny	840,00 Klamko-pochwyt 1190,00 Pochwyt obustronny	840,00 Klamko-pochwyt
	Pochwyt Stripe 150 cm Kąt montażu: 90° (pion) Kolor: Black	+ 1080,00 Klamko-pochwyt 1610,00 Pochwyt obustronny	1080,00 Klamko-pochwyt 1610,00 Pochwyt obustronny	1080,00 Klamko-pochwyt 1610,00 Pochwyt obustronny	1080,00 Klamko-pochwyt
	Pochwyty Duo Black 50 cm x 2 Kąt montażu: 90° (pion) Kolor: Black. Występują w komplecie dwóch sztuk. Ułożenie różni się w zależności od wybranego wzoru drzwi.	+ 1210,00 Klamko-pochwyt 1550,00 Pochwyt obustronny	1210,00 Klamko-pochwyt 1550,00 Pochwyt obustronny	1210,00 Klamko-pochwyt 1550,00 Pochwyt obustronny	1210,00 Klamko-pochwyt

Pochwyty		Premium	Optimum	Termo Prestige Lux	Alu Hybrid
    <p>Pochwyty Slim Space Lacobel 120 cm Kąt montażu: 90° (pion) Kolor ramki: Black. Wypełnieniem pochwyty jest czarna tafła szkła o wysokim polysku.</p>	+	1500,00 Klamko-pochwyty 2250,00 Pochwyty obustronny 1910,00 Klamko-pochwyty (wersja z przyciskiem) 2870,00 Pochwyty obustronny (+ obustronny przycisk)	1500,00 Klamko-pochwyty 2250,00 Pochwyty obustronny 1910,00 Klamko-pochwyty (wersja z przyciskiem) 2870,00 Pochwyty obustronny (+ obustronny przycisk)	1500,00 Klamko-pochwyty 2250,00 Pochwyty obustronny 1910,00 Klamko-pochwyty (wersja z przyciskiem) 2870,00 Pochwyty obustronny (+ obustronny przycisk)	1500,00 Klamko-pochwyty 1910,00 Klamko-pochwyty (wersja z przyciskiem)
	(Wersja z czytnikiem linii papilarnych) Więcej na str. 124 w części tabeli z Inteligentnymi Technologiami	(Wersja z czytnikiem linii papilarnych i podświetleniem LED) Więcej na str. 124 w części tabeli z Inteligentnymi Technologiami	(Wersja z przyciskiem i podświetleniem LED) Więcej na str. 124 w części tabeli z Inteligentnymi Technologiami	(Wersja z podświetleniem LED) Więcej na str. 124 w części tabeli z Inteligentnymi Technologiami	
   <p>Pochwyty Slim Space Lacobel 120 cm Kąt montażu: 90° (pion) Kolor ramki: Black. Wypełnieniem pochwyty jest czarna tafła szkła o wysokim polysku.</p>	+				
	(Wersja z przyciskiem i podświetleniem LED) Więcej na str. 124 w części tabeli z Inteligentnymi Technologiami	(Wersja z podświetleniem LED) Więcej na str. 124 w części tabeli z Inteligentnymi Technologiami			
    <p>Pochwyty Slim Space Lacobel 150 cm Kąt montażu: 90° (pion) Kolor ramki: Black. Wypełnieniem pochwyty jest czarna tafła szkła o wysokim polysku.</p>	+	1600,00 Klamko-pochwyty 2400,00 Pochwyty obustronny 2050,00 Klamko-pochwyty (wersja z przyciskiem) 3080,00 Pochwyty obustronny (+ obustronny przycisk)	1600,00 Klamko-pochwyty 2400,00 Pochwyty obustronny 2050,00 Klamko-pochwyty (wersja z przyciskiem) 3080,00 Pochwyty obustronny (+ obustronny przycisk)	1600,00 Klamko-pochwyty 2400,00 Pochwyty obustronny 2050,00 Klamko-pochwyty (wersja z przyciskiem) 3080,00 Pochwyty obustronny (+ obustronny przycisk)	1600,00 Klamko-pochwyty 2050,00 Klamko-pochwyty (wersja z przyciskiem)
	(Wersja z czytnikiem linii papilarnych) Więcej na str. 124 w części tabeli z Inteligentnymi Technologiami	(Wersja z czytnikiem linii papilarnych i podświetleniem LED) Więcej na str. 124 w części tabeli z Inteligentnymi Technologiami	(Wersja z przyciskiem i podświetleniem LED) Więcej na str. 124 w części tabeli z Inteligentnymi Technologiami	(Wersja z podświetleniem LED) Więcej na str. 124 w części tabeli z Inteligentnymi Technologiami	
 <p>Pochwyty Slim Space z podświetlaną żywicą 120 cm Kąt montażu: 90° (pion) Kolor ramki: Black. Wypełnienie pochwyty: Czarny Dąb ze złotą żywicą lub Orzech Europejski z niebieską żywicą. Pochwyty wykonany z naturalnych komponentów, każdy egzemplarz jest indywidualnym produktem i może różnić się od prezentowanego w materiałach WIKED.</p>	+	4330,00 Klamko-pochwyty 6490,00 Pochwyty obustronny 4640,00 Klamko-pochwyty (wersja z przyciskiem) 6960,00 Pochwyty obustronny (+ obustronny przycisk)	4330,00 Klamko-pochwyty 6490,00 Pochwyty obustronny 4640,00 Klamko-pochwyty (wersja z przyciskiem) 6960,00 Pochwyty obustronny (+ obustronny przycisk)	4330,00 Klamko-pochwyty 6490,00 Pochwyty obustronny 4640,00 Klamko-pochwyty (wersja z przyciskiem) 6960,00 Pochwyty obustronny (+ obustronny przycisk)	4330,00 Klamko-pochwyty 4640,00 Klamko-pochwyty (wersja z przyciskiem)
	(Wersja z przyciskiem i podświetleniem LED) Więcej na str. 124 w części tabeli z Inteligentnymi Technologiami	(Wersja z przyciskiem i podświetleniem LED) Więcej na str. 124 w części tabeli z Inteligentnymi Technologiami	(Wersja z przyciskiem i podświetleniem LED) Więcej na str. 124 w części tabeli z Inteligentnymi Technologiami	(Wersja z podświetleniem LED) Więcej na str. 124 w części tabeli z Inteligentnymi Technologiami	
 <p>Pochwyty Slim Space z żywicą 150 cm Kąt montażu: 90° (pion) Kolor ramki: Black. Wypełnienie pochwyty: Czarny Dąb ze złotą żywicą lub Orzech Europejski z niebieską żywicą. Pochwyty wykonany z naturalnych komponentów, każdy egzemplarz jest indywidualnym produktem i może różnić się od prezentowanego w materiałach WIKED.</p>	+	4640,00 Klamko-pochwyty 6960,00 Pochwyty obustronny 4950,00 Klamko-pochwyty (wersja z przyciskiem) 7420,00 Pochwyty obustronny (+ obustronny przycisk)	4640,00 Klamko-pochwyty 6960,00 Pochwyty obustronny 4950,00 Klamko-pochwyty (wersja z przyciskiem) 7420,00 Pochwyty obustronny (+ obustronny przycisk)	4640,00 Klamko-pochwyty 6960,00 Pochwyty obustronny 4950,00 Klamko-pochwyty (wersja z przyciskiem) 7420,00 Pochwyty obustronny (+ obustronny przycisk)	4640,00 Klamko-pochwyty 4950,00 Klamko-pochwyty (wersja z przyciskiem)
	(Wersja z przyciskiem i podświetleniem LED) Więcej na str. 124 w części tabeli z Inteligentnymi Technologiami	(Wersja z przyciskiem i podświetleniem LED) Więcej na str. 124 w części tabeli z Inteligentnymi Technologiami	(Wersja z przyciskiem i podświetleniem LED) Więcej na str. 124 w części tabeli z Inteligentnymi Technologiami	(Wersja z podświetleniem LED) Więcej na str. 124 w części tabeli z Inteligentnymi Technologiami	
 <p>Pochwyty wpuszczany poziomy Pocket szer. 20 cm Dedykowane do wybranych wzorów. Przy wyborze tego pochwyty brak możliwości skracania drzwi. Kolor: INOX. Wersja z przyciskiem wymaga zastosowania elektrozaczepu oraz zasilacza lub zasuwnicy automatycznej (dostępnej wyłącznie dla linii Termo Prestige Lux)</p>	+	—	1120,00 Wersja podstawowa 1670,00 Wersja z przyciskiem	1120,00 Wersja podstawowa 1670,00 Wersja z przyciskiem	—
	(Wersja z przyciskiem i podświetleniem LED) Więcej na str. 124 w części tabeli z Inteligentnymi Technologiami	(Wersja z przyciskiem i podświetleniem LED) Więcej na str. 124 w części tabeli z Inteligentnymi Technologiami	(Wersja z przyciskiem i podświetleniem LED) Więcej na str. 124 w części tabeli z Inteligentnymi Technologiami	(Wersja z przyciskiem i podświetleniem LED) Więcej na str. 124 w części tabeli z Inteligentnymi Technologiami	
 <p>Pochwyty wpuszczany poziomy Pocket szer. 20 cm Dedykowane do wybranych wzorów. Przy wyborze tego pochwyty brak możliwości skracania drzwi. Kolor: Black. Wersja z przyciskiem wymaga zastosowania elektrozaczepu oraz zasilacza lub zasuwnicy automatycznej (dostępnej wyłącznie dla linii Termo Prestige Lux)</p>	+	—	1330,00 Wersja podstawowa 1890,00 Wersja z przyciskiem	1330,00 Wersja podstawowa 1890,00 Wersja z przyciskiem	—
	(Wersja z przyciskiem i podświetleniem LED) Więcej na str. 124 w części tabeli z Inteligentnymi Technologiami	(Wersja z przyciskiem i podświetleniem LED) Więcej na str. 124 w części tabeli z Inteligentnymi Technologiami	(Wersja z przyciskiem i podświetleniem LED) Więcej na str. 124 w części tabeli z Inteligentnymi Technologiami	(Wersja z przyciskiem i podświetleniem LED) Więcej na str. 124 w części tabeli z Inteligentnymi Technologiami	
 <p>Pochwyty wpuszczany pionowy Pocket wys. 45 cm Dedykowane do wybranych wzorów. Przy wyborze tego pochwyty brak możliwości skracania drzwi. Kolor: INOX. Wersja z przyciskiem wymaga zastosowania elektrozaczepu oraz zasilacza lub zasuwnicy automatycznej (dostępnej wyłącznie dla linii Termo Prestige Lux)</p>	+	—	1440,00 Wersja podstawowa 2000,00 (Wersja z przyciskiem)	1440,00 Wersja podstawowa 2000,00 (Wersja z przyciskiem)	—
	(Wersja z przyciskiem i podświetleniem LED) Więcej na str. 124 w części tabeli z Inteligentnymi Technologiami	(Wersja z przyciskiem i podświetleniem LED) Więcej na str. 124 w części tabeli z Inteligentnymi Technologiami	(Wersja z przyciskiem i podświetleniem LED) Więcej na str. 124 w części tabeli z Inteligentnymi Technologiami	(Wersja z przyciskiem i podświetleniem LED) Więcej na str. 124 w części tabeli z Inteligentnymi Technologiami	
 <p>Pochwyty wpuszczany pionowy Pocket wys. 45 cm Dedykowane do wybranych wzorów. Przy wyborze tego pochwyty brak możliwości skracania drzwi. Kolor: Black. Wersja z przyciskiem wymaga zastosowania elektrozaczepu oraz zasilacza lub zasuwnicy automatycznej (dostępnej wyłącznie dla linii Termo Prestige Lux)</p>	+	—	1670,00 Wersja podstawowa 2360,00 (Wersja z przyciskiem)	1670,00 Wersja podstawowa 2360,00 (Wersja z przyciskiem)	—
	(Wersja z przyciskiem i podświetleniem LED) Więcej na str. 124 w części tabeli z Inteligentnymi Technologiami	(Wersja z przyciskiem i podświetleniem LED) Więcej na str. 124 w części tabeli z Inteligentnymi Technologiami	(Wersja z przyciskiem i podświetleniem LED) Więcej na str. 124 w części tabeli z Inteligentnymi Technologiami	(Wersja z przyciskiem i podświetleniem LED) Więcej na str. 124 w części tabeli z Inteligentnymi Technologiami	
 <p>Pochwyty wpuszczany pionowy Pocket wys. 180 cm Dedykowane do wybranych wzorów. Przy wyborze tego pochwyty brak możliwości skracania drzwi. Kolor: INOX. Wersja z przyciskiem wymaga zastosowania elektrozaczepu oraz zasilacza lub zasuwnicy automatycznej (dostępnej wyłącznie dla linii Termo Prestige Lux)</p>	+	—	2580,00 Wersja podstawowa 3140,00 (Wersja z przyciskiem)	2580,00 Wersja podstawowa 3140,00 (Wersja z przyciskiem)	—
	(Wersja z przyciskiem i podświetleniem LED) Więcej na str. 124 w części tabeli z Inteligentnymi Technologiami	(Wersja z przyciskiem i podświetleniem LED) Więcej na str. 124 w części tabeli z Inteligentnymi Technologiami	(Wersja z przyciskiem i podświetleniem LED) Więcej na str. 124 w części tabeli z Inteligentnymi Technologiami	(Wersja z przyciskiem i podświetleniem LED) Więcej na str. 124 w części tabeli z Inteligentnymi Technologiami	



















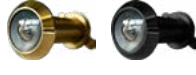

Pochwyty		Premium	Optimum	Termo Prestige Lux	Alu Hybrid
	Pochwyt wpuszczany pionowy Pocket wys. 180 cm Dedykowane do wybranych wzorów. Przy wyborze tego pochwyty brak możliwości skracania drzwi. Kolor: Black. Wersja z przyciskiem wymaga zastosowania elektrozaczepu oraz zasilacza lub zasuwicy automatycznej (dostępnej wyłącznie dla linii Termo Prestige Lux)	—	2790,00 Wersja podstawowa 3340,00 (Wersja z przyciskiem)	2790,00 Wersja podstawowa 3340,00 (Wersja z przyciskiem)	—
	Pochwyt zlicowany poziomy Slim Pocket szer. 20 cm Dedykowane dla kolekcji Future Inox, Glass Design i Alu Hybrid. Przy wyborze tego pochwyty brak możliwości skracania drzwi. Kolor: Black. Wersja z przyciskiem wymaga zastosowania elektrozaczepu oraz zasilacza lub zasuwicy automatycznej	—	—	1330,00 Wersja podstawowa 1890,00 (Wersja z przyciskiem)	1330,00 Wersja podstawowa
	Pochwyt poziomy Pocket z wycięciem pod szkło szer. 45cm Kolor: Black. Kolor szkła: Czarny. Dedykowane do wzoru GF06. Tylko dla drzwi pokrytych szkłem. Przy wyborze tego pochwyty brak możliwości skracania drzwi. Wersja podświetlana z czytnikiem	(Wersja z czytnikiem i podświetleniem LED) Więcej na str. 124 w części tabeli z Inteligentnymi Technologiami			
	Pochwyt zlicowany pionowy Slim Pocket wys. 180 cm Dedykowane dla kolekcji Future Inox, Glass Design i Alu Hybrid. Przy wyborze tego pochwyty brak możliwości skracania drzwi. Kolor: Black. Wersja z przyciskiem wymaga zastosowania elektrozaczepu oraz zasilacza lub zasuwicy automatycznej	—	—	2580,00 Wersja podstawowa 3870,00 (Wersja z przyciskiem i podświetleniem LED)	2580,00 Wersja podstawowa 3870,00 (Wersja z przyciskiem i podświetleniem LED)
Szyldy		Premium	Optimum	Termo Prestige Lux	Alu Hybrid
	Rozeta klasa C (z zabezpieczeniem, do pochwyty dwustronnych) Kolor: INOX	320,00 ² 510,00 ³	280,00 ² 500,00 ³	320,00 ² 510,00 ³	—
	Rozeta klasa C (z zabezpieczeniem, do pochwyty dwustronnych) Kolor: Black	460,00 ² 650,00 ³	420,00 ² 650,00 ³	460,00 ² 650,00 ³	—
	Szyld pierścieniowy + klamka LAVA Kolory: Black, INOX, Złoty (NOWOŚĆ!)	—	—	210,00 Dopłata dla rozwiązań klamko-pochwyty	W standardzie dla rozwiązań klamko-pochwyty
Wkładki		Premium	Optimum	Termo Prestige Lux	Alu Hybrid
	Wkładka (30/45) / Wkładko-gałka (30/45) System jednego klucza. 5 kluczy w zestawie.	130,00	—	—	—
	Wkładka (50/50) / Wkładko-gałka (50/50) System jednego klucza. 5 kluczy w zestawie.	—	180,00	—	—
	Wkładko-gałka lub wkładka obustronna (55/55) System jednego klucza. 3 klucze w zestawie.	—	—	150,00	—
	Wkładko-gałka lub wkładka obustronna Klasy D System jednego klucza. 3 klucze w zestawie.	—	—	190,00	190,00
	Wkładka z funkcją awaryjną (opcja doposażenia wkładki standardowej) Pozwala na obustronne otwarcie drzwi przy włożeniu klucza z obu stron	90,00 Dopłata do jednej sztuki wkładki obustronnej	90,00 Dopłata do jednej sztuki wkładki obustronnej	90,00 Dopłata do jednej sztuki wkładki obustronnej	W standardzie
	Wkładka (30/45) + wkładko-gałka (30/45) klasa C System jednego klucza. 5 kluczy w zestawie.	180,00 ² 300,00 ³	—	—	—
	Wkładka (50/50) + wkładko-gałka (50/50) klasa C System jednego klucza. 5 kluczy w zestawie.	—	260,00 ² 450,00 ³	—	—
	Wkładko-gałka lub wkładka obustronna (55/55) klasa C System jednego klucza. 3 klucze w zestawie.	—	—	180,00 ² 320,00 ³	—
	Wkładka Black System jednego klucza. Wkładka lub komplet wkładek zależnie od serii drzwi.	120,00 ² 250,00 ³	140,00 ² 330,00 ³	160,00 ² 310,00 ³	—
	Wkładka Black klasa C System jednego klucza. Wkładka lub komplet wkładek zależnie od serii drzwi.	260,00 ² 380,00 ³	370,00 ² 560,00 ³	310,00 ² 450,00 ³	—
	Wkładka Black klasa D z dedykowanym kluczem System jednego klucza. Wkładka lub komplet wkładek zależnie od serii drzwi.	—	—	—	320,00 ² 480,00 ³

 Wkładki		Premium	Optimum	Termo Prestige Lux	Alu Hybrid	
	Wkładka Investlock WIKĘD klasa C Kolor: INOX. Zawiera 5 kluczy inwestorskich plus 3 klucze budowlane. Wkładka lub komplet wkładek zależnie od serii drzwi.	+	150,00 ² 280,00 ³	230,00 ² 410,00 ³	110,00 ² 250,00 ³	—
	Wkładka Investlock WIKĘD klasa C Kolor: Black. Zawiera 5 kluczy inwestorskich plus 3 klucze budowlane. Wkładka lub komplet wkładek zależnie od serii drzwi.	+	240,00 ² 360,00 ³	350,00 ² 540,00 ³	290,00 ² 420,00 ³	—
 Ościeżnice i progi		Premium	Optimum	Termo Prestige Lux	Alu Hybrid	
	Ościeżnica stalowa 9, 11	✓	510,00	—	—	
	Ościeżnica stalowa 12	✓	—	600,00	—	
	Ościeżnica aluminiowa Termo	✓	—	—	1820,00	
	Ościeżnica Alu Hybrid	✓	—	—	2290,00	
	Ościeżnica Termo Dedykowana linii Premium	+	890,00 ² 1280,00 ³	—	—	
	Ościeżnica Termo Dedykowana linii Optimum	+	—	990,00 ² 1440,00 ³	—	
	Ościeżnica Aluminiowo-kompozytowa Dedykowana liniom Optimum i Premium	+	530,00 ² 910,00 ³	540,00 ² 1000,00 ³	—	
	Próg aluminiowy z uszczelką	✓	80,00	—	—	
	Próg PVC z uszczelką Do ościeżnicy Termo	✓	80,00	—	—	
	Próg aluminiowy z uszczelką Do ościeżnicy Termo	✓	80,00	—	—	
	Próg aluminiowy	✓	—	110,00	—	
	Ciepły próg PVC/ALU z przegrodą termiczną Do ościeżnicy Termo	✓	—	140,00	—	
	Ciepły próg PVC/ALU do Alu Hybrid	+	—	—	160,00	
	Łącznik TERMO 90° Profil, który daje się w prosty sposób połączyć z ramą Termo lub nasświetlami Termo umożliwiając połączenie elementów po kątem 90°	+	370,00 /m.b.	520,00 /m.b.	520,00 /m.b.	—
 Niestandardowe wymiary		Premium	Optimum	Termo Prestige Lux	Alu Hybrid	
	Drzwi wyższe niż standardowa wysokość Maksymalna wysokość wraz z ościeżnicą (Hc) do 2400 mm. Dostępne wyłącznie z ościeżnicą Termo. Dotyczy drzwi jednoskrzydłowych oraz drzwi z nasświetlami. Nie dotyczy drzwi w kolorze Dąb Bagienny, i Dąb Bielony.	+	530,00 + ościeżnica Termo, Aluminiowo-kompozytowa	550,00 + ościeżnica Termo, Aluminiowo-kompozytowa	600,00	750,00
	Poszerzenie Termo 30 mm Profile poszerzające w prosty sposób łączone z ramą Termo lub nasświetlami Termo umożliwiając manewrowanie m.in. wymiarami szerokości całkowitej ramy.	+	190,00 /m.b.	270,00 /m.b.	270,00 /m.b.	—
	Poszerzenie Termo 52 mm Profile poszerzające w prosty sposób łączone z ramą Termo lub nasświetlami Termo umożliwiając manewrowanie m.in. wymiarami szerokości całkowitej ramy.	+	250,00 /m.b.	330,00 /m.b.	330,00 /m.b.	—
	Poszerzenie Termo 114 mm Profile poszerzające w prosty sposób łączone z ramą Termo lub nasświetlami Termo umożliwiając manewrowanie m.in. wymiarami szerokości całkowitej ramy.	+	400,00 /m.b.	580,00 /m.b.	580,00 /m.b.	—
	Poszerzenia podprogowe PCV Wysokość: 15 mm	+	—	80,00 /m.b. Dostępne tylko z ościeżnicą TERMO	80,00 /m.b.	—



Niestandardowe wymiary					Premium	Optimum	Termo Prestige Lux	Alu Hybrid
	30 mm	Poszerzenia podprogowe PCV Wysokość: 30 mm	+	—	100,00 /m.b.	100,00 /m.b.	—	
	60 mm	Poszerzenia podprogowe PCV Wysokość: 60 mm	+	—	150,00 /m.b.	150,00 /m.b.	—	
	120 mm	Poszerzenia podprogowe PCV Wysokość: 120 mm	+	—	230,00 /m.b.	230,00 /m.b.	—	
		Poszerzenia podprogowe do wszystkich progów (PCV i ALU) Wysokość: 30 mm Poszerzenia można łączyć ze sobą na dowolną wysokość.	+	50,00 /m.b.	—	—	—	
		Poszerzenia podprogowe z Klinartytu Dostępne do wszystkich rodzajów progów oraz naświetli. Dostępne wysokości: 70 - 250 mm (wyłącznie w odcinkach 120 cm). Dla właściwego połączenia poszerzenia z profilem niezbędne jest zastosowanie na połączeniu kleju BOSTIK.	+	156,00 - 396,00 /m.b. Ceny uzależnione od wysokości poszerzenia. Szczegółowy zakres cen dostępny w systemie zamówień.				
		Skrócenie drzwi jednoskrzydłowych Maksymalny skrót: 10 cm Dla wybranych wzorów drzwi Premium możliwy jest większy skrót - więcej informacji w dziale sprzedaży (opcja za dopłatą). Skrót powyżej 10 cm skutkuje utratą górnego zamka w drzwiach Premium.	+	160,00	200,00 Maksymalnie 10 cm	250,00 Skrót do 5 cm 400,00 Skrót 6 - 10 cm	270,00 Maksymalnie 5 cm	
	Future INOX	Skrócenie drzwi jednoskrzydłowych Future Inox Wzory z pionowymi przeszkleniami.	+	320,00 Skrót do 5 cm 630,00 Skrót 6 - 10 cm	400,00 Skrót do 5 cm 790,00 Skrót 6 - 10 cm	470,00 Skrót do 5 cm 930,00 Skrót 6 - 10 cm	470,00 Skrót do 5 cm	
		Skrócenie drzwi dwuskrzydłowych Dostępne do wszystkich rodzajów progów oraz naświetli. Dostępne wysokości: 70 - 250 mm (wyłącznie w odcinkach 120 cm). Dla właściwego połączenia poszerzenia z profilem niezbędne jest zastosowanie na połączeniu kleju BOSTIK. Maksymalny skrót: 20 cm (dotyczy wybranych wzorów - szczegóły w dziale handlowym). Każdy skrót skutkuje utratą górnego zamka w drzwiach.	+	390,00 Skrót do 10 cm 560,00 Skrót 11 - 20 cm	—	—	—	
		Zamknięcie dolne skrzydła Do samodzielnego skrócenia drzwi (tylko drzwi jednoskrzydłowe)	+	40,00	—	—	—	
70" 100" 100N"		Drzwi 70, 100" lub 100N"	+	270,00	270,00	—	270,00	
		Niestandardowy wymiar naświetla	+	100,00	100,00	100,00	100,00	
Samozamykacze					Premium	Optimum	Termo Prestige Lux	Alu Hybrid
		Wzmocnienie pod samozamykacz	+	110,00	110,00	110,00	320,00	
		Samozamykacz nawierzchniowy z ramieniem Kolory: brązowy, srebrny. Niedostępny dla ościeżnicy "9". Wymagane jest wzmocnienie pod samozamykacz	+	400,00 bez blokady ramienia 600,00 z blokadą ramienia	400,00 bez blokady ramienia 600,00 z blokadą ramienia	—	—	
		Samozamykacz nawierzchniowy z ramieniem Kolor: czarny. Niedostępny dla ościeżnicy "9". Wymagane jest wzmocnienie pod samozamykacz	+	440,00 bez blokady ramienia 650,00 z blokadą ramienia	440,00 bez blokady ramienia 650,00 z blokadą ramienia	—	—	
		Samozamykacz chowany listwowy Kolor: srebrny Niewidoczny po zamknięciu skrzydła Wymagane jest wzmocnienie pod samozamykacz	+	—	1320,00 Dostępny tylko z ościeżnicą Termo	1320,00	1320,00 Dostępny tylko z ościeżnicą Termo	
		Samozamykacz nawierzchniowy listwowy Kolor: srebrny. Niedostępny dla ościeżnicy "9" Wymagane jest wzmocnienie pod samozamykacz	+	1110,00	1110,00	1110,00	—	
		Samozamykacz nawierzchniowy listwowy Kolor: czarny. Niedostępny dla ościeżnicy "9" Wymagane jest wzmocnienie pod samozamykacz	+	1160,00	1160,00	1160,00	—	
Wyposażenie drzwi					Premium	Optimum	Termo Prestige Lux	Alu Hybrid
		Zawias chowany (komplet) W skład kompletu drzwi z zawiasem ukrytym wchodzi 2 szt. zawiasów. W przypadku drzwi wyższych niż 2200 mm zachodzi konieczność zastosowania dodatkowego trzeciego zawiasu. Zalecane zastosowanie poszerzenia bocznego do ościeżnicy Termo (min. 30 mm szerokości) (nie dotyczy zestawu z naświetlem lub dostawką stałą, montowanymi od strony zawiasowej drzwi).	+	—	—	1570,00 Drzwi do wysokości 2200 mm 2370,00 Drzwi powyżej wysokości 2200 mm	—	
		Kontakttron Kolor: biały, brązowy, antracyt	+	150,00	150,00	150,00	150,00	

 Wyposażenie drzwi		Premium	Optimum	Termo Prestige Lux	Alu Hybrid	
	Elektrozaczep z funkcją rolki/dzień-noc Napięcie znamionowe: 8-12V Wymagany samozamykacz w przypadku korzystania z funkcji rolki/dzień-noc	+	280,00	280,00	840,00 cena obejmuje komplet 3 szt.	—
	Elektrozaczep z pamięcią z funkcją rolki/dzień-noc Urządzenie dedykowane dla inteligentnych systemów Wymagany samozamykacz w przypadku korzystania z funkcji rolki/dzień-noc	+	300,00	300,00	900,00 cena obejmuje komplet 3 szt.	—
	Uniwersalny zasilacz 12V Montowany w puszkę elektryczną fi min.70 mm. Dedykowany dla rozwiązań z zamkiem Automatic dla linii Termo Prestige Lux (brak możliwości zastosowania przy wybraniu podświetlenia LED tj. podświetlane pochwyty, podświetlony próg lub intarsje LED w doświetlu)	+	150,00	150,00	150,00	150,00
	Uniwersalny zasilacz 24V Montowany w podwójną puszkę kieszeniową (w ofercie WIKED) Niezbędny dla zastosowania elektrozaczepu lub pochwyty z przyciskiem, podświetleniem lub czytnikiem linii papilarnych oraz dla wszystkich podświetleń LED	+	190,00	190,00	190,00	190,00
 Wykończenie drzwi		Premium	Optimum	Termo Prestige Lux	Alu Hybrid	
TECHNOLOGIA ALU	Technologia drzwi aluminiowych Opcja dostępna dla wybranych wzorów klasycznych z ościeżnicą Termo. Umożliwia wykonanie wzoru drzwi stalowych w technologii aluminiowej.	+	380,00 dopłata	380,00 dopłata	380,00 dopłata	—
 Dodatkowe wyposażenie drzwi		Premium	Optimum	Termo Prestige Lux	Alu Hybrid	
9 21	Numeracja domu ze stali nierdzewnej (pojedyncza) Kolor: INOX lub Black. Wysokość: 15 cm. Cena obejmuje pojedynczą cyfrę lub literę - podklejona taśmą dwustronną o wysokiej wytrzymałości.	+	50,00 Kolor INOX 60,00 Kolor BLACK	50,00 Kolor INOX 60,00 Kolor BLACK	50,00 Kolor INOX 60,00 Kolor BLACK	50,00 Kolor INOX 60,00 Kolor BLACK
37 16	Numeracja domu ze stali nierdzewnej (tabliczka) Kolor: INOX lub Black. Wysokość: 13 cm. Cena obejmuje wykonanie do czterech cyfr/liter na tabliczce podklejonej taśmą dwustronną o wysokiej wytrzymałości. Szerokość zależna od ilości liter.	+	90,00 Kolor INOX 100,00 Kolor BLACK	90,00 Kolor INOX 100,00 Kolor BLACK	90,00 Kolor INOX 100,00 Kolor BLACK	90,00 Kolor INOX 100,00 Kolor BLACK
34 58	Numeracja domu ze stali nierdzewnej (podwójna tabliczka) Kolor: INOX lub Black. Wysokość: 13 cm. Cena obejmuje wykonanie do czterech cyfr/liter na tabliczce, przymocowanej do większej tabliczki podklejonej taśmą dwustronną o wysokiej wytrzymałości. Szerokość zależna od ilości liter.	+	130,00 Kolor INOX 130,00 Kolor BLACK	130,00 Kolor INOX 130,00 Kolor BLACK	130,00 Kolor INOX 130,00 Kolor BLACK	130,00 Kolor INOX 130,00 Kolor BLACK
	Wizjer szerokokątny Premium Wizjer wykonany ze stali nierdzewnej. Kolor: srebrny lub czarny. Średnica ø 46 mm.	+	120,00 kolory złoty lub srebrny 130,00 kolor czarny	130,00 kolory złoty lub srebrny 140,00 kolor czarny	150,00 kolory złoty lub srebrny 160,00 kolor czarny	150,00 kolory złoty lub srebrny 160,00 kolor czarny
	Wizjer szerokokątny Standard Kolory: złoty, srebrny lub czarny. Średnica ø 30 mm.	+	40,00 kolory złoty lub srebrny 50,00 kolor czarny	50,00 kolory złoty lub srebrny 80,00 kolor czarny	70,00 kolory złoty lub srebrny nieodstępny kolor czarny	70,00 kolory złoty lub srebrny nieodstępny kolor czarny
	Kopniak Element ozdobny u dołu drzwi. Wysokość: 15 cm. Kolory: INOX, Black.	+	120,00 jednostronne 240,00 dwustronne	120,00 jednostronne 240,00 dwustronne	120,00 jednostronne 240,00 dwustronne	120,00 jednostronne 240,00 dwustronne
	Wrzutka na listy Kolor: INOX Wymiary: 35x7,5 cm	+	340,00	340,00	340,00	340,00
	Drzwiczki dla kota Przechylna, cicho działająca kłapka ze specjalną uszczelką oraz magnetycznym domknięciem; posiada 4 funkcje wchodzenia. Wykonane z tworzywa odpornego na różne warunki atmosferyczne. Kolory: biały, szary. Wymiar wewnątrz: 15,5 cm dł. x 14 cm szer. x 2 cm głęb.	+	580,00	580,00	580,00	580,00
 Przeszklenia		Premium	Optimum	Termo Prestige Lux	Alu Hybrid	
	Przeszklenie Antywłamaniowe P4	+	360,00*	360,00*	360,00*	360,00*
	Lustro Weneckie	+	270,00*	270,00*	270,00*	270,00*
	Przeszklenie Reflex Grafit	+	110,00*	110,00*	110,00*	110,00*
	Przeszklenie Glass Black Dedykowane do naświetli	+	830,00 cena za m ² naświetla	970,00 cena za m ² naświetla	970,00 cena za m ² naświetla	970,00 cena za m ² naświetla
	Przeszklenie Glass Lustro Weneckie Dedykowane do naświetli	+	830,00 cena za m ² naświetla	980,00 cena za m ² naświetla	980,00 cena za m ² naświetla	980,00 cena za m ² naświetla
	Przeszklenie Black Lacobel Dedykowane do naświetli Bazą szklenia jest szyba do wyboru: przezroczysta, mleczna lub reflex brąz.	+	770,00 cena za m ² naświetla	770,00 cena za m ² naświetla	770,00 cena za m ² naświetla	770,00 cena za m ² naświetla



Przeszklenia		Premium	Optimum	Termo Prestige Lux	Alu Hybrid	
	Przeszklenie Skip Black 3D Dedykowane do naświetli Bazą szklenia jest szyba do wyboru: przezroczysta, mleczna lub reflex brąz.	+	770,00 cena za m ² naświetla	770,00 cena za m ² naświetla	770,00 cena za m ² naświetla	770,00 cena za m ² naświetla
	Przeszklenie Black Dedykowane do kolekcji Future Inox, Soft Line oraz wybranych wzorów klasycznych: 12, 12C, 30, 48, 50 oraz do naświetli.	+	530,00	530,00	530,00	530,00
	Przeszklenie dedykowane do kolekcji Royal	+	Zestawienia cen przeszklei pokazane na str. 52			
	Szara i czarna ramka międzyszybowa	✓	W standardzie, bez dopłaty			
Montaż		Premium	Optimum	Termo Prestige Lux	Alu Hybrid	
	Zestaw montażowy do zawiasów chowanych Zestaw wielokrotnego wykorzystania niezbędny do montażu drzwi. W przypadku posiadania wcześniej nabytego zestawu nie jest wymagany jego ponowny zakup.	+	—	—	140,00	—
	Klej BOSTIK Uszczelniający klej montażowy do poszerzeń podprogowych z Klinartytu Kolor: szary	+	70,00 /szt.	70,00 /szt.	70,00 /szt.	70,00 /szt.
	Taśma rozprężna ISO-BLOCO ONE Szerokość: 54 mm (ościeżnica Termo dla linii Premium). Długość rolki: 6 m. Szerokość: 74 mm (ościeżnica Termo dla linii Optimum i Termo Prestige Lux) Optymalny zakres rozprężenia: 5-30 mm. Długość rolki: 6 m.	+	370,00 /rolka	370,00 /rolka	370,00 /rolka	370,00 /rolka
	Taśma do ciepłego montażu ISO-CONNECT VARIO SD-wersja COMPLETE DUO Szerokość: 100 mm. Długość rolki: 30 m. Nie wymaga dodatkowych środków klejących.	+	590,00 /rolka	590,00 /rolka	590,00 /rolka	590,00 /rolka
Konserwacja		Premium	Optimum	Termo Prestige Lux	Alu Hybrid	
	Preparat czyszcząco-nabłyszczający do stali nierdzewnej INOX Pojemność: 650 ml. W zestawie ze ściereczką z mikrofibry. Usuwa kurz, tłuszcz, ślady palców. Konserwuje powierzchnię nadając jej odpowiednie zabezpieczenie, pozostawiając połysk bez smug.	+	100,00	100,00	100,00	100,00
Kolorystyka		Premium	Optimum	Termo Prestige Lux	Alu Hybrid	
	Bikolor drzwi jednoskrzydłowe Tylko z ościeżnicą Termo.	+	440,00 komplet (skrzydło + ościeżnica)	560,00 komplet (skrzydło + ościeżnica)	560,00 komplet (skrzydło + ościeżnica)	560,00 komplet (skrzydło + ościeżnica)
	Bikolor drzwi dwuskrzydłowe Drzwi w innej okleinie od zewnątrz, w innej okleinie od wewnątrz. Tylko z ościeżnicą Termo.	+	590,00 komplet (skrzydło czynne + skrzydło bierne + ościeżnica)	—	—	—
	Bikolor naświetla / Bikolor dostawka nieotwierana Naświetla w innej okleinie od zewnątrz, w innej okleinie od wewnątrz. Tylko z ościeżnicą Termo.	+	180,00/ 180,00	240,00/ 240,00	240,00/ 240,00	
	Bikolor elementu dodatkowego Np. poszerzenia ramowe w innej okleinie od zewnątrz, w innej okleinie od wewnątrz. Dotyczy 1 szt. niezależnie od długości każdego rodzaju poszerzenia oraz łącznika 90°.	+	90,00	120,00	120,00	120,00
	Duokolor Skrzydło o dwóch różnych kolorach z jednej strony skrzydła Dostępne jedno lub dwustronnie we wzorach 25, 26, 30, 37, 38, 41	+	580,00 jednostronnie 650,00 dwustronnie	580,00 jednostronnie 650,00 dwustronnie	580,00 jednostronnie 650,00 dwustronnie	580,00 jednostronnie 650,00 dwustronnie



Kolorystyka

 Premium

 Optimum

 Termo
Prestige
Lux

 Alu
Hybrid

RAL i Top Trends Color
Drzwi (rama + skrzydło)

	Obustronny RAL (taki sam kolor)	+	990 drzwi jednoskrzydłowe
			1580 drzwi dwuskrzydłowe
	Bikolor RAL/Okleina	+	1290 drzwi jednoskrzydłowe
			2040 drzwi dwuskrzydłowe
	Bikolor RAL/RAL (różne kolory)	+	1390 drzwi jednoskrzydłowe
			2140 drzwi dwuskrzydłowe
	Duokolor RAL/Okleina	+	1790 drzwi jednoskrzydłowe
			2540 drzwi dwuskrzydłowe
	Duokolor RAL/RAL	+	1850 drzwi jednoskrzydłowe
			2600 drzwi dwuskrzydłowe

Doświetla/Nasświetla/Dostawki

	Obustronny RAL (taki sam kolor)	+	590 drzwi jednoskrzydłowe
			590 drzwi dwuskrzydłowe
	Bikolor RAL/Okleina	+	750 drzwi jednoskrzydłowe
			750 drzwi dwuskrzydłowe
	Bikolor RAL/RAL (różne kolory)	+	750 drzwi jednoskrzydłowe
			750 drzwi dwuskrzydłowe

Ościeżnica

	Obustronny RAL (taki sam kolor)	+	490 drzwi jednoskrzydłowe
			590 drzwi dwuskrzydłowe
	Bikolor RAL/Okleina	+	590 drzwi jednoskrzydłowe
			690 drzwi dwuskrzydłowe
	Bikolor RAL/RAL (różne kolory)	+	690 drzwi jednoskrzydłowe
			790 drzwi dwuskrzydłowe

Skrzydło

	Obustronny RAL (taki sam kolor)	+	790 drzwi jednoskrzydłowe
			1190 drzwi dwuskrzydłowe
	Bikolor RAL/Okleina	+	1090 drzwi jednoskrzydłowe
			1490 drzwi dwuskrzydłowe
	Bikolor RAL/RAL (różne kolory)	+	1190 drzwi jednoskrzydłowe
			1590 drzwi dwuskrzydłowe
	Duokolor RAL/Okleina	+	1590 drzwi jednoskrzydłowe
			1990 drzwi dwuskrzydłowe
	Duokolor RAL/RAL	+	1650 drzwi jednoskrzydłowe
			2050 drzwi dwuskrzydłowe

Element dodatkowy (poszerzenie/łącznik kątowy)

	Obustronny RAL (taki sam kolor)	+	199 drzwi jednoskrzydłowe
			199 drzwi dwuskrzydłowe
	Bikolor RAL/Okleina	+	249 drzwi jednoskrzydłowe
			249 drzwi dwuskrzydłowe
	Bikolor RAL/RAL (różne kolory)	+	249 drzwi jednoskrzydłowe
			249 drzwi dwuskrzydłowe

Kolorystyka	Premium	Optimum	Termo Prestige Lux	Alu Hybrid
--------------------	---------	---------	--------------------	------------

Crystal Sky Color

Drzwi (rama + skrzydło)



	+	1290 drzwi jednoskrzydłowe
	+	2050 drzwi dwuskrzydłowe
	+	1680 drzwi jednoskrzydłowe
	+	2650 drzwi dwuskrzydłowe
	+	1810 drzwi jednoskrzydłowe
	+	2780 drzwi dwuskrzydłowe
	+	2330 drzwi jednoskrzydłowe
	+	3300 drzwi dwuskrzydłowe
	+	2410 drzwi jednoskrzydłowe
	+	3380 drzwi dwuskrzydłowe

Doświetla/Nasświetla/Dostawki



	+	770 drzwi jednoskrzydłowe
	+	770 drzwi dwuskrzydłowe
	+	980 drzwi jednoskrzydłowe
	+	980 drzwi dwuskrzydłowe
	+	980 drzwi jednoskrzydłowe
	+	980 drzwi dwuskrzydłowe

Ościeżnica



	+	640 drzwi jednoskrzydłowe
	+	770 drzwi dwuskrzydłowe
	+	770 drzwi jednoskrzydłowe
	+	900 drzwi dwuskrzydłowe
	+	900 drzwi jednoskrzydłowe
	+	1030 drzwi dwuskrzydłowe

Skrzydło



	+	1030 drzwi jednoskrzydłowe
	+	1550 drzwi dwuskrzydłowe
	+	1420 drzwi jednoskrzydłowe
	+	1940 drzwi dwuskrzydłowe
	+	1550 drzwi jednoskrzydłowe
	+	2070 drzwi dwuskrzydłowe
	+	2070 drzwi jednoskrzydłowe
	+	2590 drzwi dwuskrzydłowe
	+	2150 drzwi jednoskrzydłowe
	+	2670 drzwi dwuskrzydłowe

Element dodatkowy (poszerzenie/łącznik kątowy)



	+	260 drzwi jednoskrzydłowe
	+	260 drzwi dwuskrzydłowe
	+	320 drzwi jednoskrzydłowe
	+	320 drzwi dwuskrzydłowe
	+	320 drzwi jednoskrzydłowe
	+	320 drzwi dwuskrzydłowe

 Inteligentne Technologie		PROTECT Rw	PROTECT Rw + RC3	PROTECT Rw + EI30	PROTECT Rw + RC3 + EI30	
	Zamek SMART YALE 2 NOWOŚĆ  Dostępne kolory: Srebrny, Czarny. Zestaw zawiera zamek + regulowaną wkładka Linus do dopasowania do typu drzwi *dopłata 400,00 za zewnętrzną klawiaturę.	2370,00	-	-	-	
	Cyfrowy wizjer drzwiowy  Ekran LCD 4", kamera na podczerwień. Po naciśnięciu dzwonka pod kamerą zapisuje do 50 zdjęć. Kolor: Srebrny	610,00	610,00	-	-	
 Klamki		PROTECT Rw	PROTECT Rw + RC3	PROTECT Rw + EI30	PROTECT Rw + RC3 + EI30	
	Klamka Verdana klasa C (z zabezpieczeniem)  Kolor: Black	-	140,00 ¹ 510,00 ²	-	140,00 ¹ 510,00 ²	
	Klamko-gałka Verdana klasa C (z zabezpieczeniem)  Kolor: INOX (stal nierdzewna)	-	-	210,00 ¹ 530,00 ²	-	
	Klamko-gałka Verdana klasa C (z zabezpieczeniem)  Kolor: Black	-	-	330,00 ¹ 650,00 ²	-	
	Klamko-gałka  Kolory: Stare Złoto, INOX (stal nierdzewna)	130,00 ¹ 320,00 ²	-	-	-	
	Klamka Manitoba/Magnus (do wyboru)  Kolor: Black	130,00 ¹ 320,00 ²	-	-	-	
	Klamka Prestige klasa C (z zabezpieczeniem)  Kolory: Stare Złoto, INOX (stal nierdzewna)	-	90,00 ¹ 510,00 ²	-	-	
	Klamka Prestige klasa C (bez zabezpieczenia)  Kolory: Stare Złoto, INOX (stal nierdzewna)	-	60,00 ¹ 440,00 ²	-	-	
	Klamka Prestige klasa C (z zabezpieczeniem)  Kolor: Black	-	250,00 ¹ 650,00 ²	-	-	
	Klamka Magnus klasa C (z zabezpieczeniem)  Kolory: Stare Złoto, INOX (stal nierdzewna)	-	90,00 ¹ 510,00 ²	-	-	
	Klamka Tahoma/Prime/Manitoba/Magnus (do wyboru) Kolory: Stare Złoto, INOX (stal nierdzewna)	w standardzie	-	-	-	
	Klamka Verdana klasa C (z zabezpieczeniem)  Kolor: INOX (stal nierdzewna)	-	w standardzie	w standardzie	w standardzie	
 Wkładki		PROTECT Rw	PROTECT Rw + RC3	PROTECT Rw + EI30	PROTECT Rw + RC3 + EI30	
	Wkładka Black (30/55) + wkładko-gałka Black (30/55) klasa C  System jednego klucza. 5 kluczy w zestawie.	-	380,00 ¹ 560,00 ²	-	380,00 ¹ 560,00 ²	
	Wkładka Black (30/55) + wkładko-gałka Black (30/55)  System jednego klucza. 5 kluczy w zestawie.	140,00 ¹ 310,00 ²	-	140,00 ¹ 310,00 ²	-	
	Wkładka Investlock WIKĘD klasa C  Kolor: INOX. Zawiera 5 kluczy inwestorskich plus 2 klucze budowlane. Wkładka lub komplet wkładek.	-	240,00 ¹ 410,00 ²	-	-	
	Wkładka Investlock WIKĘD klasa C  Kolor: Black. Zawiera 5 kluczy inwestorskich plus 2 klucze budowlane. Wkładka lub komplet wkładek.	-	360,00 ¹ 540,00 ²	-	-	
	Wkładka (30/55) + wkładko-gałka (30/55) klasa A System jednego klucza. 5 kluczy w zestawie.	w standardzie	-	w standardzie	-	
	Wkładka (30/55) + wkładko-gałka (30/55) klasa C System jednego klucza. 5 kluczy w zestawie.	-	w standardzie	-	w standardzie	
 Niestandardowe wymiary		PROTECT Rw	PROTECT Rw + RC3	PROTECT Rw + EI30	PROTECT Rw + RC3 + EI30	
70"	100"	Drzwi 70", 100" 	280,00	280,00	280,00	280,00



Niestandardowe wymiary		PROTECT Rw	PROTECT Rw + RC3	PROTECT Rw + EI30	PROTECT Rw + RC3 + EI30	
	Skrócenie drzwi Protect Maksymalny skrót: 10 cm	+	210,00	210,00	-	-
	Poszerzenie podprogowe Wysokość: 30 mm. Poszerzenia można łączyć ze sobą na dowolną wysokość	+	50,00 /m.b.	50,00 /m.b.	50,00 /m.b.	50,00 /m.b.
	Poszerzenia podprogowe z Klinarytu Dostępne wysokości: 70 - 250 mm (wyłącznie w odcinkach 120 cm). Dla właściwego połączenia poszerzenia z progami niezbędny jest klej BOSTIK	+	156,00 - 396,00 /m.b. Ceny uzależnione od wysokości poszerzenia. Szczegółowy zakres cen dostępny w systemie zamówień.			

Samozamykacze		PROTECT Rw	PROTECT Rw + RC3	PROTECT Rw + EI30	PROTECT Rw + RC3 + EI30	
	Samozamykacz nawierzchniowy z ramieniem Kolory: brązowy, srebrny	+	400,00 bez blokady ramienia 600,00 z blokadą ramienia	400,00 bez blokady ramienia 600,00 z blokadą ramienia	-	-
	Samozamykacz nawierzchniowy z ramieniem Kolor: czarny	+	440,00 bez blokady ramienia 650,00 z blokadą ramienia	440,00 bez blokady ramienia 650,00 z blokadą ramienia	-	-
	Samozamykacz nawierzchniowy listwowy Kolor: srebrny	+	1040,00	1040,00	-	-
	Samozamykacz nawierzchniowy listwowy Kolor: czarny	+	1100,00	1100,00	-	-
	Samozamykacz nawierzchniowy z ramieniem PPOŻ Kolory: srebrny, brązowy	+	400,00	400,00	w standardzie	w standardzie

Wyposażenie drzwi		PROTECT Rw	PROTECT Rw + RC3	PROTECT Rw + EI30	PROTECT Rw + RC3 + EI30
	Elektrozapczyn awersyjny PPOŻ Dedykowany do drzwi przeciwpożarowych	+	-	1620,00	-
	Elektrozapczyn z funkcją rolki/dzien-noc* Napięcie znamionowe: 8-12V AC	+	280,00	-	-
	Elektrozapczyn z pamięcią z funkcją rolki/dzien-noc*	+	300,00	-	-































Dodatkowe wyposażenie drzwi		PROTECT Rw	PROTECT Rw + RC3	PROTECT Rw + EI30	PROTECT Rw + RC3 + EI30
	Kopniak Element ozdobny u dołu drzwi. Wysokość: 15 cm. Kolor: INOX	+	120,00 jednostronne 240,00 dwustronne	120,00 jednostronne 240,00 dwustronne	120,00 jednostronne 240,00 dwustronne
	Wizjer szerokokątny Standard Kolory: srebrny lub czarny. Średnica ø 30 mm.	+	60,00 kolor srebrny 100,00 kolor czarny	60,00 kolor srebrny 100,00 kolor czarny	-
	Wizjer szerokokątny Premium Wizjer wykonany ze stali nierdzewnej. Kolor: srebrny lub czarny. Średnica ø 46 mm.	+	140,00 kolor srebrny 150,00 kolor czarny	140,00 kolor srebrny 150,00 kolor czarny	140,00 kolor srebrny 150,00 kolor czarny
	Lamelle Lamelle ozdobne z blachy stalowej mocowane do skrzydła od strony zewnętrznej (tylko dla drzwi otwieranych do wewnątrz), do wyboru kolor z palety Natural Decor (kolory podstawowe) Szerokość lameli 41 mm, wys. 14 mm, odstęp od krawędzi ościeżnicy 15 mm, odstęp pomiędzy lamelami 15 mm. Przy zastosowaniu lameli na ponad połowę szerokości – brak możliwości zastosowania wizjera.	+	50,00 szt.	50,00 szt.	50,00 szt.

Kolorystyka		PROTECT Rw	PROTECT Rw + RC3	PROTECT Rw + EI30	PROTECT Rw + RC3 + EI30
-------------	--	---------------	---------------------	----------------------	----------------------------

RAL i Top Trends Color

Drzwi (rama + skrzydło)

	Obustronny RAL (taki sam kolor)	+	990 drzwi jednoskrzydłowe
	Bikolor RAL/Okleina	+	1290 drzwi jednoskrzydłowe
	Bikolor RAL/RAL (różne kolory)	+	1390 drzwi jednoskrzydłowe
Ościeżnica			
	Obustronny RAL (taki sam kolor)	+	490 drzwi jednoskrzydłowe

 Kolorystyka		 PROTECT Rw	 PROTECT Rw + RC3	 PROTECT Rw + EI30	 PROTECT Rw + RC3 + EI30
Skrzydło					
	Obustronny RAL (taki sam kolor)	+	790	drzwi jednoskrzydłowe	
	Bikolor RAL/Okleina	+	1090	drzwi jednoskrzydłowe	
	Bikolor RAL/RAL (różne kolory)	+	1190	drzwi jednoskrzydłowe	
Crystal Sky Color					
Drzwi (rama + skrzydło)					
	Obustronny Crystal Sky Color (taki sam kolor)	+	1290	drzwi jednoskrzydłowe	
	Bikolor Crystal Sky Color/Okleina	+	1680	drzwi jednoskrzydłowe	
	Bikolor Crystal Sky Color/Crystal Sky Color (różne kolory)	+	1810	drzwi jednoskrzydłowe	
Ościeżnica					
	Obustronny Crystal Sky Color (taki sam kolor)	+	640	drzwi jednoskrzydłowe	
Skrzydło					
	Obustronny Crystal Sky Color (taki sam kolor)	+	1030	drzwi jednoskrzydłowe	
	Bikolor Crystal Sky Color/Okleina	+	1420	drzwi jednoskrzydłowe	
	Bikolor Crystal Sky Color/Crystal Sky Color (różne kolory)	+	1550	drzwi jednoskrzydłowe	
 Dodatkowe opcje		 PROTECT Rw	 PROTECT Rw + RC3	 PROTECT Rw + EI30	 PROTECT Rw + RC3 + EI30
	PPOŻ Opcja przeciwdymowa Zawiera uszczelkę samoopadającą	+	-	240,00	240,00
 Montaż		 PROTECT Rw	 PROTECT Rw + RC3	 PROTECT Rw + EI30	 PROTECT Rw + RC3 + EI30
	PPOŻ Piana montażowa ognioochronna Piana uszczelniająca redukująca przenikanie dymu oraz gazów; dedykowana do montażu drzwi Protect PPOŻ.	+	120,00 /szt.	120,00 /szt.	120,00 /szt.
	PPOŻ Piana montażowa PPOŻ Piana uszczelniająca redukująca przenikanie dymu oraz gazów; do stosowania w montażu drzwi PPOŻ	+	180,00 /szt.	180,00 /szt.	180,00 /szt.
	Klej do montażu Portali Klej zapewniający stabilność łączonych elementów, łatwą aplikację i dobrą przyczepność	+	70,00 /szt.	70,00 /szt.	70,00 /szt.
	Klej BOSTIK Uszczelniający klej montażowy do poszerzeń podprogowych z Klinartytu. Kolor: szary	+	70,00 /szt.	70,00 /szt.	70,00 /szt.
 Konserwacja		 PROTECT Rw	 PROTECT Rw + RC3	 PROTECT Rw + EI30	 PROTECT Rw + RC3 + EI30
	Preparat czyszcząco-nabłyszczający do stali nierdzewnej INOX Pojemność: 650 ml. W zestawie ze ściereczką.	+	100,00 / szt.	100,00 / szt.	100,00 / szt.

Inteligentne technologie		IRON RC2	IRON RC3
	Cyfrowy wizjer drzwiowy Ekran LCD 4", kamera na podczerwień. Po naciśnięciu dzwonka pod kamerą zapisuje do 50 zdjęć. Kolor: Srebrny	610,00	610,00
Klamki		IRON RC2	IRON RC3
	Klamka Alaska Kolory: Black, Inox (stal nierdzewna)	w standardzie	-
	Klamka Verdana klasa C (z zabezpieczeniem) Kolor: Black, Inox (stal nierdzewna)	-	w standardzie
	Klamka Prestige klasa C (z zabezpieczeniem) Kolory: Stare Złoto, INOX (stal nierdzewna)	90,00 ¹ 510,00 ²	90,00 ¹ 510,00 ²
	Klamka Prestige klasa C (bez zabezpieczenia) Kolory: Stare Złoto, INOX (stal nierdzewna)	60,00 ¹ 440,00 ²	60,00 ¹ 440,00 ²
	Klamka Prestige klasa C (z zabezpieczeniem) Kolor: Black	250,00 ¹ 650,00 ²	250,00 ¹ 650,00 ²
	Klamka Magnus klasa C (z zabezpieczeniem) Kolory: Stare Złoto, INOX (stal nierdzewna)	90,00 ¹ 510,00 ²	90,00 ¹ 510,00 ²
	Klamko-gałka Verdana klasa C (z zabezpieczeniem) Kolor: INOX (stal nierdzewna)	210,00 ¹ 530,00 ²	210,00 ¹ 530,00 ²
	Klamko-gałka Verdana klasa C (z zabezpieczeniem) Kolor: Black	330,00 ¹ 650,00 ²	330,00 ¹ 650,00 ²
Wkładki		IRON RC2	IRON RC3
	Wkładka Inox (30/45) + wkładko-gałka (30/45) klasa C System jednego klucza. 5 kluczy w zestawie.	w standardzie	w standardzie
	Wkładka Black (30/45) + wkładko-gałka Black (30/45) klasa C System jednego klucza. 5 kluczy w zestawie.	380,00 ¹ 560,00 ²	380,00 ¹ 560,00 ²
	Wkładka Investlock WIKED klasa C Kolor: INOX. Zawiera 5 kluczy inwestorskich plus 2 klucze budowlane. Wkładka lub komplet wkładek.	240,00 ¹ 410,00 ²	240,00 ¹ 410,00 ²
	Wkładka Investlock WIKED klasa C Kolor: Black. Zawiera 5 kluczy inwestorskich plus 2 klucze budowlane. Wkładka lub komplet wkładek.	360,00 ¹ 540,00 ²	360,00 ¹ 540,00 ²
Niestandardowe wymiary		IRON RC2	IRON RC3
70" 100"	Drzwi 70", 100"	280,00	280,00
skrót	Skrócenie drzwi Protect Maksymalny skrót: 10 cm	210,00	210,00
	Poszerzenie podprogowe Wysokość: 30 mm. Poszerzenia można łączyć ze sobą na dowolną wysokość.	50,00 /m.b.	50,00 /m.b.
	Poszerzenia podprogowe z Klinarytu Dostępne wysokości: 70 - 250 mm (wylącznie w odcinkach 120 cm). Dla właściwego połączenia poszerzenia z progem niezbędny jest klej BOSTIK.	156,00 - 396,00 /m.b. Ceny uzależnione od wysokości poszerzenia. Szczegółowy zakres cen dostępny w systemie zamówień.	
Wyposażenie drzwi		IRON RC2	IRON RC3
	Elektrozaczep z funkcją rolki/dzien-noc* Napięcie znamionowe: 8-12V AC	280,00	280,00
	Elektrozaczep z pamięcią z funkcją rolki/dzien-noc*	300,00	300,00

 Samozamykacze		IRON RC2	IRON RC3
 Samozamykacz nawierzchniowy z ramieniem Kolor: brązowy, srebrny	+	400,00 bez blokady ramienia 600,00 z blokadą ramienia	400,00 bez blokady ramienia 600,00 z blokadą ramienia
 Samozamykacz nawierzchniowy z ramieniem Kolor: czarny	+	440,00 bez blokady ramienia 650,00 z blokadą ramienia	440,00 bez blokady ramienia 650,00 z blokadą ramienia
 Samozamykacz nawierzchniowy listwowy Kolor: srebrny	+	1110,00	1110,00
 Samozamykacz nawierzchniowy listwowy Kolor: czarny	+	1160,00	1160,00
 Dodatkowe wyposażenie drzwi		IRON RC2	IRON RC3
 Kopniak Element ozdobny u dołu drzwi. Wysokość: 15 cm. Kolor: INOX	+	120,00 jednostronne 240,00 dwustronne	120,00 jednostronne 240,00 dwustronne
 Wizjer szerokokątny Standard Kolor: srebrny lub czarny. Średnica ø 30 mm.	+	60,00 kolor srebrny 100,00 kolor czarny	60,00 kolor srebrny 100,00 kolor czarny
 Wizjer szerokokątny Premium Wizjer wykonany ze stali nierdzewnej. Kolor: srebrny lub czarny. Średnica ø 46 mm.	+	140,00 kolor srebrny 150,00 kolor czarny	140,00 kolor srebrny 150,00 kolor czarny
 Lamele Lamele ozdobne z blachy stalowej mocowane do skrzydła od strony zewnętrznej (tylko dla drzwi otwieranych do wewnątrz), do wyboru kolor z palety Natural Decor (kolory podstawowe) Szerokość lameli 41 mm, wys. 14 mm, odstęp od krawędzi ościeżnicy 15 mm, odstęp pomiędzy lamelami 15 mm. Przy zastosowaniu lameli na ponad połowie szerokości – brak możliwości zastosowania wizjera.	+	50,00 szt.	50,00 szt.
 Opaska Pozwala estetycznie dopasować drzwi w zależności od sposobu montażu i konstrukcji budynku. Szerokość: 6 cm.	+	480	480
 Kolorystyka		IRON RC2	IRON RC3
RAL i Top Trends Color			
Drzwi (rama + skrzydło)			
	Obustronny RAL (taki sam kolor)	+	990 drzwi jednoskrzydłowe
	Bikolor RAL/Okleina	+	1290 drzwi jednoskrzydłowe
	Bikolor RAL/RAL (różne kolory)	+	1390 drzwi jednoskrzydłowe
Ościeżnica			
	Obustronny RAL (taki sam kolor)	+	490 drzwi jednoskrzydłowe
	Bikolor RAL/Okleina	+	590 drzwi jednoskrzydłowe
	Bikolor RAL/RAL (różne kolory)	+	690 drzwi jednoskrzydłowe
Skrzydło			
	Obustronny RAL (taki sam kolor)	+	790 drzwi jednoskrzydłowe
	Bikolor RAL/Okleina	+	1090 drzwi jednoskrzydłowe
	Bikolor RAL/RAL (różne kolory)	+	1190 drzwi jednoskrzydłowe
Crystal Sky Color			
Drzwi (rama + skrzydło)			
	Obustronny Crystal Sky Color (taki sam kolor)	+	1290 drzwi jednoskrzydłowe
	Bikolor Crystal Sky Color/Okleina	+	1680 drzwi jednoskrzydłowe
	Bikolor Crystal Sky Color/Crystal Sky Color (różne kolory)	+	1810 drzwi jednoskrzydłowe



Kolorystyka		IRON RC2	IRON RC3
Ościeżnica			
	Obustronny Crystal Sky Color (taki sam kolor)		640 drzwi jednoskrzydłowe
	Bikolor Crystal Sky Color/Okleina		770 drzwi jednoskrzydłowe
	Bikolor Crystal Sky Color/Crystal Sky Color (różne kolory)		900 drzwi jednoskrzydłowe
Skrzydło			
	Obustronny Crystal Sky Color (taki sam kolor)		1030 drzwi jednoskrzydłowe
	Bikolor Crystal Sky Color/Okleina		1420 drzwi jednoskrzydłowe
	Bikolor Crystal Sky Color/Crystal Sky Color (różne kolory)		1550 drzwi jednoskrzydłowe
Montaż		IRON RC2	IRON RC3
	Pianka montażowa	120,00 /szt.	120,00 /szt.
	Klej do montażu Portali Klej zapewniający stabilność łączonych elementów, łatwą aplikację i dobrą przyczepność	70,00 /szt.	70,00 /szt.
	Klej BOSTIK Uszczelniający klej montażowy do poszerzeń podprogowych z Klinkarty. Kolor: szary	70,00 /szt.	70,00 /szt.
Konserwacja		IRON RC2	IRON RC3
	Preparat czyszcząco-nabłyszczający do stali nierdzewnej INOX Pojemność: 650 ml. W zestawie ze ściereczką.	100,00 / szt.	100,00 / szt.

RODZAJE OŚCIEŻNIC, PROGÓW I PRZEKRÓJ ŁĄCZNIKA KĄTOWEGO

KAŻDA OŚCIEŻNICA W STANDARDZIE POSIADA USZCZELKĘ

Ościeżnica Termo Prestige

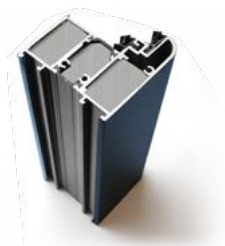

Rysunek techniczny

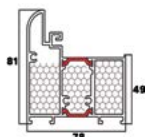

Ościeżnica Termo Optimum



Rysunek techniczny

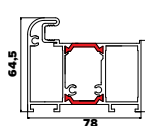

Ościeżnica Termo Premium



Rysunek techniczny

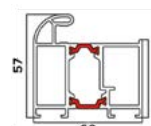

Ościeżnica aluminiowo-kompozytowa Optimum



Rysunek techniczny

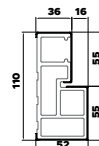

Ościeżnica aluminiowo-kompozytowa Premium



Rysunek techniczny

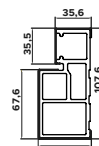

Ościeżnica drewniano-aluminiowa



Rysunek techniczny

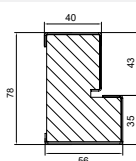

Ościeżnica "9" Premium



Rysunek techniczny

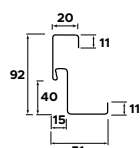

Ościeżnica "11" Premium



Rysunek techniczny

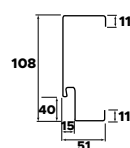

Ościeżnica "12" Optimum



Rysunek techniczny

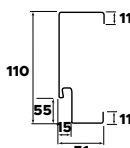

Złożenie ościeżnicy "11" Protect z łącznikiem portalu



Rysunek techniczny

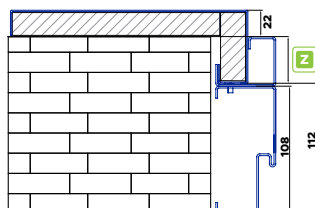

Ościeżnica "11" Protect



Rysunek techniczny

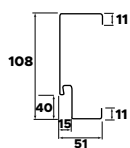

Przekrój łącznika kąтового Termo 90°



Rysunek techniczny

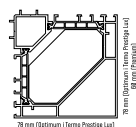

Ościeżnica Alu Hybrid

Rysunek techniczny

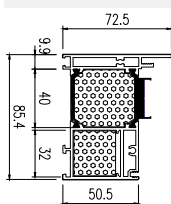

Ościeżnica kątowa Iron



Rysunek techniczny

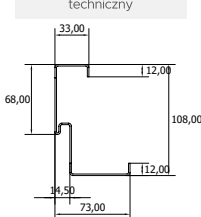

Ościeżnica symetryczna Iron



Rysunek techniczny

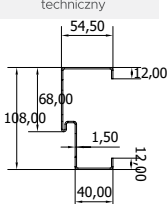



RODZAJE OŚCIEŻNIC, PROGÓW I PRZEKRÓJ ŁĄCZNIKA KĄTOWEGO KAŻDA OŚCIEŻNICA W STANDARDZIE POSIADA USZCZELKĘ

Ościeżnica regulowana (obejmująca) Iron

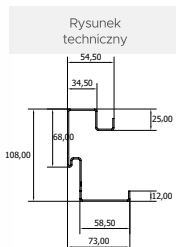

Ościeżnica wewnętrzna z portalem/opaską Iron

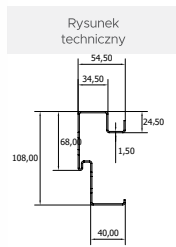

Ciepły próg PVC/ALU z przegrodą termiczną Alu Hybrid

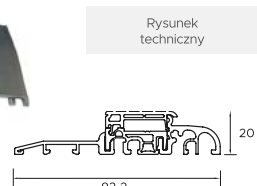

Ciepły próg PVC/ALU z przegrodą termiczną Prestige, Optimum, Premium Plus

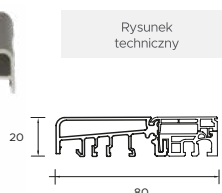

Próg aluminiowy Optimum,

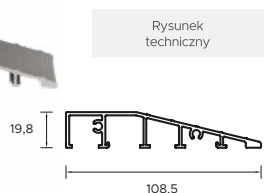

Próg Alu z uszczelką Premium

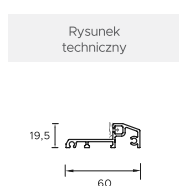

Próg PVC z uszczelką Premium Termo

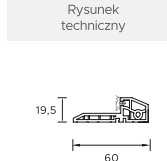

Próg aluminiowy z uszczelką Premium, Normal, Protect, Iron do ościeżnicy "9" (kątovej), "11" (wewnętrznej)

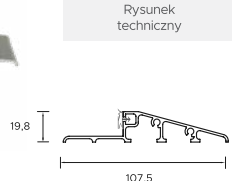

Opaska z ościeżnicą regulowaną (obejmująca) Iron

Rysunek techniczny

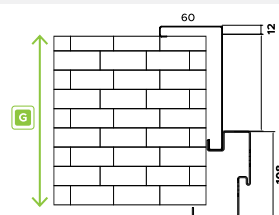

Portal z ościeżnicą regulowaną (obejmująca) Iron

Rysunek techniczny

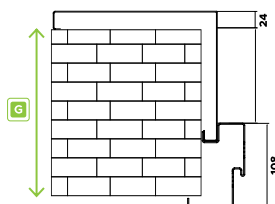

Opaska z ościeżnicą wewnętrzną Iron

Rysunek techniczny

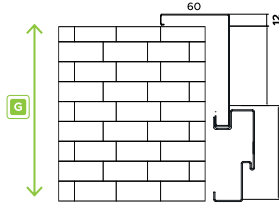

Portal z ościeżnicą wewnętrzną Iron

Rysunek techniczny

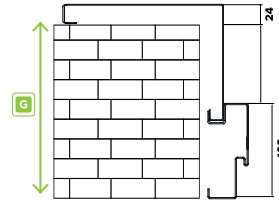

Wymiarowanie drzwi z ościeżnicą „11”, „12”, aluminiowo-kompozytową, drewniano-aluminiową oraz TERMO i TERMO PRESTIGE LUX

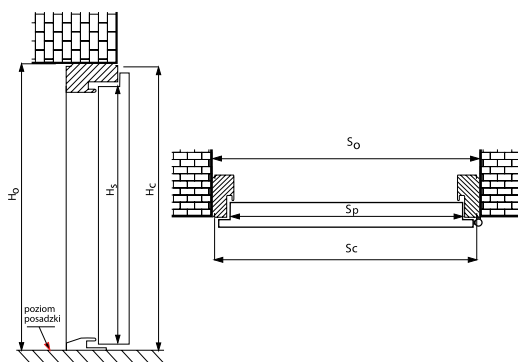

Wymiarowanie drzwi z ościeżnicą "9"

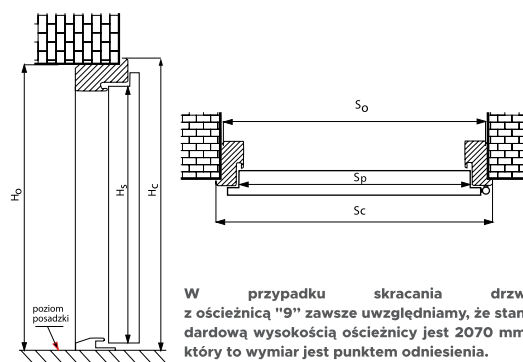

Wymiarowanie drzwi z ościeżnicą ALU HYBRID

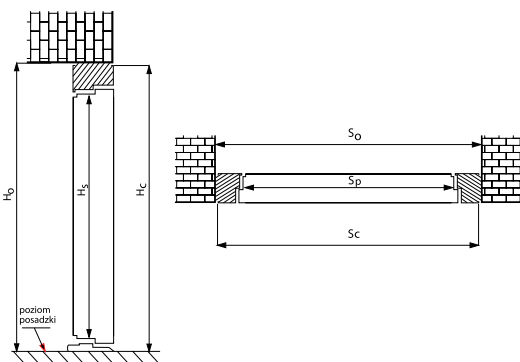

Wymiarowanie drzwi IRON z ościeżnicą kątową

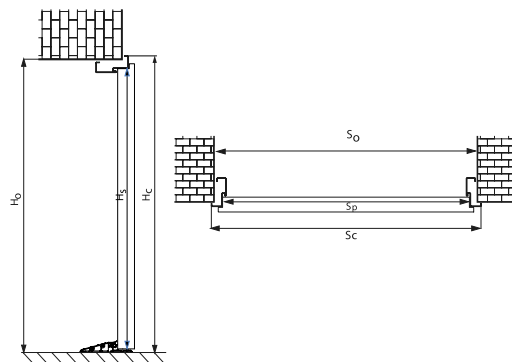

Wymiarowanie drzwi IRON z ościeżnicą wewnętrzną pod portal

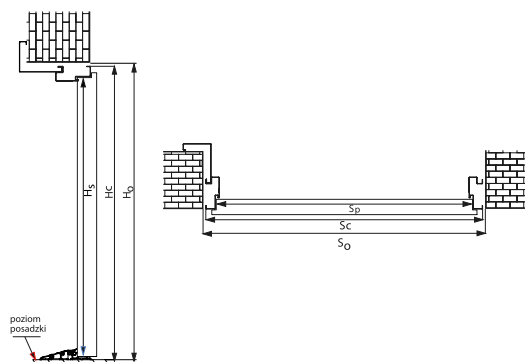

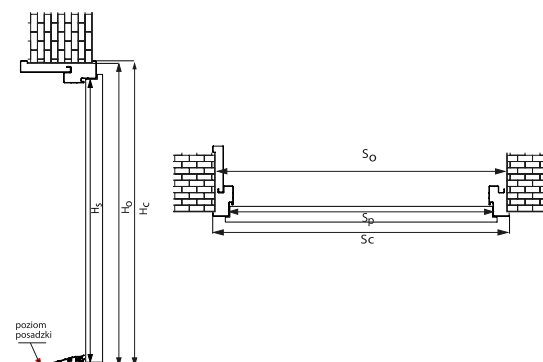

Wymiarowanie drzwi IRON z ościeżnicą regulowaną (obejmującą)

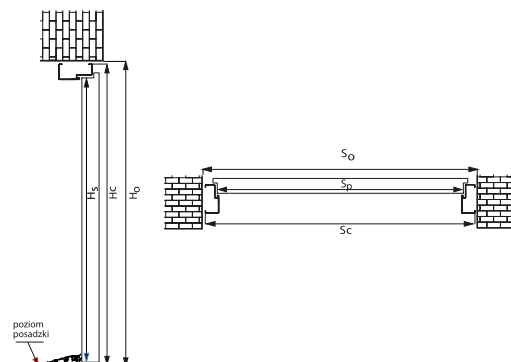

Wymiarowanie drzwi IRON z ościeżnicą symetryczną







 DRZWI ZEWNĘTRZNE DO MIESZKAŃ 												
SZEROKOŚĆ	WYSOKOŚĆ SKRZYDŁA W PRZYLDZIE [MM]	SZEROKOŚĆ SKRZYDŁA W PRZYLDZIE [MM]	CAŁKOWITA WYSOKOŚĆ OŚCIEŻNICY [MM]		CAŁKOWITA SZEROKOŚĆ OŚCIEŻNICY [MM]		WYSOKOŚĆ OTWORU W ŚCIANIE (OD GOTOWEJ POSADZKI) [MM] <small>Przewidziano luz montażowy 10 mm</small>			SZEROKOŚĆ OTWORU W ŚCIANIE (OD GOTOWEJ POSADZKI) [MM] <small>Przewidziano luz montażowy 20 mm</small>		
			Ościeżnica 11		Ościeżnica 11		Ościeżnica 11			Ościeżnica 11		
◀70▶	2015	740	2072		823		2082			843		
◀80N▶	2015	790	2072		873		2082			893		
◀80▶	2015	840	2072		923		2082			943		
◀90N▶	2015	890	2072		973		2082			993		
◀90▶	2015	940	2072		1023		2082			1043		
◀100▶	2015	1040	2072		1123		2082			1143		

SZEROKOŚĆ	WYSOKOŚĆ SKRZYDŁA W PRZYLDZIE [MM]	SZEROKOŚĆ SKRZYDŁA W PRZYLDZIE [MM]	Ościeżnica Kątowa		Ościeżnica Symetryczna		Ościeżnica Kątowa		Ościeżnica Symetryczna		Ościeżnica Kątowa		Ościeżnica Symetryczna	
			Wymiar bez podkucia	Wymiar z podkuciem*	Ościeżnica Symetryczna	Ościeżnica Kątowa	Ościeżnica Symetryczna	Ościeżnica Kątowa	Ościeżnica Symetryczna					
◀70▶	2018	729	2094,5	2076	857	820	2064,5	2086	821	797	840			
◀80N▶	2018	779	2094,5	2076	907	870	2064,5	2086	871	847	870			
◀80▶	2018	829	2094,5	2076	957	920	2064,5	2086	921	897	940			
◀90N▶	2018	879	2094,5	2076	1007	970	2064,5	2086	971	947	990			
◀90▶	2018	929	2094,5	2076	1057	1020	2064,5	2086	1021	997	1040			
◀100N▶	2018	979	2094,5	2076	1107	1070	2064,5	2086	1071	1047	1090			
◀100▶	2018	1029	2094,5	2076	1157	1120	2064,5	2086	1121	1097	1140			

SZEROKOŚĆ	WYSOKOŚĆ SKRZYDŁA W PRZYLDZIE [MM]	SZEROKOŚĆ SKRZYDŁA W PRZYLDZIE [MM]	Ościeżnica Regulowana (obejmująca)		Ościeżnica pod portal		Ościeżnica Regulowana (obejmująca)		Ościeżnica pod portal		Ościeżnica Regulowana (obejmująca)		Ościeżnica pod portal	
			Ościeżnica Regulowana (obejmująca)	Ościeżnica pod portal	Ościeżnica Regulowana (obejmująca)	Ościeżnica pod portal	Ościeżnica Regulowana (obejmująca)	Ościeżnica pod portal	Ościeżnica Regulowana (obejmująca)	Ościeżnica pod portal				
◀70▶	2018	729	2094,5	2076	857	820	2084,5	2086	840		840			
◀80N▶	2018	779	2094,5	2076	907	870	2084,5	2086	890		890			
◀80▶	2018	829	2094,5	2076	957	920	2084,5	2086	940		940			
◀90N▶	2018	879	2094,5	2076	1007	970	2084,5	2086	990		990			
◀90▶	2018	929	2094,5	2076	1057	1020	2084,5	2086	1040		1040			
◀100N▶	2018	979	2094,5	2076	1107	1070	2084,5	2086	1090		1090			
◀100▶	2018	1029	2094,5	2076	1157	1120	2084,5	2086	1140		1140			

 DRZWI ZEWNĘTRZNE DO DOMÓW 													
SZEROKOŚĆ	WYSOKOŚĆ SKRZYDŁA W PRZYLDZIE H _s [MM]	SZEROKOŚĆ SKRZYDŁA W PRZYLDZIE S _p [MM]	CAŁKOWITA WYSOKOŚĆ OŚCIEŻNICY H _c [MM]		CAŁKOWITA SZEROKOŚĆ OŚCIEŻNICY S _c [MM]		WYSOKOŚĆ OTWORU W ŚCIANIE (OD GOTOWEJ POSADZKI) H° [MM] <small>Przewidziano luz montażowy 10 mm</small>			SZEROKOŚĆ OTWORU W ŚCIANIE (OD GOTOWEJ POSADZKI) S° [MM] <small>Przewidziano luz montażowy 20 mm</small>			
			Ościeżnica 11, 9	Ościeżnica Termo	Ościeżnica 11, 9	Ościeżnica Termo	Ościeżnica 11	Ościeżnica 9	Ościeżnica Termo	Ościeżnica 11	Ościeżnica 9	Ościeżnica Termo	
◀70▶	2018	727	2070	2080	810	825	2080	2050	2090	830	770	845	
◀80N▶	2018	777	2070	2080	860	875	2080	2050	2090	880	820	895	
◀80▶	2018	827	2070	2080	910	925	2080	2050	2090	930	870	945	
◀90N▶	2018	877	2070	2080	960	975	2080	2050	2090	980	920	995	
◀90▶	2018	927	2070	2080	1010	1025	2080	2050	2090	1030	970	1045	
◀100N▶	2018	977	2070	2080	1060	1075	2080	2050	2090	1080	1020	1095	
◀100▶	2018	1027	2070	2080	1110	1125	2080	2050	2090	1130	1070	1145	

◀110▶	2018	1131	2070	2080	1213	1230	2080	2050	2090	1233	1170	1250	
◀120▶	2018	1231	2070	2080	1313	1330	2080	2050	2090	1333	1270	1350	
◀130▶	2018	1331	2070	2080	1413	1430	2080	2050	2090	1433	1370	1450	
◀140▶	2018	1431	2070	2080	1513	1530	2080	2050	2090	1533	1470	1550	
◀150▶	2018	1531	2070	2080	1613	1630	2080	2050	2090	1633	1570	1650	
◀160▶	2018	1631	2070	2080	1713	1730	2080	2050	2090	1733	1670	1750	

* Wymiar bez podkucia - montaż jak ościeżnica "9"



DRZWI ZEWNĘTRZNE DO DOMÓW



SZEROKOŚĆ	WYSOKOŚĆ SKRZYDŁA W PRZYLDZIE H _z [MM]	SZEROKOŚĆ SKRZYDŁA W PRZYLDZIE S _p [MM]	CAŁKOWITA WYSOKOŚĆ OŚCIEŻNICY H _c [MM]		CAŁKOWITA SZEROKOŚĆ OŚCIEŻNICY S _c [MM]		WYSOKOŚĆ OTWORU W ŚCIANIE (OD GOTOWEJ POSADZKI) H ^o [MM] Przewidziano luz montażowy 10 mm		SZEROKOŚĆ OTWORU W ŚCIANIE (OD GOTOWEJ POSADZKI) S ^o [MM] Przewidziano luz montażowy 20 mm		
			Ościeżnica	Ościeżnica Termo	Ościeżnica 12	Ościeżnica Termo	Ościeżnica 12	Ościeżnica Termo	Ościeżnica 12	Ościeżnica Termo	
			Ościeżnica Alu-Kompozyt		Ościeżnica Alu-Kompozyt		Ościeżnica Alu-Kompozyt		Ościeżnica Alu-Kompozyt		PREMIUM
◀70▶	2018	727	2070		813		2080		833		
◀80N▶	2018	777	2070		863		2080		883		
◀80▶	2018	827	2070		913		2080		933		
◀90N▶	2018	877	2070		963		2080		983		
◀90▶	2018	927	2070		1013		2080		1033		
◀100N▶	2018	977	2070		1063		2080		1083		
◀100▶	2018	1027	2070		1113		2080		1133		
			Ościeżnica drewniano-aluminiowa		Ościeżnica drewniano-aluminiowa		Ościeżnica drewniano-aluminiowa		Ościeżnica drewniano-aluminiowa		PREMIUM ^{plus}
◀90▶	2018	941	2091		1036		2101		1056		
			Ościeżnica 12	Ościeżnica Termo	Ościeżnica 12	Ościeżnica Termo	Ościeżnica 12	Ościeżnica Termo	Ościeżnica 12	Ościeżnica Termo	OPTIMUM
◀70▶	2018	751	2087	2100	836	861	2097	2110	856	881	
◀80N▶	2018	801	2087	2100	886	911	2097	2110	906	931	
◀80▶	2018	851	2087	2100	936	961	2097	2110	956	981	
◀90N▶	2018	901	2087	2100	986	1011	2097	2110	1006	1031	
◀90▶	2018	951	2087	2100	1036	1061	2097	2110	1056	1081	
◀100N▶	2018	1001	2087	2100	1086	1111	2097	2110	1106	1131	
◀100▶	2018	1051	2087	2100	1136	1161	2097	2110	1156	1181	
			Ościeżnica Alu-Kompozyt		Ościeżnica Alu-Kompozyt		Ościeżnica Alu-Kompozyt		Ościeżnica Alu-Kompozyt		TERMO PRESTIGE LUX
◀70▶	2018	751	2087		840		2097		860		
◀80N▶	2018	801	2087		890		2097		910		
◀80▶	2018	851	2087		940		2097		960		
◀90N▶	2018	901	2087		990		2097		1010		
◀90▶	2018	951	2087		1040		2097		1060		
◀100N▶	2018	1001	2087		1090		2097		1110		
◀100▶	2018	1051	2087		1140		2097		1160		
			Ościeżnica Termo		Ościeżnica Termo		Ościeżnica Termo		Ościeżnica Termo		ALU HYBRID
◀70▶	2015	768	2100		883		2110		903		
◀80N▶	2015	818	2100		933		2110		953		
◀80▶	2015	868	2100		983		2110		1003		
◀90N▶	2015	918	2100		1033		2110		1053		
◀90▶	2015	968	2100		1083		2110		1103		
			Ościeżnica Termo		Ościeżnica Termo		Ościeżnica Termo		Ościeżnica Termo		ALU HYBRID
◀70▶	2005	778	2100		912		2110		934		
◀80N▶	2005	828	2100		962		2110		984		
◀80▶	2005	878	2100		1012		2110		1034		
◀90N▶	2005	928	2100		1062		2110		1084		
◀90▶	2005	978	2100		1112		2110		1134		
◀100N▶	2005	1028	2100		1162		2110		1184		
◀100▶	2005	1078	2100		1212		2110		1234		



STWÓRZ SWOJE WYMARZONE
DRZWI ZA POMOCĄ
NASZEGO KONFIGURATORA

Jeśli zakupiłeś już drzwi zewnętrzne WIKĘD zarejestruj się na stronie strefa.wiked.pl



Informacje o Twoich drzwiach będziesz mieć zawsze pod ręką. Dowiesz się do kiedy masz ważną gwarancję. Przedłużysz gwarancję o dodatkowy rok jeśli to możliwe. Będziesz mieć dostęp do karty gwarancyjnej. Otrzymasz porady na temat pielęgnacji drzwi. Obejrzyysz instrukcje i filmy montażowe.

Po więcej informacji zapraszamy na naszą stronę internetową i do profesjonalnych salonów sprzedaży.



Stwórz swoje wymarzone drzwi za pomocą naszego konfiguratora.

DANE PUNKTU SPRZEDAŻY

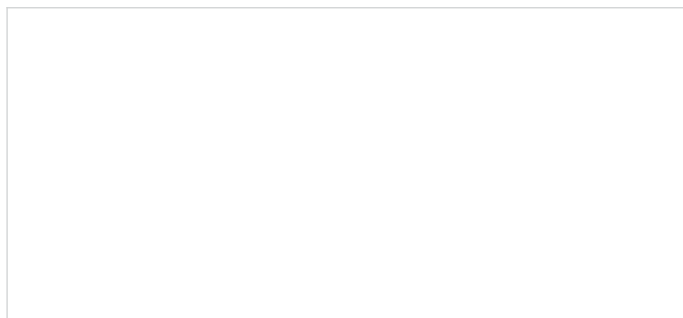

WIKĘD

ul. Wielki Las 19
84-242 Luzino
58 678 00 98
www.wiked.pl

@firmawiked

Niniejszy cennik zawiera materiały i informacje poufne prawnie chronione i jest adresowany wyłącznie do Partnerów Handlowych WIKED Sp. z o.o. Sp. k.
Ceny zawarte w niniejszym cenniku stanowią podstawę do obliczania ceny za wyroby Producenta i są dedykowane wyłącznie Partnerom Handlowym na terenie Polski.
Ceny mają charakter sugerowanych cen odsprzedaży w punktach sprzedaży na terenie Polski. Ceny podane w niniejszym cenniku są wyrażone w polskich złotych. Do podanych cen należy doliczyć podatek VAT wg obowiązujących przepisów. Wszystkie zamówienia realizowane w oparciu o niniejszy cennik są wykonane na indywidualne zamówienia Partnerów Handlowych w oparciu o indywidualne potrzeby. Zamówione wyroby powstają w oparciu o zindywidualizowany i ustalony tok produkcji dla danego zamówienia dot. m.in. kolorystyki, wymiarów, wyposażenia itd. Nomenklatura m.in. wykonanie standardowe, wymiary typowe, wyposażenie standardowe – została wprowadzona przez Producenta jako określenie wymiarów, wykonania, kolorystyki najbardziej popularnej i najpowszechniejszej w ocenie Producenta dla danego wyrobu i stanowi nomenklaturę referencyjną Producenta.
Rysunki i zdjęcia zamieszczone w cenniku mają charakter poglądowy. Producent zastrzega sobie prawo do wprowadzania – bez powiadomienia – zmian spowodowanych postępem technicznym i technologicznym, co najmniej nie obniżających walorów estetycznych i funkcjonalnych produktów. Cennik nie stanowi oferty w rozumieniu Kodeksu Cywilnego. Wszystkie prawa zastrzeżone. Żadne fragmenty niniejszej publikacji (takie jak teksty, grafika, logo, typ, ikony, tabele, obrazy, zdjęcia, rysunki itp.) nie mogą zostać powielane lub rozpowszechniane w żadnej formie i w żaden sposób bez uprzedniego zezwolenia Producenta. Wszelkie znaki towarowe, znaki graficzne, nazwy własne, logotyp i inne dane są chronione prawem autorskim i należą do Producenta. Poprzedni cennik z dnia 02.10.2023 traci ważność.

Kolekcja 2023

Edycja 2024

Materiał wewnętrzny do sieci sprzedaży WIKĘD.