

WIKĘD

KATALOG MATERIAŁÓW MARKETINGOWYCH



EDYCJA 2024

WSTĘP

Mamy przyjemność zaprezentować nowy katalog materiałów marketingowych.

Wierzymy, że prezentowany katalog materiałów marketingowych będzie stanowił dla Państwa doskonałe narzędzie wspierające sprzedaż.

Znajdą Państwo w nim materiały o charakterze reklamy wizualnej, a także co niezwykle istotne próbki stosowanych przez nas produktów, które powinny znaleźć się w każdym profesjonalnym salonie sprzedaży.



Zamówienia marketingowe należy składać poprzez program iQuote

Uwaga! Punkty Sprzedaży WIKĘD składają zamówienia bezpośrednio u Dystrybutora.

SPIS TREŚCI

s.04 Ekspozytory

s.15 Przekroje

s.18 Wzorniki

s.28 Publikacje

s.46 Odzież

s.50 Gadżety

NOWOŚCI



Katalog s. 27

Cennik s. 28



**Wzornik kolorów A5
s. 26**

**Wzornik kolorów
rozkładany s. 18**











**W STANDARDZIE
KASETON Z GRAFIKĄ
TWOICH DRZWI**

**Aby otrzymać indywidualną
grafikę wraz z zamówieniem
marketingowym prześlij
zlecenie drzwi, które znajdują
się w ekspozytorze wraz
z logo firmy.**

ŚCIANKA EKSPOZYCYJNA

Ścianka przeznaczona dla drzwi w wersji jednoskrzydłowej lub z doświetlaniem bocznym z linii Termo Prestige Lux, Alu Hybrid lub Optimum z Termo. Możliwość rozbudowania ekspozycji w dowolnym układzie. W standardzie dostępny kaseton z grafiką twoich drzwi..

-  czarny
-  z doświetlaniem 2020 x 2406 x 201 mm
-  bez doświetlenia 1720 x 2406 x 201 mm
-  zakup dotyczy pojedynczego modułu
-  do zakupu należy dokupić łącznik (patrz strona 6)
-  przybliżony czas realizacji do 10 tygodni

CENA

WMEKSGD
Z doświetlaniem
4650,00 PLN
WMEKSG
Bez doświetlenia
3590,00 PLN

WMEKSG

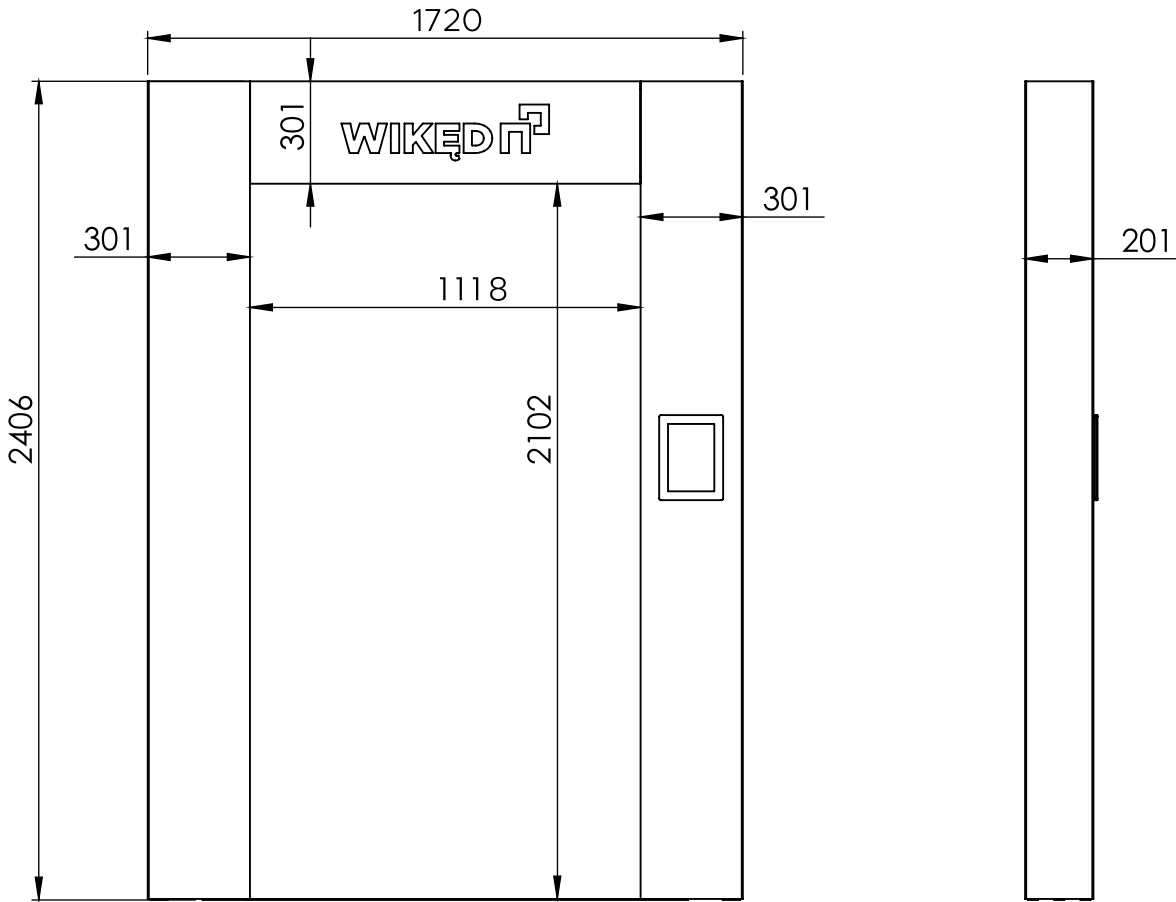

Z doświetleniem
WMEKSGD

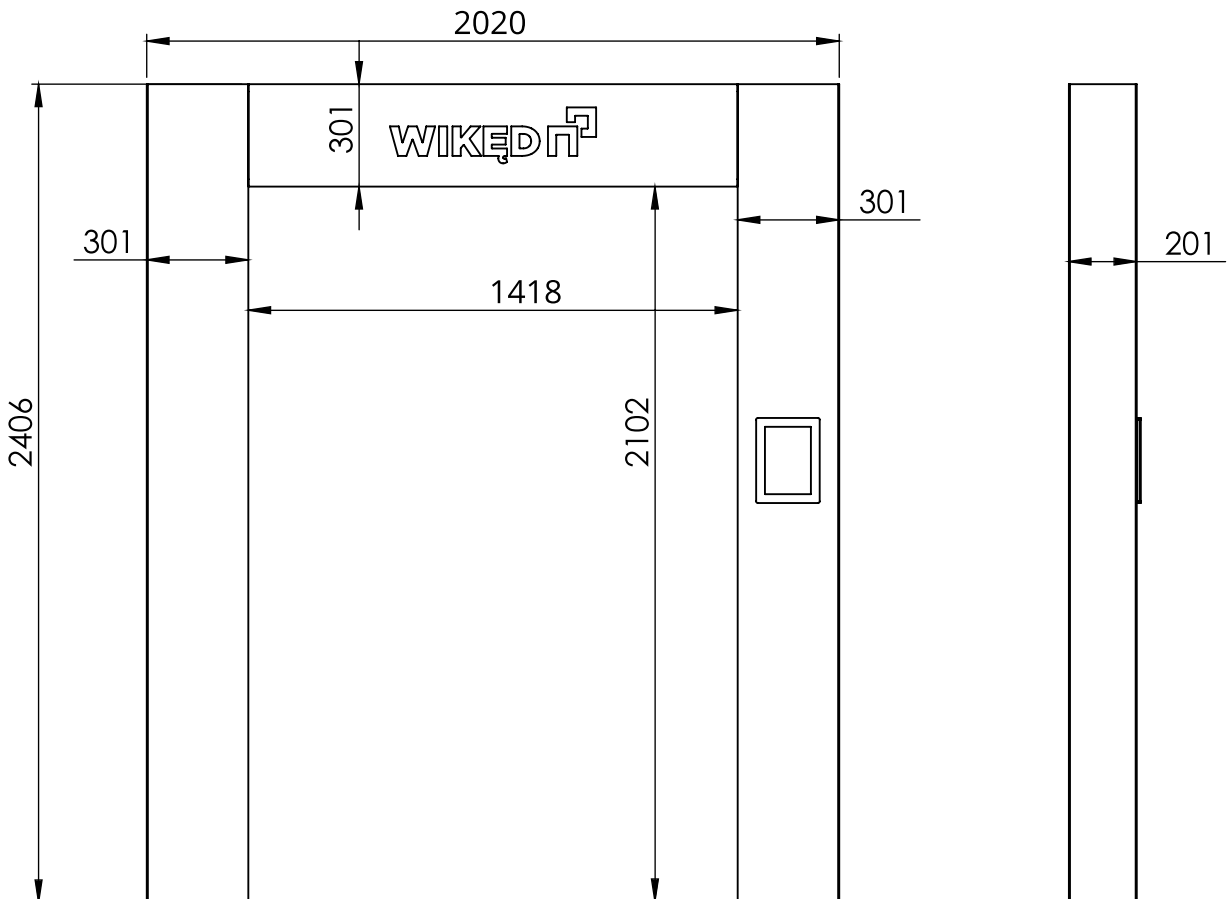

PRZYKŁADOWE REALIZACJE

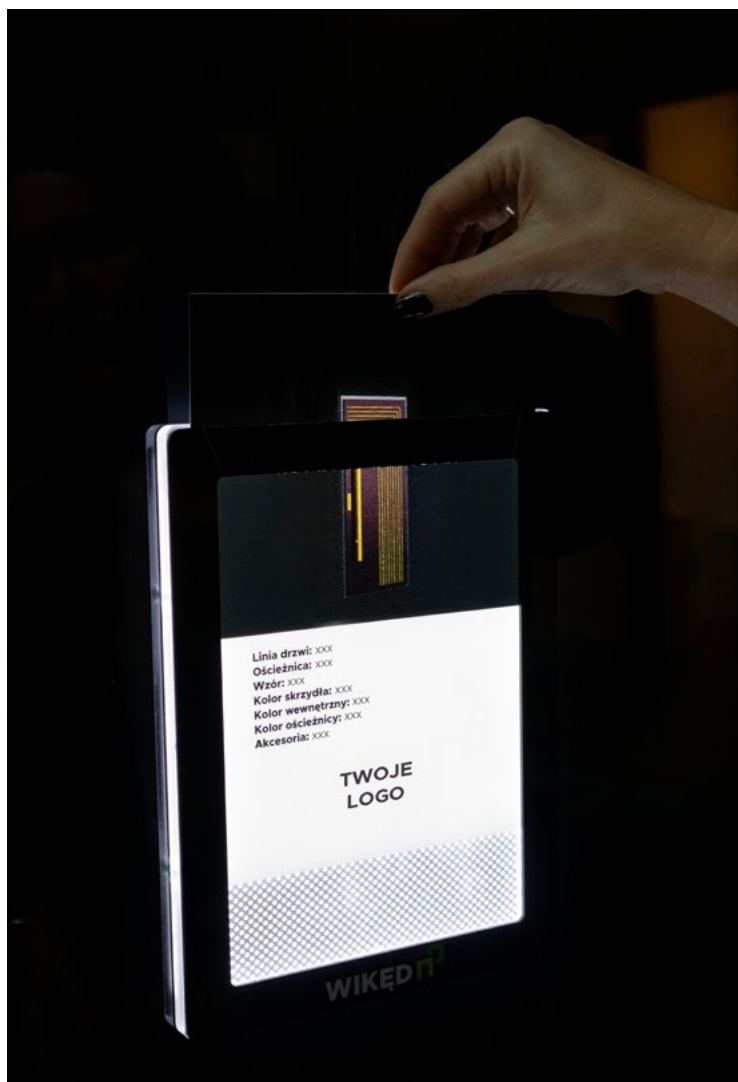

Linia drzwi: Termo Prestige Lux
Ościeżnica: Termo
Wzór: S2
Kolor skrzydła: Carbon
Kolor ościeżnicy: Carbon
Kolor wewnętrzny: Złoty
Okucia: Pochwył Beta 90° z przyciskiem wys. 120 cm;
Klamka LAVA
Aksesoria: Sztyld pierścieniowy; Podświetlenie progu;
Przycisk zwalniający napięcie w pochwycie

**TWOJE
LOGO**



Linia drzwi: Alu Hybrid
Ościeżnica: Alu Hybrid (ciepła ościeżnica z wkładem XPS)
Wzór: Future Ibox II
Kolor skrzydła: Biały Mat
Kolor ościeżnicy: Czarny Mat
Przeszklenie: Lustro Weneckie
Aksesoria: Pochwył Beta 90° z czytnikiem linii papilarnych
wys. 150 cm, sztyld pierścieniowy, zasuwnica elektromotoryczna

**TWOJE
LOGO**

WMEKSGK

NOWA WKŁADKA Z INDYWIDUALNĄ GRAFIKĄ DO KASETONU

Wkładka z grafiką indywidualną wudrukowana na specjalnym papierze do podświetlanego kasetonu umieszczonego na ścianie ekspozycyjnej z packshotem drzwi na ekspozycji, specyfikacją drzwi i logotypem salonu.



czarno-biały



A5



zakup nie obejmuje podświetlanego kasetonu



przybliżony czas realizacji do 4 tygodni

CENA

99,00 PLN

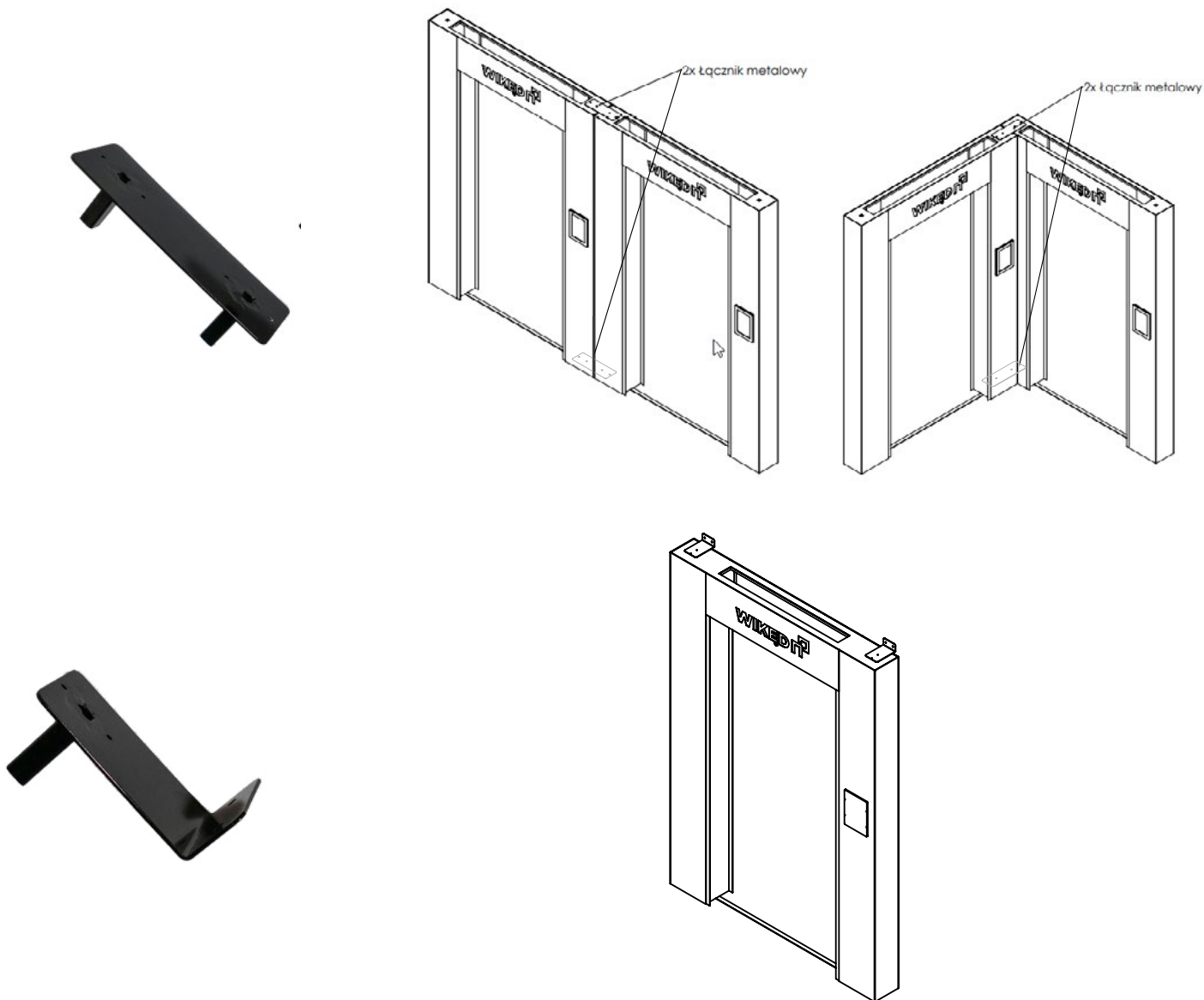

WMEKSGL

ŁĄCZNIKI DO ŚCIANKI EKSPOZYCYJNEJ

Metalowy łącznik umożliwiający: połączenie dwóch ścianek ekspozycyjnych prostopadle lub współliniowo oraz przymocowanie jednej ścianki ekspozycyjnej do ściany. Produkt sprzedawany w komplecie 2 szt.

 czarny

 ścianki ekspozycyjne łączymy dwoma łącznikami od góry i od dołu lub jedną ściankę dwoma łącznikami po lewej i prawej stronie do ściany, w zestawie 2 szt.

CENA
160,00 PLN

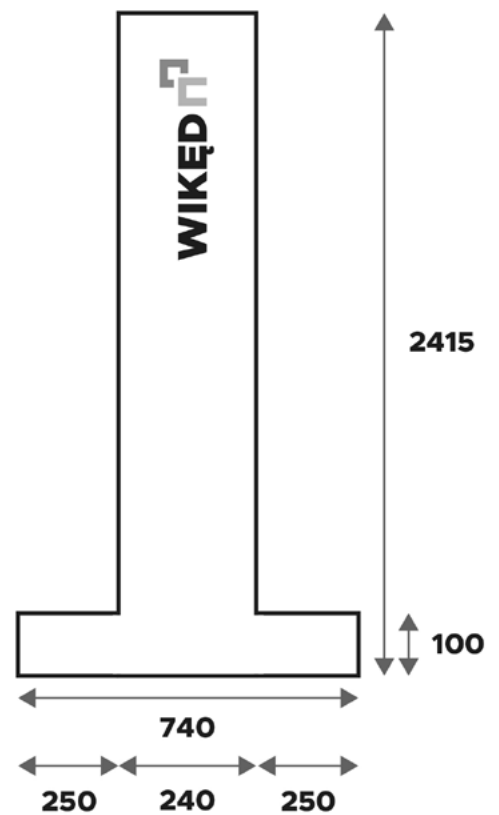

WMEKSPORT

EKSPozyTOR PROTECT

Stojak przeznaczony dla drzwi linii Protect w rozmiarze 90 na wzmocnionej ościeżnicy stalowej 11'. Ekspozytor pozwala na zamontowanie jednostronnego portalu w maksymalnym rozmiarze 30/30/30. Konstrukcja oparta jest o trwały stelaż stalowy oraz płytę z tworzywa syntetycznego.

 biały

 2415 x 1705 x 740 mm

 przybliżony czas realizacji do 10 tygodni





CENA
3549,00 PLN



WMEKSC

EKSPOZYTOR DWUSTRONNY

Ekspozytor dwustronny pozwala na zamontowanie drzwi zewnętrznych WIKĘD ALU HYBRID oraz TERMO PRESTIGE LUX. Konstrukcja oparta jest o trwały stelaż stalowy oraz płytę z tworzywa syntetycznego. Posiada zasilane LED. W cenę nie są wliczone drzwi.

-  czarny
-  1798 x 2501 x 752 mm
-  na dwie pary drzwi
-  przybliżony czas realizacji do 10 tygodni

CENA
4290,00 PLN

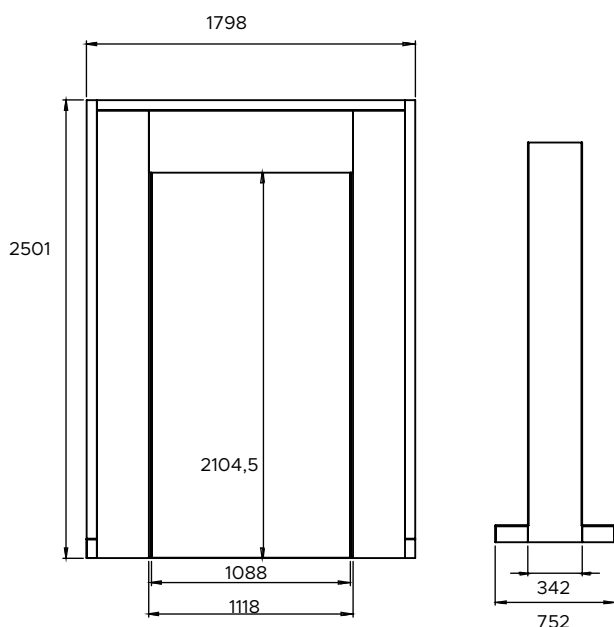

WMEKSB

EKSPOZYTOR DWUSTRONNY

Ekspozycje dwustronne pozwalają na zamontowanie drzwi zewnętrznych WIKĘD ALU HYBRID oraz TERMO PRESTIGE LUX. Konstrukcja oparta jest o trwały stelaż stalowy oraz płytę z tworzywa syntetycznego. Posiada zasilane LED. W cenę nie są wliczone drzwi.

 biały

 1798 x 2501 x 752 mm

 na dwie pary drzwi

 przybliżony czas realizacji do 10 tygodni

CENA
4290,00 PLN



Wzornik kolorów rozkładany s.18

Wzornik Crystal Sky Color s.20

Wzornik Natural Decor s.19

Wzornik Top Trend Color s.21



Walizka przekrojów drzwi zewnętrznych do domów s.24

NOWOŚĆ! Walizka przekrojów drzwi zewnętrznych do mieszkań s. 25

Wzornik przeszkleń s. 26

NOWOŚĆ! Wzornik kolorów A5 s. 27

Cennik s.29

Katalog s.28

WMSZAFAC

SZAFKA NA PRZEKROJE NAROŻNIKÓW

Szafka posiada przekroje drzwi z progiem i ościeżnicą dla: Alu Hybrid (kolor Woodec Dąb Toffee), Termo Prestige Lux (kolor Carbon), Optimum (kolor Rusty Bronze), Premium (kolor Woodec Dąb Turner). Każdy przekrój jest podpisany nazwą i kolorem w jakim występuje. Szafę można wyposażyć we wzornik przeszkleń, katalogi, walizkę na przekroje oraz we wzorniki kolorów wieszając je na haczykach.



czarny mat i czarny połysk



1030 x 1189 x 401 mm (wymiary szafy), wysokość 1335 z przekrojami



oferta dotyczy tylko szafy z 4 przekrojami zabezpieczonymi pleksi



przybliżony czas realizacji do 10 tygodni

CENA

2499,00 PLN

WMEKSP2**WMEKSK3****WMEKSK4****WMEKSP3**

WISZĄCY EKSPOZYTOR OKUĆ

Wiszący ekspozytor klamek oraz pochwyty z wysokiej jakości materiałów. Na ekspozytorze zaprezentowane są pochwyty i klamki dostępne w naszej ofercie. Zawartość ekspozytorów znajdziesz na następnej stronie.



czarny



oferta dotyczy ekspozytora wraz z klamkami i pochwytyami oraz wzornikami okuć



montaż do ściany, podłączenie do prądu



podświetlane pochwyty



przybliżony czas realizacji do 10 tygodni

CENA

WMEKSP2

5352 PLN

WMEKSP3

3352 PLN

WMEKSK3

688 PLN

WMEKSK4

745 PLN

WMEKSP2

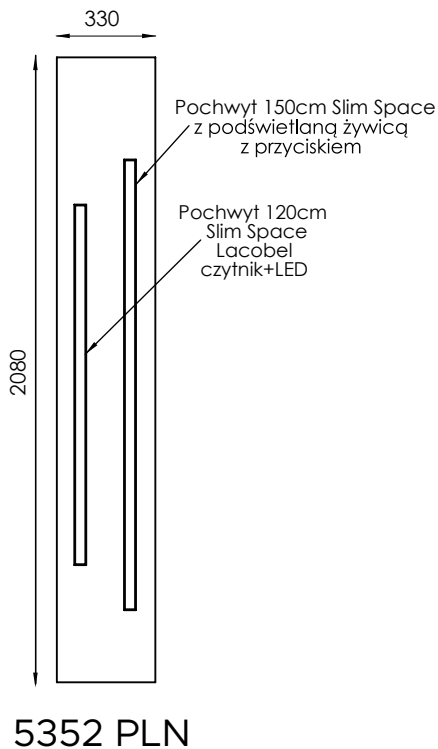

WMEKSK4

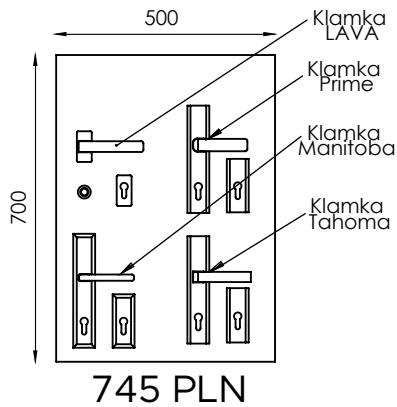

WMEKSK3

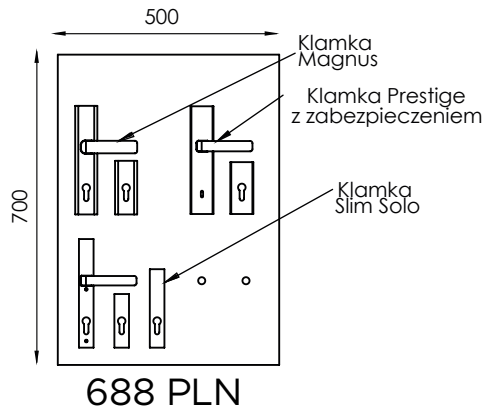

WMEKSP3

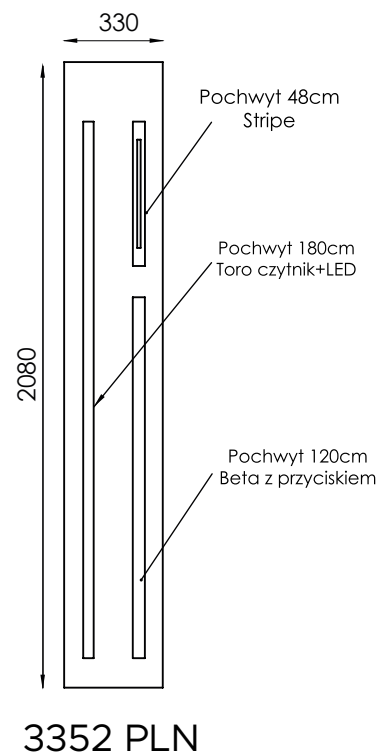

Promocja na zestawy

1 **-50% przy jednorazowym zakupie wszystkich rodzajów ekspozytorów okuć**

OSZCZĘDZASZ
5068,50 PLN

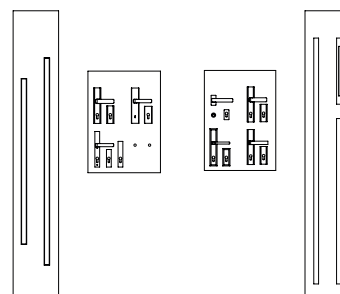

2 **-30% przy jednorazowym zakupie 1, 2 lub 3 ekspozytorów okuć i ścianki ekspozycyjnej (s.4) lub ekspozytora drzwi (s. 9,10).**

Rabat dotyczy ekspozytora okuć

WMEKSP2

OSZCZĘDZASZ
1606 PLN

WMEKSP3

OSZCZĘDZASZ
1006 PLN

WMEKSK3

OSZCZĘDZASZ
206 PLN

WMEKSK4

OSZCZĘDZASZ
224 PLN

Przykładowe zestawy:

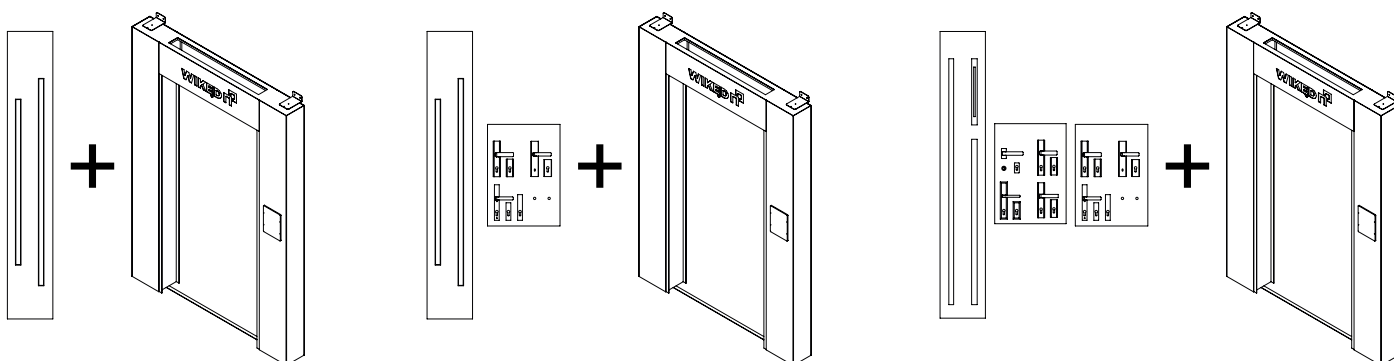





Widok z tyłu



WMEKSKATAL

EKSPOZYTOR KATALOGÓW

Ekspozytor w atrakcyjny sposób prezentujący katalogi firmy WIKĘD. Posiada cztery kieszenie z pleksi.

-  czarny
-  1400x580x410 mm
-  Możliwość złączenia dwóch ekspozytorów katalogowych (opcjonalnie)
-  przybliżony czas realizacji do 10 tygodni

CENA
950 PLN

WMPAH
ALU HYBRID



WMPTPL
TERMO PRESTIGE LUX



WMPOT
TERMO PREMIUM



WMPOOT
TERMO OPTIMUM



PRZEKRÓJ DRZWI

Przekrój drzwi umożliwia prezentację naszych drzwi, ościeżnic i progów w ich rzeczywistej szerokości. Widoczny jest sposób wypełnienia drzwi, połączenia ich z ościeżnicą, a także ościeżnicy z progiem.

- ⓘ oferta dotyczy pojedynczego przekroju
- ↕ około 430 mm

CENA

WMPAH
Przekrój ALU HYBRID
429,00 PLN

WMPTPL
Przekrój TERMO PRESTIGE LUX
349,00 PLN

WMPOOT
Przekrój TERMO OPTIMUM
229,00 PLN

WMPOT
Przekrój TERMO PREMIUM
189,00 PLN

PRZEKROJE OŚCIEŻNIC

TERMO			
KOD	NAZWA	↑ ↓	CENA
WMOTPL	TERMO PRESTIGE LUX	200 mm	29,90 PLN
WMOTOP	OPTIMUM	200 mm	29,90 PLN
WMOTPR	PREMIUM	200 mm	29,90 PLN
ZŁOŻONYCH Z NAŚWIETLEM TERMO			
WMOZNTPL	TERMO PRESTIGE LUX	200 mm	59,90 PLN
WMOZNOP	OPTIMUM	200 mm	59,90 PLN
WMOZNPR	PREMIUM	200 mm	59,90 PLN
STALOWYCH			
WMOSTA9	STALOWA 9"	200 mm	19,90 PLN
WMOSTA11	STALOWA 11"	200 mm	19,90 PLN
WMOSTA12	STALOWA 12"	200 mm	19,90 PLN
KOMPOZYTOWO-ALUMINIOWA			
WMKOMALU	ALUMINIOWO-KOMPOZYTOWA	200 mm	25,00 PLN
ALU HYBRID			
WMOAH	ALU HYBRID	200 mm	32,90 PLN
PRZEKROJE PROGÓW			
WMPPCVPR	PVC Z USZCZELKĄ	200 mm	17,00 PLN
WMPTERMO	PVC/ALU Z PRZEGRODĄ TERMICZNĄ	200 mm	14,90 PLN
WMPALUPR	ALUMINIOWY Z USZCZELKĄ	200 mm	19,00 PLN
WMPALUOP	ALUMINIOWY	200 mm	9,90 PLN
ALUMINIOWYCH Z USZCZELKĄ			
WMPALU9	DO OŚCIEŻNICY STALOWEJ 9"	200 mm	16,90 PLN
WMPALU11	DO OŚCIEŻNICY STALOWEJ 11"	200 mm	16,90 PLN
DREWNIANO-ALUMINIOWYCH			
WMPDREW9	DO OŚCIEŻNICY STALOWEJ 9"	200 mm	11,90 PLN
WMPDREW11	DO OŚCIEŻNICY STALOWEJ 11"	200 mm	11,90 PLN

PRZEKROJE OŚCIEŻNIC

OŚCIEŻNICE TERMO

WMOTPL

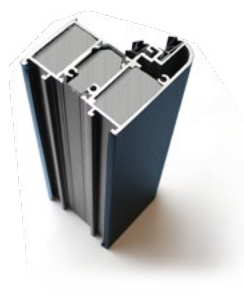

WMOTOP

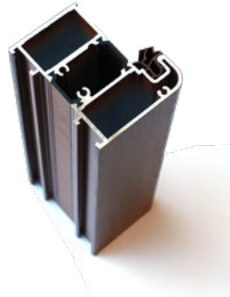

WMOTPR

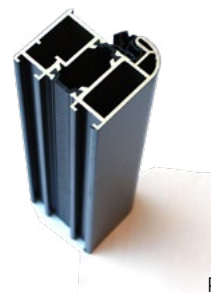

OŚCIEŻNICE ZŁOŻONE Z NAŚWIETLEM TERMO

WMOZNTPL

WMOZNOP

WMOZNPR



OŚCIEŻNICE STALOWE

WMOSTA9

WMOSTA11

WMOSTA12

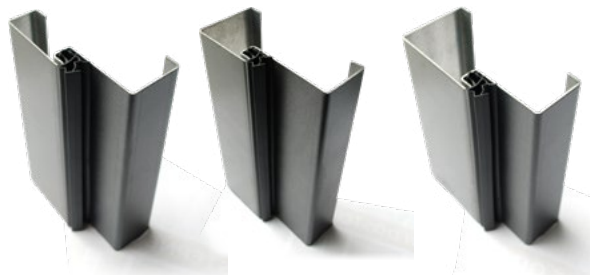

OŚCIEŻNICA KOMPOZYTOWO-ALUMINIOWA

WMKOMALU



OŚCIEŻNICA ALU HYBRID

WMOAH



PRZEKROJE PROGÓW

PRÓG PVC Z USZCZELKĄ

WMPPCVPR



PRÓG PVC/ALU Z PRZE- GRODĄ TERMICZNĄ

WMPTERMO



PRÓG ALUMINIOWY Z USZCZELKĄ

WMPALUPR



PRÓG ALUMINIOWY

WMPALUOP



PROGI ALUMINIOWE Z USZCZELKĄ

WMPALU9



WMPALU11



PROGI DREWNIANO-ALUMINIOWE

WMPDREW9



WMPDREW11



NOWOŚĆ





WMWZKOL

WZORNIK KOLORÓW ROZKŁADANY

Wzornik kolorów prezentuje wszystkie kolory z palet: Crystal Sky Color, Top Trend Color i Natural Decor w jednym miejscu. Produkt jest bardzo poręczny i przejrzysty. Dzięki niemu porównanie kolorów i wybór barwy drzwi staje się przyjemnością. Sugerujemy umieszczenie wzornika na szafie w wyznaczonym miejscu, aby został odpowiednio wyeksponowany.

 31 kolorów drzwi

 25 x 33 cm

 zamykana na magnesy

CENA
79 PLN



WMWZDRZ

WZORNIK NATURAL DECOR

We wzorniku zawarte zostały dostępne w ofercie kolory: Czarny Mat, Antracyt Jedwab, Antracyt Gładki, Antracyt Struktura, Srebrno- Szary, Dąb Bagienny, Orzech, Żółty Dąb, Winchester, Woodec Dąb Toffee, Woodec Dąb Turner Usłojenie Poziome, Woodec Dąb Turner, Dąb Bielony, Biały Mat.

 14 kolorów oklein

 120x80 mm (pojedyncza blaszka)

 cena pojedynczej blaszki - 1,00 PLN

CENA
15,90 PLN



WMWZCRYSTAL

WZORNIK CRYSTAL SKY COLOR

We wzorniku zawarte zostały dostępne w ofercie kolory: Magnolia Blossom, Rusty Bronze, Carbon, Dark Bronze, Graphite Black, Dark Grey, Dark Mint, Grey Aluminium, Cobalt Blue, Medium Grey, Silver Grey, Limestone, Basalt White, Coffee&Milk, Savana, Moss, Lunar Glow, Azure, Lagoon

 19 kolorów oklein

 120 x 80 mm (pojedyncza blaszka)

CENA
42,90 PLN



WMWZTT

WZORNIKI TOP TRENDS COLOR

Wzornik z palety TOP TRENDS COLOR wykonany z blachy zawiera kolory z nowej palety Top Trends Color 2023: Baltic Sand, Sunflower, Golden Hour, Hot Chili, Sweet Apricot, Red Velvet, Raspberry, Ink, Solid Grey, Alpine Lake, Blue Mist, Forest Green, Sage, Concrete, Salty Carmel.



15 kolorów oklein



80 x 120 mm (pojedyncza blaszka)

CENA
34,90 PLN



WMWZRAL

WZORNIK KOLORÓW RAL

Wzornik RAL stanowi paletę barw, spośród których klient wybrać może indywidualny kolor dla swoich drzwi. Oferowane przez nas drzwi CAMELEON to wyjątkowa i atrakcyjna propozycja, dzięki której każdy znajdzie coś dla siebie.

 213 kolorów oklein

 150 x 50 x 17 mm (wys. x dł. x szer.)

CENA
59,90 PLN

WMWZKLA



WZORNIK KOLORÓW OKUĆ

Wzornik kolorów okuć zawiera 4 kolory klamek stosowanych przez firmę WIKĘD. Każdy z dostępnych kolorów dopasować można do kolorów drzwi.

 4 kolory klamek

 ø 60 mm (pojedyncza blaszka)

WMWZAN

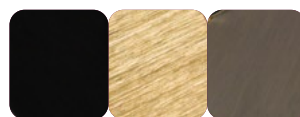

WZORNIK ANODOWANY

Wzornik kolorów anodowanych zawiera 3 kolory anod stosowanych przez firmę WIKĘD. Każdy z dostępnych kolorów można wybrać do okuć lub blach anodowanych.

3 kolory anod 

ø 60 mm (pojedyncza blaszka) 

CENA
24,90 PLN

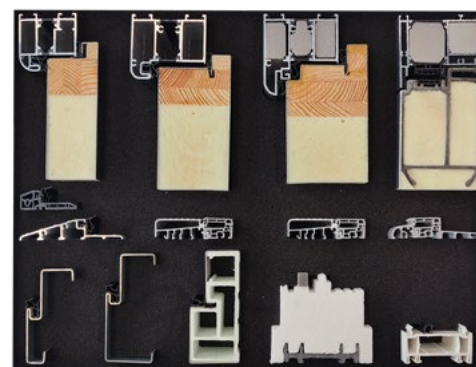
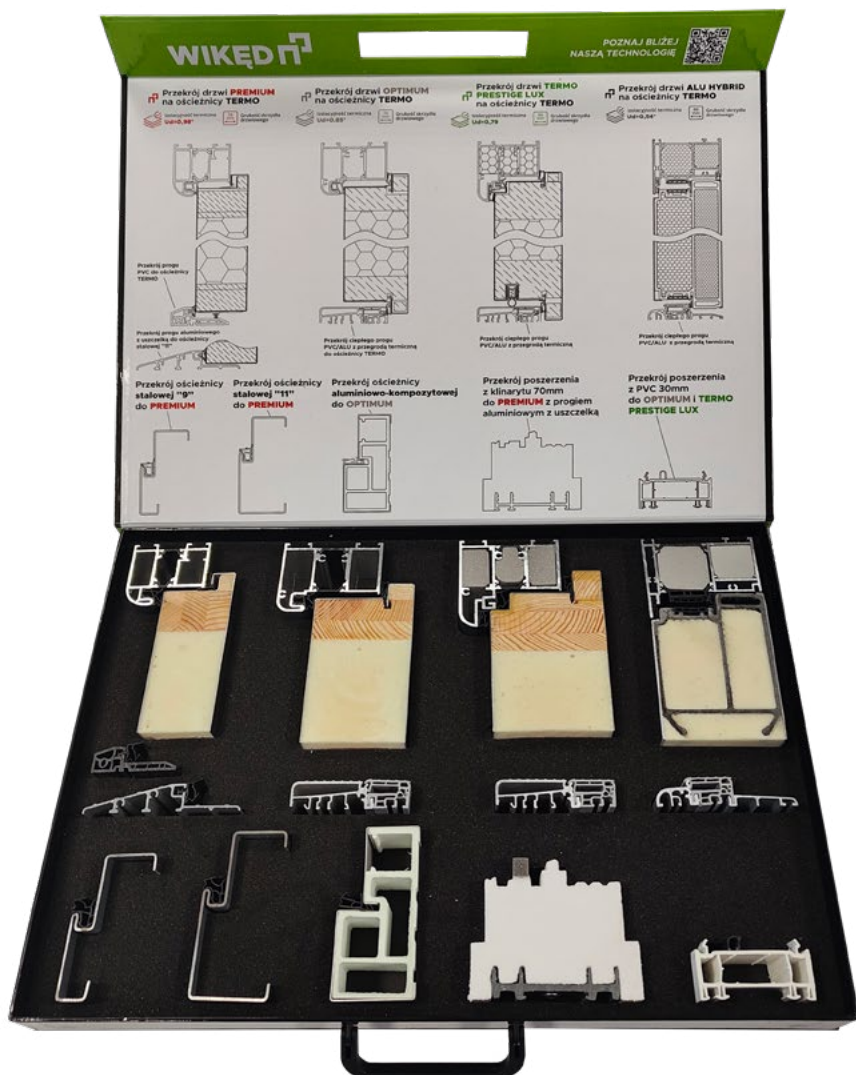

WMWALIZ

WALIZKA NA PRZEKROJE DRZWI ZEWNĘTRZNYCH DO DOMÓW

Walizka zawierająca próbki przekrojów ościeżnic, drzwi, progów i nie tylko jest narzędziem niezbędnym dla właściwej prezentacji naszych drzwi. Jest lekka i poręczna, a co najważniejsze zawiera materiały, które w sposób niezwykle przejrzysty pokazują konstrukcję drzwi, ościeżnicy oraz progów.

- ☐ zawiera 4 przekroje drzwi, 7 ościeżnic, 5 progów i 2 poszerzenia

↕ 55 x 370 x 520 mm (wys. x dł. x szer.)

⚙️ zamykana na magnesy

CENA
320,00 PLN

PREMIERA I PROMOCJA DO KOŃCA ROKU

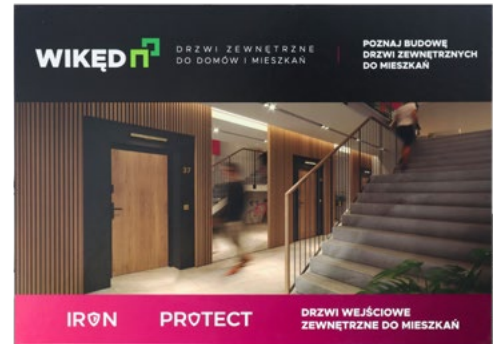
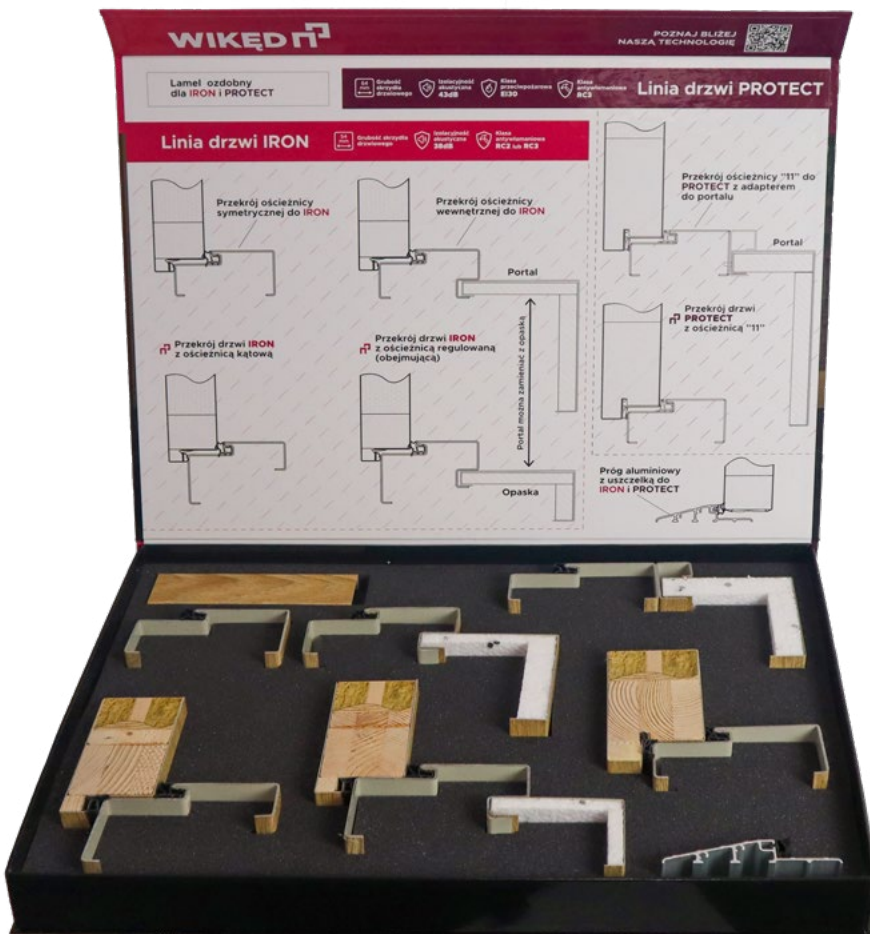

WMWALIZPEŁNAMIE

NOWOŚĆ! WALIZKA NA PRZEKROJE DRZWI ZEWNĘTRZNYCH DO MIESZKAŃ

Walizka z próbkami przekrojów ościeżnic, modeli drzwi IRON i PROTECT oraz progów to niezastąpione narzędzie do prezentacji naszych drzwi zewnętrznych do mieszkań. Jest nie tylko lekka i wygodna w przenoszeniu, ale także zawiera elementy, które w czytelny sposób ukazują budowę drzwi, umożliwiając łatwe porównanie technologii. Dodatkowo, walizka została zaprojektowana tak, aby idealnie mieściła się w specjalnym miejscu w szafie drzwiowej,

- zawiera 3 przekroje drzwi, 6 ościeżnic,
1 próg i lamel ozdobny

55 x 370 x 520 mm (wys. x dł. x szer.)

zamykana na magnesy

CENA

WMWALIZPEŁNAMIE

Cena obowiązuje do końca roku 2024

250,00 PLN

~~Cena obowiązuje od stycznia 2025~~

~~320,00 PLN~~



WMWZKOLORPEŁ

NOWOŚĆ! WZORNIK KOLORÓW A5 GRAND

Najnowszy wzornik kolorów A5, jest nie tylko praktycznym narzędziem, ale również wyjątkowym sposobem na prezentację klientom kolorów. Wzornik kolorów A5, który składa się z blaszek zgromadzonych w solidnej teczce, zapakowanych w osobne koperty, ułatwiając klientom oglądanie, przymiarę koloru i nieograniczone możliwości aranżacji. Składa się z 19 kolorów palety Crystal Sky Color oraz 15 kolorów palety Top Trends Color.

 34 blaszki kolorów i 2 przekładki z napisem Top Trends Color i Crystal Sky Color

 153 x 201 mm (pojedyncza blaszka)

 cena pojedynczej blaszki
(WMWZPOJNAZWAKOLORUA5)- 19,90 PLN

CENA
399,00 PLN

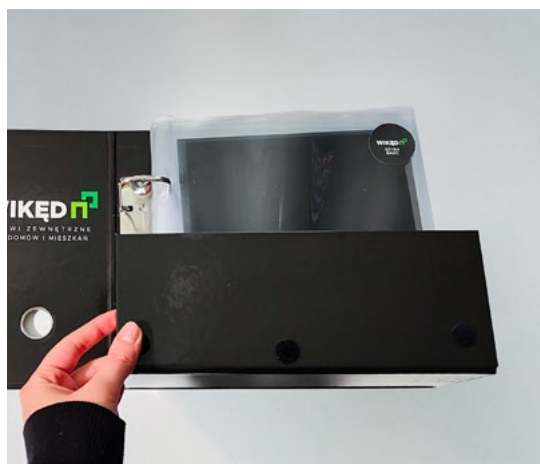

WMWZPRZ

WZORNIK PRZESZKLEŃ

Wzornik przeszkleń WIKĘD drzwi zewnętrzne to atrakcyjna forma prezentacji przeszkleń: Meander (ROYAL NOWOŚĆ), Double Frame (ROYAL NOWOŚĆ), Frame (ROYAL NOWOŚĆ), Decor (ROYAL NOWOŚĆ), Fala, Lustro Weneckie, Reflex Braz, Reflex Grafit, Skip Black 3D, Black, Lacobel Black (1 strona)/Skip Lustro (2 strona), Mleczna, Diament, Piaskowana wg wzoru 21, Piaskowana wg wzorów 12, 22, 25, 26, Dark Grey.

 15 wzorów przeszkleń

 180 x 180 mm (pojedyncze przeszklecie)

 cena pojedynczego przeszklecia (WMPOJ)- 19,90 PLN

CENA
449,00 PLN



WMCENNIK

CENNIK DRZWI ZEWNĘTRZNYCH

Cennik drzwi WIKĘD to ponad 100 stron materiałów dotyczących oferowanych produktów oraz rozwiązań związanych z montażem, a także odpowiedzi na pytania nurtujące klientów dokonujących wyboru drzwi. W każdej z edycji katalogu prezentowane są atrakcyjne debiuty ofertowe.

 148 stron

 205 x 195 mm

MATERIAŁ BEZPŁATNY



WMKATALOG

KATALOG DRZWI ZEWNĘTRZNYCH

Katalog drzwi WIKĘD to ponad 100 stron materiałów dla klientów dotyczących oferowanych modeli drzwi i akcesorii do nich.

 132 stron

 205 x 295 mm

MATERIAŁ BEZPŁATNY

WMPVC1

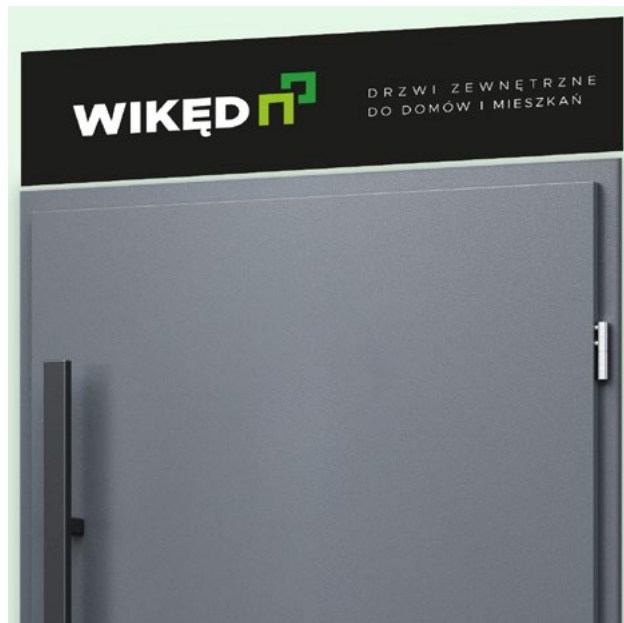

WMPVC2



TABLICE PVC NAD DRZWI

Tablice świetnie sprawdzają się montując nad drzwiami.



Czarne



przybliżony czas realizacji do 2 tygodni

WMPVC2

WMPVC1

CENA



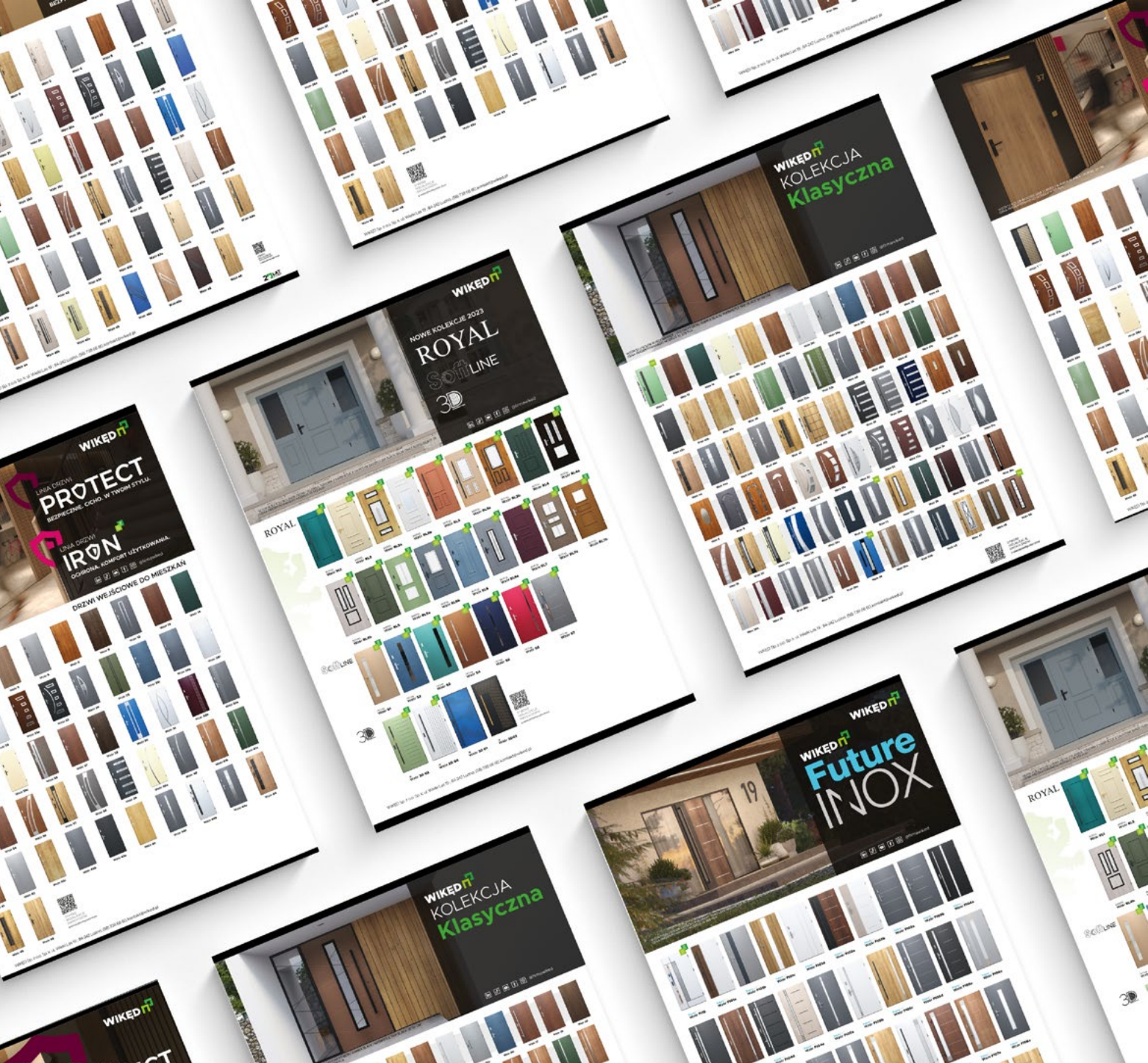

1000 mm x 250 mm

35,90 PLN



PLAKATY

Plakaty prezentują wzory drzwi zewnętrznych oraz drzwi do mieszkań Protect i Iron w wybranych wersjach kolorystycznych.

-  220 g/m²
-  B1 680 x 980 mm
-  Listwowana góra i dół, zawieszka
-  przybliżony czas realizacji do 2 tygodni

WMPLAKAT1
KOLEKCJA KLASYCZNA

WMPLAKAT2
KOLEKCJA PROTECT I IRON

WMPLAKAT3
KOLEKCJA FUTURE INOX

WMPLAKAT4
KOLEKCJA GLASS

WMPLAKATNOW
NOWOŚCI 2023

CENA

5,00 PLN



Linia drzwi: Alu Hybrid
Ościeżnica: Alu Hybrid (ciepła ościeżnica z wkładem XPS)
Wzór: Future Inox 11
Kolor skrzydła: Biały Mat
Kolor ościeżnicy: Czarny Mat
Przeszklenie: Lustro Weneckie
Akcesoria: Pochwył Beta 90° z czytnikiem linii papilarnych
wys. 150 cm, sztyld pierścieniowy, zasuwica elektromotoryczna

TWOJE
LOGO



WM0032

RAMKA PODŚWIETLANA LED

Kaseton ścienny z podświetleniem LED to konstrukcja zbudowana z profili aluminiowych o grubości 25 mm, na którą montuje się dowolny wydruk A4. Wewnętrzne diody zamontowane są na modułowych płytach, które odpowiednio ułożone idealnie oświetlają całą powierzchnię wydruku.

☐ Komplet zawiera ramkę z tworzywa sztucznego z podświetleniem LED wraz z zasilaczem.

↕ Rozmiar: A4 (21x30 cm)

⚠ Prosty montaż kartki w systemie OWZ
(Otwórz - Włóż - Zamknij)

⚠ Projekt graficzny gratis!

CENA
290,00 PLN

WMLOGO3D



WMLOGO3DC



PRZESTRZENNE LOGO WIKĘD

Logo WIKĘD na wytrzymałym, białym lub czarnym licu o grubości 5 mm. Produkt lekki - możliwość montażu na wkręty lub taśmę dwustronną. Polecamy do stosowania wewnątrz.

 2 kolory: biały lub czarny





 660x220 mm

CENA
239,90 PLN

WMROLALU**WMROLGL****WMROLGF****WMROLGD****WMROLKLAS****WMROLFI****WMROL3D****WMROLRL****WMROLS**

ROLL UP

Cała konstrukcja jest niezwykle stabilna wykonana z materiałów najwyższej jakości. Narzędzie to pozwala zwrócić uwagę na nowości i kolekcje drzwi.

-  wydruk na trwałym materiale Blackout
-  850 x 2000 mm
-  w zestawie 1 Roll up i futerał transportowy
-  dostępne 9 modeli
-  przybliżony czas realizacji do 2 tygodni

CENA
204,90 PLN

WMBAND300

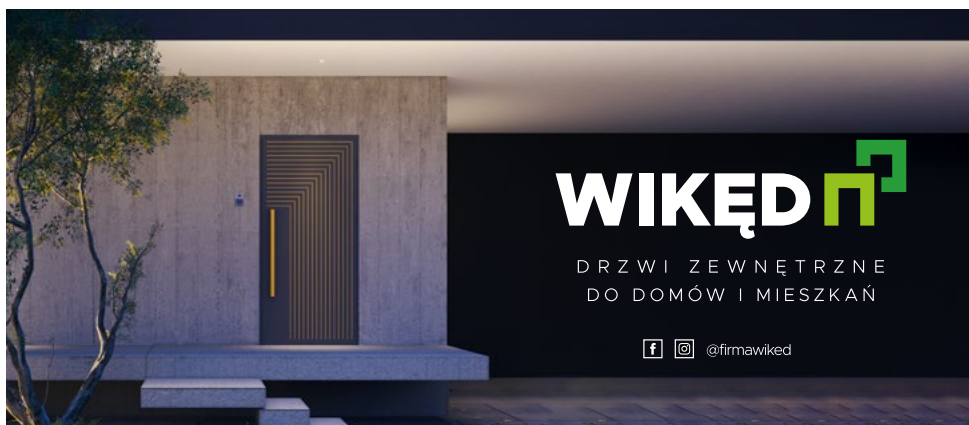





WMBANZ300

WMBANB300



BANER WIKĘD

Banery reklamowe WIKĘD nadają się do zamieszczenia na billboardach reklamowych, płotach, ścianach budynków i innych powierzchniach. Banery wykonane są z dobrej jakości materiału z filtrem UV chroniącym je przed oddziaływaniem promieni słonecznych.

-  510 g/m²
-  oczkowany co 500 mm
-  laminat ochronny UV
-  3000 x 1300 mm
-  przybliżony czas realizacji do 2 tygodni

CENA
154,90 PLN

WMBANAPSDRB300



WMBANAPSD300



WMBANAPSB300



WMBANAPSDRB300



WMBANAPSD300



WMBANAPSB300

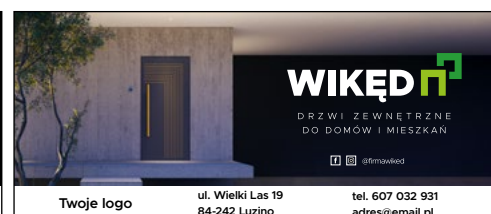

BANER WIKĘD Z DANymi SALONU SPRZEDAŻY

Banery reklamowe z nazwą punktu sprzedaży nadają się do zamieszczenia na billboardach reklamowych, płotach, ścianach budynków i innych powierzchniach. Banery wykonane są z dobrej jakości materiału z filtrem UV chroniącym je przed oddziaływaniem promieni słonecznych.

- 📏 510 g/m²
- 📏 oczkowany co 500 mm
- 📏 laminat ochronny UV
- 📏 3000 x 1300 mm
- ⚠️ przybliżony czas realizacji do 4 tygodni

CENA
154,90 PLN

WMROLNOW1



WMROLNOW2







WMROLNOW3



ROLL UP- NOWOŚCI

Cała konstrukcja jest niezwykle stabilna wykonana z materiałów najwyższej jakości. Prezentują grafiką nasze nowe kolekcje drzwi.



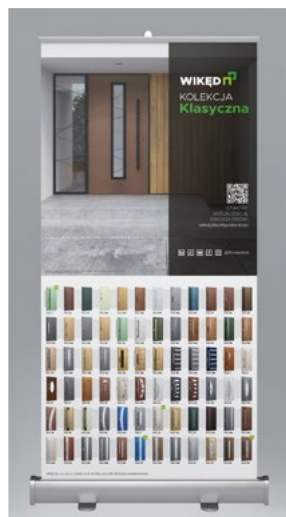

-  wydruk na trwałym materiale Blackout
-  850 x 2000 mm
-  w zestawie 1 Roll up i futerał transportowy
-  dostępne 3 modele
-  przybliżony czas realizacji do 2 tygodni

CENA
204,90 PLN

WMROLP1**WMROLP2****WMROLP3****WMROLP4****WMROLPNOW**

ROLL UP- WZORY

Stabilna konstrukcja wykonana z trwałych materiałów. Narzędzie pozwala zwrócić uwagę na wszystkie wzory i kolekcje drzwi.

-  wydruk na trwałym materiale Blackout
-  850 x 2000 mm
-  w zestawie 1 Roll up i futerał transportowy
-  dostępne 5 modeli
-  przybliżony czas realizacji do 2 tygodni

CENA
204,90 PLN

WMWINDER





WMWINDCZ



WINDER WIKĘD

Uniwersalny nośnik reklamowy, który można stosować na zewnątrz.

-  2 projekty do wyboru
-  360 x 2000 mm (wymiar samej flagi)
-  Zestaw zawiera maszt i podstawę

CENA
349,90 PLN

WMROLPROTECT







WMROLIRON



ROLL UP- DRZWI ZEWNĘTRZNE DO MIESZKAŃ

Stabilna konstrukcja wykonana z trwałych materiałów. Prezentują grafikę z drzwiami zewnętrznymi do mieszkań Protect lub Iron (nowość)

-  wydruk na trwałym materiale Blackout
-  850 x 2000 mm
-  w zestawie 1 Roll up i futerał transportowy
-  dostępne 2 modele
-  przybliżony czas realizacji do 2 tygodni

CENA
204,90 PLN

WMFOLIA2



WMFOLIA3



WMFOLIA4



WMFOLIA5



WMFOLIA6



NAKLEJKI MAGNETYCZNE

Dostępne warianty tej reklamy pozwalają na wielokrotne ich zastosowanie, w zależności od tego na co chcecie Państwo zwrócić uwagę klientów.

 5 dostępnych różnych naklejek

 200 x 400 mm

 cena za pojedynczą folię

 przybliżony czas realizacji do 2 tygodni

CENA
21,90 PLN

WMFLAGAB





WMFLAGACZ



FLAGA WIKĘD

Uniwersalny nośnik reklamowy, który można stosować na zewnątrz.

-  2 projekty do wyboru
-  1150 x 3300 mm
-  Zestaw nie zawiera akcesoriów i masztu

CENA
215,90 PLN

WMBALON



WMBALONCZ



BALON REKLAMOWY

Wysoki, nadmuchiwany balon reklamowy o wysokości 4 metrów wykonany z tkaniny dedykowanej do produkcji figur dmuchanych, z wodoodpornym powłoczeniem, która charakteryzuje się wysoką odpornością na warunki atmosferyczne wraz z zadrukiem lateksowym z firmowym logo i adresem www. Balon posiada wbudowaną muchawę z podwójnym systemem zabezpieczenia, ze stalową kratką zabezpieczającą.



czarny i zielony



Balon reklamowy zawiera zestaw:

- Balon reklamowy 4m z podświetleniem LED
- Wszyte polipropylenowe linki do odciągów
- Śledzie i kotwy
- Torba transportowa
- Młotek do wbijania śledzi i kotew

CENA

Kupno Balonu

3600,00 PLN

Na wynajem

1,00 PLN

WMNAKLCZ







WMNAKLB



NAKLEJKI FOLIOWE

Naklejki firmowe to materiał stanowiący idealny dodatek do salonów sprzedaży. Naklejki można wykorzystać na drzwiach wejściowych oraz w dowolnych punktach. Naklejki dostępne są w różnych rozmiarach.

-  3 wersje kolorystyczne
-  200mm x 85 mm lub 500 mm x 210 mm
-  naklejki foliowe odporne na rozdarcia i przetarcia
-  przybliżony czas realizacji do 2 tygodni

WMNAKLCZ20

WMNAKLB20

CENA

200mm x 85 mm

3,49 PLN

WMNAKLCZ50

WMNAKLB50

500 mm x 210 mm

11,90 PLN



WMCZAPKA

CZAPKA WIKĘD

Czarna czapka firmowa z usztywnianem daszkiem.
z nadrukowanym logo WIKĘD.

 rozmiary: Standard

 100% bawełna, haftowane oczka

CENA
17,90 PLN



WMPOLAR

POLAR WIKĘD

Wysokiej jakości polar w kolorze czarnym z haftowanym logo WIKĘD na piersi oraz na tyle polaru. Polar z wykończeniem anty-peelingowym. Kieszonka boczna oraz na prawej piersi zapinane na zamek. Regulacja u dołu polaru, rękaw zakończony ściągaczem z gumą. Na ramionach i rękawach wzmocnienia nieprzemakalną tkaniną o dużej odporności na przetarcia.

 340 g/m

 rozmiary: S / M / L / XL / XXL

 100% poliester

CENA
119,90 PLN

WMTORBADK



WMTORBAJK



DUŻA WYTRZYMAŁA TORBA

Dobrej jakości pojemna torba bawełniana na zakupy, na plażę w kolorze czarnym lub dwukolorowym z logo WIKĘD.



czarny i biały



WMTORBADK 40 cm dł.x8 cm gł.x 57 szer., 26 dł. rączki;



WMTORBAJK 35 cm dł.x13 cm gł.x48 cm szer., 30 cm dł. rączki



100% bawełna

CENA

WMTORBADK

Dwukolorowa

35,00 PLN

WMTORBAJK

Czarna

32,00 PLN

WMPOLOB



WMPOLOB



KOSZULKA POLO WIKĘD

Dobrej jakości koszulka polo w kolorze czarnym lub białym z haftowanym logo WIKĘD na piersi.



210 g/m



rozmiary: S / M / L / XL / XXL



100% bawełna



czarny i biały

CENA
28,90 PLN



WMMIAR5M

MIARA 5-METROWA AUTOMATYCZNA

Wykonana z trwałej stali węglowej i ABS wraz z naklejką z logo firmy WIKĘD.

↔ 500 mm

🛑 przycisk STOP

⚙️ klip do paska

CENA

18,90 PLN



WMSMYCZ

SMYCZ WIKĘD

Firmowa smycz w kolorze czarnym z logo WIKĘD, wykończona skipassem z paskiem PVC do kart lub kluczy.

🖤 czarny

✚ szer. 20 mm dł. 510 mm

⚙️ posiada skipass

CENA

6,50 PLN



WMMIAR2M

MIARA 2-METROWA SKŁADANA

Wytrzymała miara składana wykonana z tworzywa sztucznego, z nadrukiem brandu WIKĘD..

200 mm ↔

skala w centymetrach cm

CENA

17,90 PLN



WMDŁUGOPIS

DŁUGOPIS WIKĘD

Metalowy długopis w kolorze czarnym z grawerowanym logo WIKĘD. Wkład w kolorze niebieskim.

 czarny

 140 mm

 minimalna ilość zamówień: 10 szt.

CENA

2,39 PLN



OŁÓWEK

Wytrzymały ołówek w kolorze zielonym lub czarnym z nadrukowanym logo firmy WIKĘD.

 czarny i zielony

 176 mm x 11 mm x 7 mm

 wytrzymały wkład grafitowy

CENA

WMOŁZ

Zielony

1,69 PLN

WMOŁCZ

Czarny

1,69 PLN

PODANE CENY NETTO



PENDRIVE

Firmowy pendrive wraz z wgranym katalogiem i cennikiem.

czarny 

16GB 

posiada smycz 

WMPENDRIVE

CENA

16,50 PLN

GADŻETY 051



WMKUBEK

CZARNY KUBEK Z LOGO WIKĘD

Estetyczny, minimalistyczny kubek wykonany z ceramiki. Wnętrze kubka w kolorze zielonym, trwałe, dwustronny nadruk logo firmowego.

 300ml

 produkt zapakowany w kartonik

CENA

21,90 PLN



WMKUBEKB

BIAŁY KUBEK Z LOGO WIKĘD

Estetyczny kubek wykonany z ceramiki. Wnętrze kubka w kolorze czarnym, trwałe nadruk z logo firmowym.

250ml 

produkt zapakowany w kartonik 

CENA

21,90 PLN



WMKUBTERM

KUBEK TERMICZNY

Estetyczny, wytrzymały kubek termiczny. Korpus wykonany ze stali i tworzywa, wnętrze metalowe. Posiada dno antypoślizgowe. Kubek z grawerem laserowym logo WIKĘD.

 350 ml

 190 mm

 produkt zapakowany w kartonik

CENA

47,90 PLN



WMCLIPZESTAW

PODKŁADKA A4 CLIP

Podkładka A4 zamykana z klipem.
Dostępna w zestawie z notatnikiem A4
oraz długopisem.

 150g

 mechanizm z uchwytem na długopis

WMCLIP

CENA
WMCLIPZESTAW
Zestaw
16,50 PLN
WMCLIP
Sama podkładka
11,90 PLN

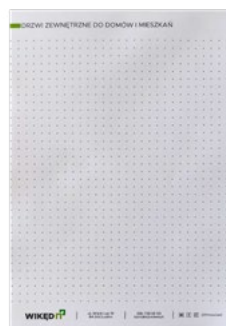
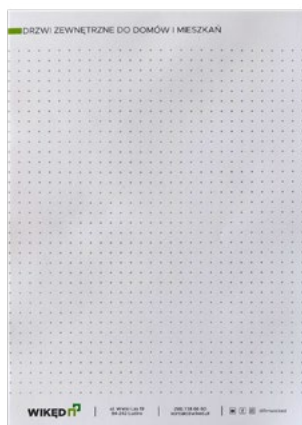

WMNOTA4

NOTATNIK

Firmowy notatnik z zadrukiem w pełnym kolorze oraz kratką co 5 mm.

 80 g

 A5, A4

 80 kartek

 minimalna ilość zamówień: 10 szt.

WMNOTA5

CENA
WMNOTA5
A5 - 149 mm x 210 mm
3,49 PLN
WMNOTA4
A4 - 210 mm x 297 mm
4,69 PLN



WMPOJBASIC

Przeszklenie do linii BASIC

Pojedyncze przeszklenie do linii BASIC.

 BLACK

 180 x 180 mm (pojedyncze przeszklenie)

CENA
17,90 PLN