



**WIKĘD**



**KATALOG**

**DRZWI MIESZKANIOWYCH**

**I INWESTYCYJNYCH**

**2025**



## 🗨 SZANOWNI PAŃSTWO

**WIKĘD** – drzwi inwestycyjne i mieszkaniowe stworzone z myślą o bezpieczeństwie i trwałości

**WIKĘD** to polski producent wysokiej jakości **drzwi zewnętrznych w tym inwestycyjnych i mieszkaniowych**, łączących nowoczesne technologie z niezawodną ochroną. W naszej fabryce w Luzinie (woj. pomorskie) ponad **500 specjalistów** codziennie pracuje nad doskonaleniem produktów, które spełniają rygorystyczne wymagania rynku budowlanego.

Od 2002 roku konsekwentnie rozwijamy naszą ofertę, dostarczając drzwi cenione za trwałość, estetykę i wysoką odporność na włamania. Dzięki wieloletniemu doświadczeniu i innowacyjnym rozwiązaniom WIKĘD zajmuje czołową pozycję w branży drzwi zewnętrznych w Polsce i zdobyła liczne wyróżnienia oraz uznanie klientów.

### ZAPRASZAMY DO LEKTURY

## 🗨 WAŻNE INFORMACJE

Ze względu na ograniczenia techniczne druku oraz technologię wykonania przeszklenia, wzory i kolory mogą różnić się od rzeczywistości. Zdjęcia mają charakter tylko i wyłącznie poglądowy. Rysunki przedstawiają drzwi w rozmiarze "90" Przetłoczenia występujące w drzwiach są przetłoczeniami płytkami. W związku z zastosowaną technologią może dochodzić do uwidocznienia zarysu elementów konstrukcyjnych po obwodzie skrzydła drzwiowego. Dotyczy to głównie kolorów ciemnych oraz drzwi malowanych według palety RAL. Drzwi w kolorach ciemnych nie należy montować w miejscach długotrwałego i bezpośredniego nasłonecznienia. Drzwi montowane jako wejściowe zewnętrzne w miejscach narażonych na bezpośrednie działanie czynników atmosferycznych (deszcz, wiatr, itp.) powinny być drzwiami otwieranymi na zewnątrz. W przypadku drzwi montowanych jako drzwi wejściowe zewnętrzne wymagane jest zastosowanie zadaszenia.

Warunki gwarancji s. 4

Warto wiedzieć s. 5

## **Drzwi zewnętrzne do mieszkań **IRON** i **PROTECT** s. 6**

Kolorystyka s. 10

Wyróżnij swoje mieszkanie - Co wybrać portal czy opaskę? s. 18

Wymiarowanie drzwi **PROTECT** s. 21

Wymiarowanie drzwi **IRON** s. 22

Wzory drzwi **IRON** i **PROTECT** s. 24

Dostępne klamki s. 29

Akcesoria do drzwi **PROTECT** s. 30

Akcesoria do drzwi **IRON** s. 33

## **Drzwi inwestycyjne s. 36**

Linia okien i drzwi aluminiowych **ALU**<sup>LINE</sup> s. 38

Linia okien i drzwi aluminiowych **PPOŻ ALU FIRELINE** s. 51

Drzwi **BASIC**<sup>3.0.</sup> s. 56

Drzwi **Plus<sup>+</sup>** s. 60

Indeks wzorów s. 64

Grupa WIKĘD Drzwi + Brama s. 66

## Warunki gwarancji

1. WIKED Spółka z ograniczoną odpowiedzialnością z siedzibą w Luzinie, kod pocztowy 84-242, ul. Wielki Las 19, wpisana do rejestru przedsiębiorców KRS pod nr 0001147453 prowadzonego przez Sąd Rejonowy Gdańsk-Północ w Gdańsku, nr telefonu: 58 6780177 (dalej: Gwarant) - gwarantuje jakość wyprodukowanych drzwi odpowiadającą powszechnie obowiązującym w tym zakresie przepisom prawa, z zastrzeżeniem postanowień niniejszych warunków gwarancji.
2. W okresie gwarancji i na terytorium Polski, Gwarant usunie wady drzwi poprzez nieodpłatną naprawę. W przypadku, gdy nieodpłatna naprawa nie będzie możliwa lub będzie się wiązać z nadmiernymi kosztami, usunięcie wady drzwi nastąpi poprzez wymianę wadliwego elementu na nowy.
3. Gwarant realizuje obowiązki gwarancyjne pod warunkiem: przedstawienia przez kupującego dowodu zakupu drzwi (np. paragon, faktura VAT) oraz karty gwarancyjnej załączonej do produktu, wykonania montażu drzwi zgodnie z instrukcją załączoną do produktu, użytkowania drzwi zgodnie z ich przeznaczeniem i zgodnie z instrukcją ich użytkowania.
4. Kupujący realizuje uprawnienia z tytułu udzielonej gwarancji poprzez zgłoszenie reklamacji jakościowej z tytułu gwarancji w punkcie sprzedaży, w którym dokonał zakupu drzwi WIKED działającym na rzecz Gwaranta albo bezpośrednio względem Gwaranta.
5. Okres gwarancji na wyprodukowane przez Gwaranta drzwi wynosi 24 miesiące od daty sprzedaży lub wydania (w zależności od tego, która z dat jest wcześniejsza).
6. Gwarant udziela kupującemu dodatkowej gwarancji w okresie dalszych 12 miesięcy, pod warunkiem montażu drzwi i zarejestrowania drzwi przez kupującego na stronie [strefa.wiked.pl](http://strefa.wiked.pl), z zastosowaniem numeru seryjnego drzwi umieszczonego na produkcie w terminie do 3 miesięcy od daty sprzedaży lub wydania (w zależności od tego, która z dat jest wcześniejsza).
7. Odpowiedzialność z tytułu gwarancji obejmuje wyłącznie wady powstałe z przyczyn tkwiących w sprzedanej rzeczy.
8. Drzwi zewnętrzne należy zabezpieczyć przed bezpośrednim oddziaływaniem opadów atmosferycznych i promieni słonecznych. Wymagane jest zamontowanie ich we wnękach lub zastosowanie daszka (nie dotyczy drzwi IRON i PROTECT) maksymalnie 30 cm nad drzwiami. Zarówno wnęka, jak i zadaszenie powinny być co najmniej o 0,5 m szersze na stronę (licząc łącznie z naswietłem) oraz głębsze od szerokości drzwi po ich całkowitym otwarciu na kąt 90° nie mniej niż 1 m. Drzwi powinny być zabezpieczone przed niekontrolowanym otwarciem za pomocą samozamykacza lub odboju.
9. Jakość wykonania drzwi powinna zostać zweryfikowana w świetle dziennym z odległości min. 2 metrów na wprost, nieuzbrojonym okiem (z uwagi na różne kąty padania światła/cienia).
10. Niezbędne jest zamontowanie samozamykacza lub odboju (w odległości max. 10 cm od skrajów skrzydła od strony zamkowej) w celu ochrony drzwi przed uszkodzeniami spowodowanymi gwałtownymi podmuchami wiatru.
11. Przez pierwsze 6 miesięcy od rozpoczęcia użytkowania może występować opór przy zamykaniu drzwi spowodowane jest to naturalnym dopasowaniem się uszczelki i innych elementów zestawie drzwiowym.
12. Przed przystąpieniem do montażu należy sprawdzić zgodność z zamowieniem i specyfikacją.
13. Zalecane jest zastosowanie okapnika do drzwi otwieranych do wewnątrz.
14. Sposób naprawy uszkodzeń powłoki określa Gwarant, dopuszcza się wykonanie naprawy techniką retuszu.
15. Gwarancja wygasa w przypadku:
  - a) wykonania przez osobę nieupoważnioną przez Gwaranta jakichkolwiek przeróbek lub napraw w drzwiach lub ich elementach,
  - b) naruszenia konstrukcji drzwi,
  - c) zniszczenia lub usunięcia naklejki znamionowej, która zawiera numer identyfikacyjny drzwi.
16. Gwarancja nie obejmuje:
  - a) naturalnego zużycia, uszkodzeń spowodowanych niewłaściwą pielęgnacją, konserwacją, regulacją drzwi, przechowywaniem lub transportem w nieodpowiednich warunkach,
  - b) towaru i akcesoriów zamontowanych, gdyż nie podlegają reklamacji w zakresie wad jawnych,
  - c) uszkodzeń wynikających z samodzielnych napraw, zmian konstrukcyjnych lub niewłaściwego montażu,
  - d) uszkodzeń mechanicznych lub powstałych na skutek działania innych czynników zewnętrznych, np. ognia lub substancji chemicznych,
  - e) montażu drzwi,
  - f) wad nieistotnych i niewidocznych po montażu drzwi i nie mających wpływu na ich wartość,
  - g) pęknięć i zarysowań szyb (zwłaszcza w wyrobach już zamontowanych) oraz zmian wynikających z typowych zjawisk zachodzących na pakietach szybowych tj. anizotropii, interferencji, roszczenia szyb,
  - h) wad i zjawisk niezależnych od procesów produkcyjnych w szczególności:
    - zmian intensywności barw powłoki drzwi powstałych w trakcie użytkowania,
    - różnic kolorystycznych laminatu lub farby, między elementami zespołu drzwiowego oraz poszycia z obu stron skrzydła i ościeżnicy,
    - i) uwidocznienie się elementów konstrukcyjnych na obwodzie skrzydła drzwiowego,
    - j) utrudnień z domknięciem drzwi w przypadku przeciągu oraz zjawiska poduszki powietrznej, np. w wiatrołapie, ganku, przedsiönku,
    - k) samoczynnego otwierania się drzwi pod wpływem wiatru/przeciągu/oparcia się o skrzydło drzwiowe, w przypadku, gdy wyposażone są w elektrozaczep z funkcją rolki, ustawiony na funkcji „dzień” przeciągu.
17. Zgłoszenie wady Gwarantowi powinno nastąpić niezwłocznie po ich stwierdzeniu.
18. Uprawnienia gwarancyjne wygasają w razie ich zgłoszenia przez Kupującego po upływie 2 miesięcy od stwierdzenia wady.
19. Wypełnienie zobowiązań gwarancyjnych przez Gwaranta winno nastąpić w terminie do 60 dni roboczych od daty zgłoszenia. Termin ten może ulec wydłużeniu w razie braku dostępności części zamiennych, podzespołów, opóźnienia dostaw, niekorzystnych warunków atmosferycznych, konieczności wykonania oględzin lub dodatkowych badań.
20. Obowiązki Gwaranta ograniczone są do nieodpłatnej naprawy, wymiany drzwi lub elementów drzwi. Gwarant nie ponosi odpowiedzialności za koszty i szkody będące bezpośrednimi lub pośrednimi następstwami wad jakościowych drzwi, w tym za utratę zysku.
21. Gwarant zastrzega, iż w razie braku dostępności lub w razie wycofania produktu, wymiana lub naprawa może odbywać się z zastosowaniem innych elementów, ale o nie gorszych parametrach technicznych.
22. Udzielenie gwarancji nie wyłącza, nie ogranicza ani nie zawieszają uprawnień Kupującego wynikających z przepisów o rękojmi za wady rzeczy sprzedanej.



Wszystko o **drzwiach**  
zawsze pod ręką



Zobacz  
korzyści

## STREFA WIKĘD

Strefa WIKĘD oferuje sekcje dla montera i klienta. Monter, podając numer seryjny drzwi, uzyskuje instrukcje i filmy montażowe, a klient po zalogowaniu ma dostęp do informacji o drzwiach, gwarancji i porad. Można także przedłużyć gwarancję o rok, jeśli to możliwe. Klienci znajdą filmy montażowe i porady dotyczące pielęgnacji, a Strefa WIKĘD zapewnia kompleksowe wsparcie. Wszystko to w jednym miejscu, wygodnie i szybko.

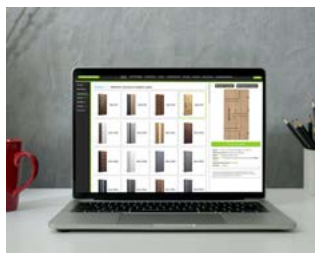

Skonfiguruj  
drzwi

## KONFIGURATOR

Konfigurator drzwi WIKĘD to narzędzie dla osób chcących zaprojektować swoje drzwi zewnętrzne. Pozwala na swobodny wybór spośród wielu opcji. Generowane grafiki pozwalają na wizualizację końcowego wyglądu drzwi, a dodanie tła umożliwi dopasowanie ich do domu klienta.

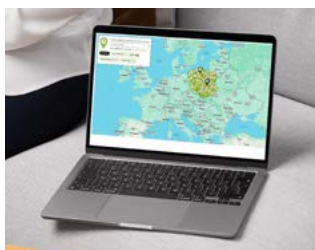

Znajdź  
Salon  
Sprzedaży

## GDZIE KUPIĆ

Zakładka „Gdzie kupić” na stronie wiked.pl umożliwia szybkie znalezienie najbliższego salonu sprzedaży, w którym dostępne są drzwi marki Wikęd. Wystarczy wpisać swoją lokalizację, aby otrzymać listę autoryzowanych punktów sprzedaży. Dzięki temu z łatwością znajdziesz miejsce, gdzie obejrysz produkty na żywo i skorzystasz z fachowego doradztwa.



NOWOŚĆ

## SHINE MASTER

Profesjonalny zestaw do pielęgnacji drzwi, zapewniający długotrwałą ochronę i świetny wygląd. Zawiera Aktywną Pianę do czyszczenia, Protector zabezpieczający powierzchnie oraz Serum do okuć dla ich idealnego funkcjonowania. To niezastąpione rozwiązanie dla każdego, kto chce cieszyć się trwałością i nienagannym wyglądem drzwi przez lata.

## OKREŚLENIE KIERUNKU OTWIERANIA DRZWI

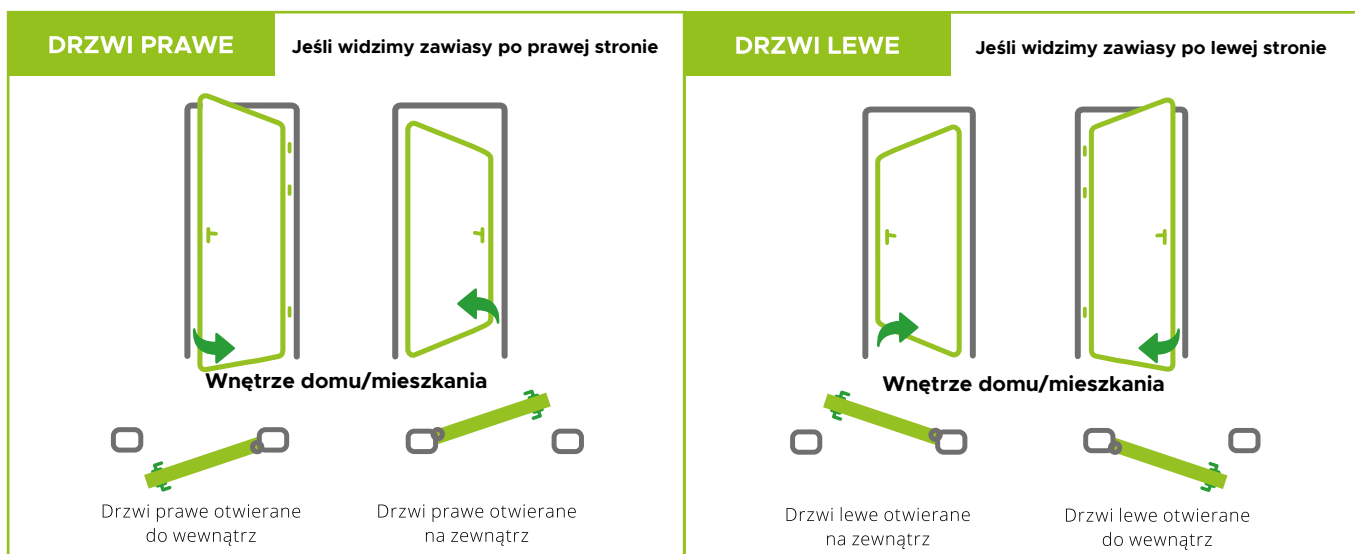



Polecam  
Szymon  
Marciniak  
Plym

# IRON PROTECT

## DRZWI ZEWNĘTRZNE DO MIESZKAŃ

Linie **IRON** i **PROTECT** zaprojektowaliśmy jako drzwi do bloków i innych budynków wielorodzinnych.

Drzwi zewnętrzne do mieszkań **WIKĘD** są nie tylko solidne i trwałe, ale także chronią lokatorów przed hałasem, włamaniem i pożarem. Poczuj się komfortowo w swoim mieszkaniu.

DRZWI ZEWNĘTRZNE DO MIESZKAŃ

# IRON

Iron to linia antywłamaniowych i stylowych drzwi wejściowych do mieszkań. To drzwi o nowoczesnym designie, które możesz dopasować do swojego gustu i mieszkania, wybierając spośród różnorodnych modeli oraz malowania w dowolnym kolorze. Linia Iron wykonana jest z trwałych i odpornych materiałów, które zapewniają ochronę i komfort użytkowania. W ofercie drzwi Iron znajdziesz szeroki wybór ościeżnic oraz możliwość nowoczesnego wykończenia portalem lub opaską.

WZORY DRZWI  
**IRON | IRON** INVEST  
NA STRONIE 24-29

**NOWOŚĆ!**

# IRON INVEST

IRON INVEST to ekonomiczna linia drzwi wejściowych do mieszkań, inspirowana popularną serią IRON. To praktyczne drzwi o nowoczesnym wyglądzie, które spełnią podstawowe wymagania bezpieczeństwa i estetyki w atrakcyjnej relacji jakości do ceny. Wykonane z solidnych materiałów drzwi IRON INVEST łączą funkcjonalność z atrakcyjnym wyglądem, stanowiąc idealne rozwiązanie dla inwestycji budowlanych i klientów poszukujących optymalnych rozwiązań. Dostępne są te same opcje wykończenia co w linii IRON, w tym możliwość malowania w wybranym kolorze oraz szeroki wybór opcji wykończenia portalem lub opaską, co pozwala na pełną personalizację przy zachowaniu optymalnych kosztów.





DRZWI ZEWNĘTRZNE DO MIESZKAŃ

# PROTECT

Cenisz sobie ciszę, komfort oraz dbasz o życie Twoje i bliskich? Czy chcesz mieć pewność, że Twoje mieszkanie jest chronione przed niebezpieczeństwami, takimi jak pożar, włamanie czy hałas? Wybierz linię bezpiecznych drzwi zaprojektowanych specjalnie do mieszkań. W zależności od potrzeb wybierz drzwi PROTECT w wersjach: przeciwpożarowej, antywłamaniowej i akustycznej.

WZORY DRZWI  
**PROTECT**  
NA STRONIE 24-29



# Kolorystyka

Drzwi zewnętrzne do mieszkań

Drzwi to więcej niż tylko przejście. To Twój indywidualny wybór, który od pierwszej chwili mówi o Twoim stylu. Nasze palety kolorystyczne to praktyczne rozwiązania dla tych, którzy cenią sobie oryginalność i funkcjonalność. Trzy światy kolorów, które pozwalają całkowicie dopasować drzwi do Twoich preferencji.

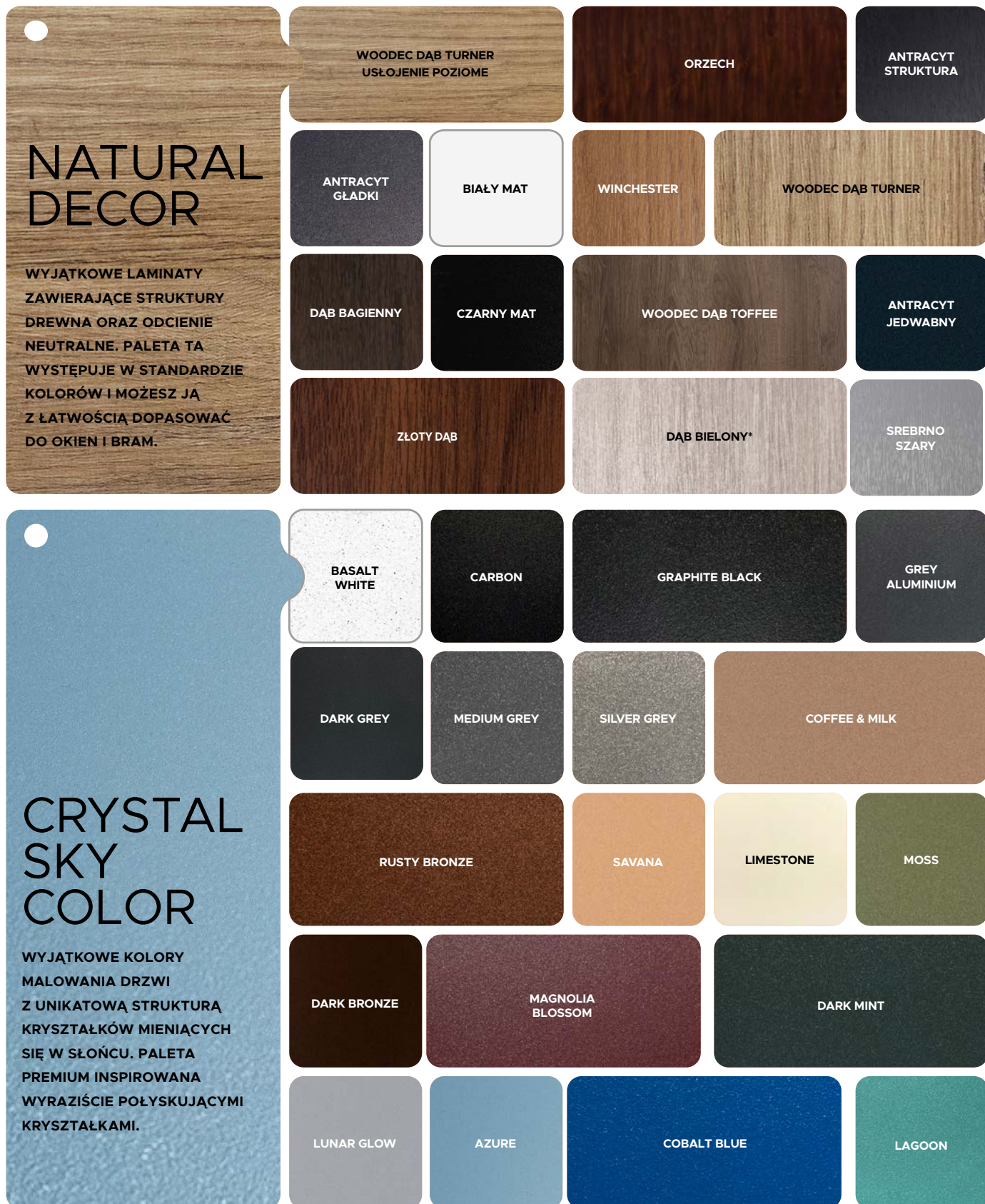

\* Kolor Dąb Bielony dostępny tylko na skrzydle.

# TOP TRENDS COLOR

To kolekcja dla świadomych, którzy chcą być na bieżąco. Kolory inspirowane najnowszymi trendami w designie, które gwarantują, że Twoje drzwi będą oryginalne i dużo mówiące o domownikach.



## Drzwi w wybranym kolorze RAL

Oferujemy różnorodność kolorów RAL do malowania drzwi o strukturze skórki pomarańczy. Dzięki temu masz pełną swobodę w dostosowaniu koloru drzwi do swoich preferencji, tworząc niepowtarzalny efekt. Zapytaj o wzornik kolorów RAL w wybranym Salonie Partnerskim, by wybrać idealny kolor do swoich drzwi. Zapytaj o dostępne kolory w salonie sprzedaży.

Ze względu na technikę druku kolory przedstawione w katalogu mają charakter poglądowy i nie stanowią oferty wiążącej. W związku z procesem produkcji oraz różnicami między poszczególnymi partiami wyrobu mogą występować niewielkie różnice w odcieniu i strukturze co nie stanowi podstaw do reklamacji.

## LINIA IRON INVEST DRZWI ZEWNĘTRZNE DO MIESZKAŃ



Ościeżnica kąтова



Wypełnienie spienionym polistyrenem EPS ramiakiem z drewna klejonego lub skrzydło drzwiowe z uszczelką, wielowarstwowym wkładem oraz ramiakiem z drewna klejonego.



Trzy zawiasy 3D regulowane w trzech płaszczyznach.



Nasadki ozdobne na zawiasy INOX/BLACK



Regulacja języka.



Grubość skrzydła drzwiowego



Izolacyjność akustyczna  
**32 dB / 37dB**



Klasa antywłamaniowa  
**RC2**



6 bolce antywyważeniowych

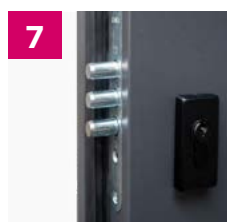

Zamek dodatkowy górny - 3 ryglowy.



Zamek dodatkowy górny z wkładką (system jednego klucza).

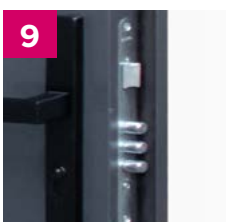

Zamek główny - 3 ryglowy (rozstaw 72 mm).



DUBLIN INOX/BLACK  
opcjonalnie Prestige klasa C i Magnus klasa C.



Próg ALU z uszczelką.



Zestaw montażowy

### STANDARDOWE OŚCIEŻNICE



Ościeżnica kąтова



Ościeżnica symetryczna

### OPCJONALNE OŚCIEŻNICE



Ościeżnica kąтова regulowana z opaską



Ościeżnica kąтова regulowana z portalem



Ościeżnica symetryczna pod opaską



Ościeżnica symetryczna pod portal



Ościeznica kąтова



Skrzydło drzwiowe z uszczelką, wielowarstwowym wkładem oraz ramiakiem z drewna klejonego.



Trzy zawiasy 3D regulowane w trzech płaszczyznach.



Nasadki ozdobne na zawiasy INOX/BLACK.



Trzy zaczepy z regulowanym dociskiem.



Zamek dodatkowy górny z wkładko-gałą (system jednego klucza).

## LINIA IRON

### DRZWI ZEWNĘTRZNE DO MIESZKAŃ



54 mm  
Grubość skrzydła drzwiowego



Izolacyjność akustyczna  
**38dB**



Klasa antywłamaniowa  
**RC2/RC3**



1

5

3

4

2

8

9

11

10

7

12

8

6

7

8

RC2 STANDARD  
RC3 OPCJA

Ryglowanie górne i dolne (hak lub hako-bolec)

10

11

12

13

Zasuwnica z zamkiem głównym (rozstaw 92 mm) i wkładką (system jednego klucza).

Alaska do RC2, opcjonalnie Prestige klasa C i Magnus klasa C. Opcjonalnie klamka Verdana klasa C do RC3 (z zabezpieczeniem)

Próg ALU z uszczelką.

Zestaw montażowy

### STANDARDOWE OŚCIEŻNICE



Ościeznica kąтова



Ościeznica symetryczna

### OPCJONALNE OŚCIEŻNICE



Ościeznica kąтова regulowana z opaską



Ościeznica kąтова regulowana z portalem



Ościeznica symetryczna pod opaską



Ościeznica symetryczna pod portal



**1**  
Ościeźnica stalowa symetryczna ze wzmocnieniem po stronie zamkowej.



**2**  
Skrzydło drzwiowe z uszczelką, wielowarstwowym wkładem oraz ramiakiem z drewna klejonego.

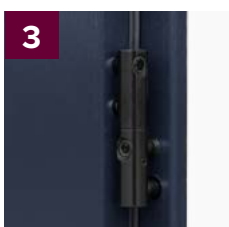

**3**  
Trzy zawiasy 3D regulowane w trzech płaszczyznach.



**4**  
Nasadki ozdobne na zawiasy INOX/BLACK.

## LINIA PROTECT ZE WZMOCNIONĄ OŚCIEŻNICĄ SYMETRYCZNĄ DRZWI ZEWNĘTRZNE DO MIESZKAŃ



64 mm  
Grubość skrzydła drzwiowego



Izolacyjność akustyczna  
**43dB**



Klasa przeciwpożarowa  
**EI30**



Klasa antywłamaniowa  
**RC3**

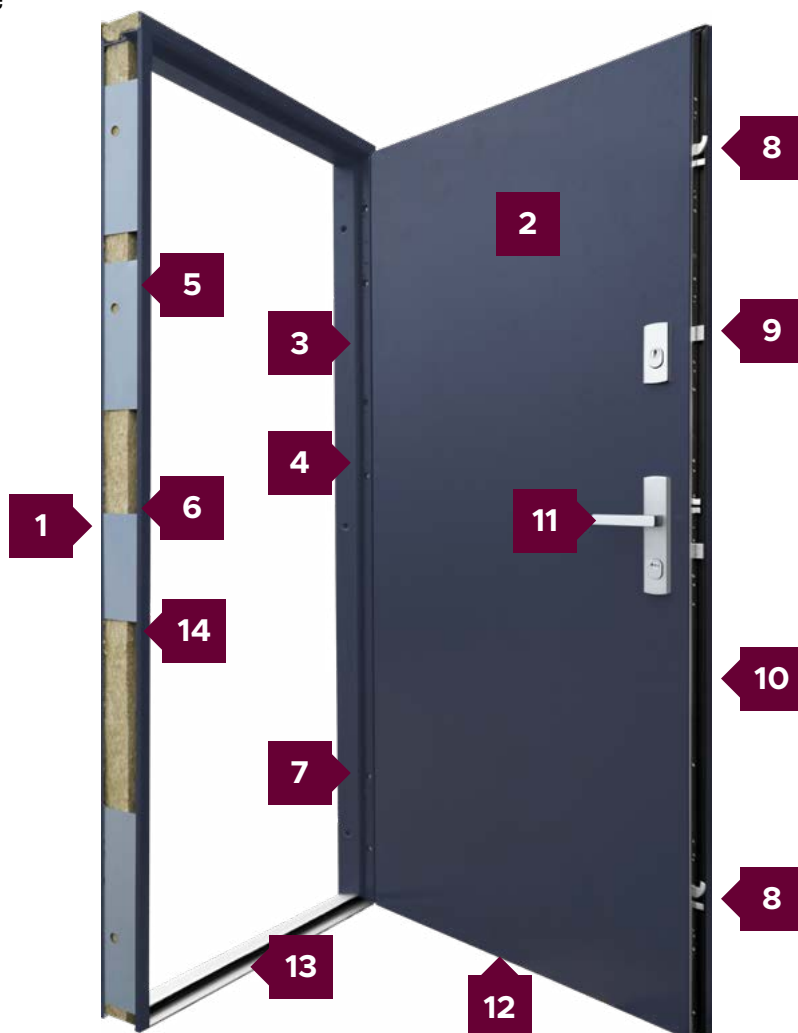

### STANDARDOWE OŚCIEŻNICE



Ościeźnica symetryczna

### OPCJONALNE OŚCIEŻNICE



Ościeźnica symetryczna z adapterem do portalu

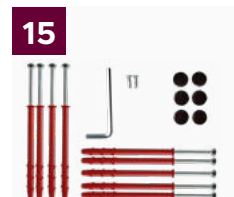

**15**  
Zestaw montażowy



**5**  
Trzy zaczepy z regulowanym dociskiem.

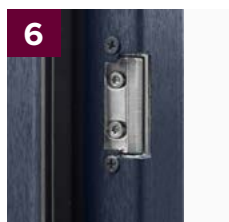

**6**  
Regulacja języka.

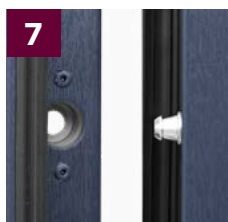

**7**  
6 bolce antywyważeniowych



**8**  
Rygłowanie górne i dolne (hako-bolec).



**14**  
Uszczelka pęczniąca (drzwi PPOŻ).



**9**  
Zamek dodatkowy górny z wkładko-gałą (system jednego klucza).



**10**  
Zasuwnica z zamkiem głównym (rozstaw 92 mm) i wkładką (system jednego klucza).



**11**  
Klamka Verdana (opcjonalne Prime, Tahoma, Manitoba, Magnus).



**12**  
Uszczelka samoopadająca (w opcji dymszczelności).



**13**  
Próg ALU z uszczelką.

## DRZWI ZEWNĘTRZNE DO MIESZKAŃ

# IRON INVEST

## FUNKCJONALNOŚĆ. ESTETYKA.

**IRON INVEST** to nowa ekonomiczna linia drzwi wejściowych do mieszkań, inspirowana popularną serią **IRON**. To praktyczne drzwi o nowoczesnym wyglądzie, które spełniają podstawowe wymagania bezpieczeństwa i estetyki w atrakcyjnej relacji jakości do ceny. Wykonane z solidnych materiałów drzwi **IRON INVEST** łączą funkcjonalność z atrakcyjnym wyglądem, stanowiąc idealne rozwiązanie dla inwestycji budowlanych i klientów poszukujących optymalnych rozwiązań. Dostępne są te same opcje wykończenia co w linii **IRON**, w tym możliwość malowania w dowolnym kolorze oraz szeroki wybór opcji wykończenia portalem lub opaską, co pozwala na pełną personalizację przy zachowaniu optymalnych kosztów.

Drzwi **IRON INVEST** występują w **4 opcjach ościeżnic**:





Ościeżnica kąтова









Ościeżnica symetryczna

Ościeżnica kąтова regulowana

Ościeżnica symetryczna pod portal/opaskę

Drzwi **IRON INVEST** do wyboru mają **4 opcje**:

	Standard	Rw=32 dB		Akustyczne	Rw=37 dB
	Standard Antywłamaniowe	Rw=32 dB Klasa RC2		Akustyczne Antywłamaniowe	Rw=37 dB Klasa RC2

	 STANDARD	 STANDARD ANTYWŁAMANIOWE	 AKUSTYCZNE	 AKUSTYCZNE ANTYWŁAMANIOWE
 Wskaźnik akustyczny Rw	32 dB	32 dB	37 dB	37 dB
 Klasa antywłamaniowa	—	RC2	—	RC2
 Dostępne rozmiary	70*, 80N, 80, 90N, 90, 100*	70*, 80N, 80, 90N, 90, 100*	70*, 80N, 80, 90N, 90, 100*	70*, 80N, 80, 90N, 90, 100*
 Dostępne skróty**	do 10 cm (co 1 cm)	do 10 cm (co 1 cm)	do 10 cm (co 1 cm)	do 10 cm (co 1 cm)

\* Opcja za dopłatą (patrz: cennik drzwi IRON, s. 34).

\*\* Opcja skróków za dopłatą (patrz: cennik drzwi IRON, s. 34).

## DRZWI ZEWNĘTRZNE DO MIESZKAŃ

# IRON

## OCHRONA. KOMFORT UŻYTKOWANIA.

Iron to linia bezpiecznych, solidnych i stylowych drzwi wejściowych do mieszkań. To drzwi o nowoczesnym designie, które możesz dopasować do swojego gustu i mieszkania, wybierając spośród różnorodnych modeli i kolorów. Linia Iron wykonana jest z trwałych i odpornych materiałów, które zapewniają ochronę i komfort użytkowania. W ofercie drzwi Iron znajdziesz szeroki wybór ościeżnic oraz możliwość nowoczesnego wykończenia portalem lub opaską.

Drzwi **IRON** występują w **4 opcjach ościeżnic:**

Ościeżnica kąтова	Ościeżnica symetryczna
Ościeżnica kąтова regulowana	Ościeżnica symetryczna pod portal/opaskę

Drzwi **IRON** do wyboru mają **2 opcje antywłamaniowe:**

 Klasa antywłamaniowa	Klasa RC3	 Klasa antywłamaniowa	Klasa RC3
--	-----------	--	-----------

	OŚCIEŻNICA KĄTOWA	OŚCIEŻNICA SYMETRYCZNA	OŚCIEŻNICA KĄTOWA REGULOWANA	OŚCIEŻNICA SYMETRYCZNA POD PORTAL/OPASKĘ
 <b>Wskaźnik akustyczny Rw</b>	38 dB	38 dB	38 dB	38 dB
 <b>Klasa antywłamaniowa</b>	RC3/RC2	RC3/RC2	RC3/RC2	RC3/RC2
 <b>Dostępne rozmiary</b>	70*, 80N, 80, 90N, 90, 100*	70*, 80N, 80, 90N, 90, 100*	70*, 80N, 80, 90N, 90, 100*	70*, 80N, 80, 90N, 90, 100*
 <b>Dostępne skróty**</b>	do 10 cm (co 1 cm)	do 10 cm (co 1 cm)	do 10 cm (co 1 cm)	do 10 cm (co 1 cm)

\* Opcja za dopłatą (patrz: cennik drzwi IRON, s. 34).

\*\* Opcja skrótów za dopłatą (patrz: cennik drzwi IRON, s. 34).







# LINIA DRZWI ZEWNĘTRZNYCH DO MIESZKAŃ PROTECT

## BEZPIECZNIE. CICHU. W TWOIM STYLU.











**Cenisz sobie ciszę, komfort oraz dbasz o życie Twoje i bliskich? Wybierz linię bezpiecznych drzwi dedykowanych jako drzwi wejściowe do mieszkań. Doskonale sprawdzą się także jako drzwi wewnętrzne - do garażu, kotłowni itp.**

Drzwi **PROTECT** występują w **4 opcjach**:

	Akustyczne	Rw=43 dB		Antywłamaniowe Akustyczne	Klasa RC3 Rw=43 dB
	Przeciwożarowe Akustyczne	Klasa EI30 Rw=43 dB		Przeciwożarowe Antywłamaniowe Akustyczne	Klasa EI30 Klasa RC3 Rw=43 dB

Drzwi Protect występują wyłącznie w zestawie ze **wzmocnioną ościeżnicą stalową symetryczną**. Oferują **kilkanaście kolorów** oklein w standardzie. Umożliwiają wybór wzorów **pełnych, pełnych z przetłoczeniami** oraz aplikacją **INOX/BLACK\***

Drzwi Protect doskonale sprawdzą się także jako **drzwi inwestycyjne** - dzięki różnorodnym opcjom pozwalają na konfigurację dostosowaną do aktualnych przepisów prawnych. Wszystkie opcje linii Protect oferują możliwość personalizacji kolorystycznej **RAL lub TOP TRENDS COLOR** - za dopłatą zgodną z cennikiem na str. 32.

	 AKUSTYCZNE	 AKUSTYCZNE ANTYWŁAMANIOWE	 AKUSTYCZNE PRZECIWPOŻAROWE	 AKUSTYCZNE ANTYWŁAMANIOWE PRZECIWPOŻAROWE
 Wskaźnik akustyczny Rw	43 dB	43 dB	43 dB	43 dB
 Klasa PPOŻ	—	—	EI30	EI30
 Klasa antywłamaniowa	—	RC3	—	RC3
 Klasa dymoszczelności	—	—	Sm***	Sm***
 Dostępne rozmiary	70**, 80N, 80, 90N, 90, 100**	70**, 80N, 80, 90N, 90, 100**	70**, 90, 100**	70**, 90, 100**
 Dostępne skróty****	do 10 cm (co 1 cm)	do 10 cm (co 1 cm)	—	—

\* Możliwość wyboru aplikacji BLACK nie dotyczy drzwi Protect w opcji PPOŻ oraz wzorów, 32, 24, 23, 22.

\*\* Opcja za dopłatą (patrz: cennik drzwi Protect, s. 31).

\*\*\* Opcja za dopłatą. Wariant dymoszczelności (Sm) niedostępny dla rozmiaru drzwi 100.

\*\*\*\* Opcja skrótów za dopłatą (patrz: cennik drzwi Protect, s. 31).

# WYRÓŻNIJ SWOJE MIESZKANIE

Wyróżnij się dzięki możliwości zastosowania lameli ozdobnych na drzwiach IRON oraz PROTECT, które wykonane są z blachy stalowej. Lamelle są mocowane do skrzydła od strony zewnętrznej (tylko dla drzwi otwieranych do wewnątrz), do wyboru kolory z palety Natural Decor (kolory podstawowe).

CO WYBRAĆ?

## PORTAL CZY OPASKĘ?

### Kiedy i jaki portal wybrać?

Decyzję o zakupie portalu należy podjąć **podczas zamawiania drzwi** - wynika to z konieczności zastosowania dedykowanej ościeżnicy. Portale można zamówić w wersji **symetrycznej** (ta sama szerokość boczna po obu stronach oraz dowolna na górze), **asymetrycznej** (dwie różne szerokości boczne oraz dowolna na górze) i portal **jednostronny dowolny** (boczny lub górny) dla drzwi z serii **Protect**. W serii **Iron** portal stosowany jest **symetryczny** lub **asymetryczny**. Portal mocowany jest do muru przy pomocy **specjalistycznego kleju**, zapewniającego dodatkową stabilność konstrukcji. Istnieje możliwość zamówienia portalu z certyfikatem PPOŻ.

### Na co zwrócić uwagę?

Portale dedykowane są wyłącznie do **drzwi linii Protect i Iron otwieranych do wewnątrz**. Minimalna szerokość ściany, na którą montowana jest ościeżnica do drzwi z portalem **wynosi 15 cm**. Wymagany jest montaż licujący ościeżnicę ze ścianą wewnętrzną. W przypadku zamówienia portalu oraz drzwi w różnych kolorach, adapter ościeżnicy Protect zostanie wykonany **w kolorze ościeżnicy**. Dostępna głębokość portalu wynosi od 35 do 350 mm (liczone co 5 mm). Dostępne są wszystkie kolory z podstawowej palety.

# WYBIERZ TWOJĄ DEKORACJĘ

## PORTAL

Dekoracyjny portal dla drzwi PROTECT i IRON zamiast powszechnie stosowanej płyty meblowej wykonany jest z trwałej i odpornej na zarysowania stali. Rozwiązanie to zapewnia trwałość oraz idealne dopasowanie kolorystyczne z drzwiami.



## OPASKA

Opaska stosowana wyłącznie w drzwiach IRON wykonana jest również ze stali. Pozwala estetycznie dopasować drzwi w zależności od sposobu montażu i konstrukcji budynku.



Portale do IRON/IRON INVEST występują w **2 wariantach:**

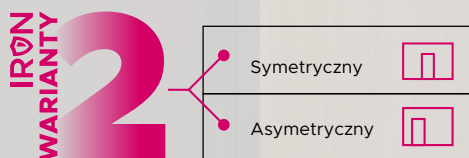

Portale do PROTECT występują w **3 wariantach:**

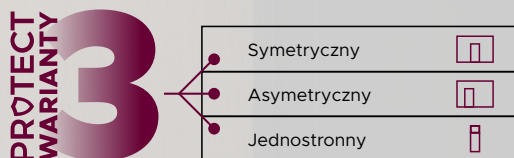

Dekoracyjny portal oraz opaska mogą być malowane w wybranych paletach kolorów RAL.

# Portale do drzwi **IRON** i **PROTECT**

Drzwi zewnętrzne do mieszkań

## OPASKA



Dostępne palety w opasce

- NATURAL DECOR
- CRYSTAL SKY COLOR
- TOP TRENDS COLOR
- RAL

**i** Dostępna do ościeżnicy kątowej regulowanej i symetrycznej IRON

Grubość ściany nie wpływa na cenę opaski

## PORTAL



Dostępne palety w portalu

- NATURAL DECOR
- CRYSTAL SKY COLOR\*
- TOP TRENDS COLOR\*
- RAL\*

\* Dostępne na zapytanie

**i** Dostępna do ościeżnicy Protect kątowej regulowanej i symetrycznej IRON

Grubość ściany nie wpływa na cenę opaski

Portal **IRON INVEST** z ościeżnicą symetryczną pod portal

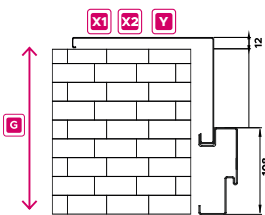

Opaska z ościeżnicą symetryczną pod portal **IRON / IRON INVEST**

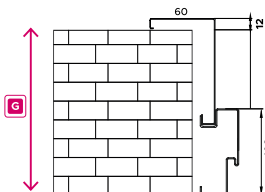

Portal **PROTECT** z ościeżnicą symetryczną i adapterem

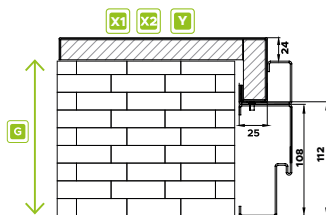

Portal z ościeżnicą symetryczną pod portal **IRON**

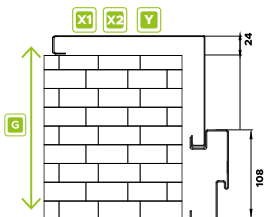

Portal **IRON INVEST** z ościeżnicą kątową regulowaną

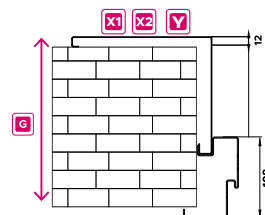

Opaska z ościeżnicą kątową regulowaną **IRON / IRON INVEST**

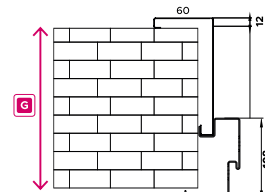

Portal z ościeżnicą kątową regulowaną **IRON**

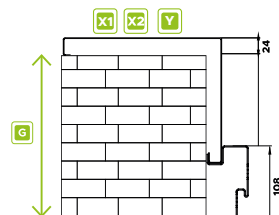

**i** Grubość portalu wynosi 24mm lub 12mm w przypadku IRON INVEST.

### Cennik PORTALI

Podane ceny netto za portale

PORTAL IRON INVEST		NOWOŚĆ								
		<b>X1 / X2</b> Portal jednostronny lewy lub prawy								
	$\leftrightarrow$ MM	100	150	200	250	300	350	400	450	500
CENA	PORTAL INVEST	190	220	250	280	310	340	370	400	430
	NIEPALNY TYLKO DLA IRON INVEST	210	240	280	310	340	370	410	440	470
		<b>Y</b> Góra portalu								
	$\leftrightarrow$ MM	100	150	200	250	300	350	400	450	500
CENA	PORTAL INVEST	100	115	130	145	160	175	190	205	220
	NIEPALNY TYLKO DLA IRON INVEST	110	130	140	160	180	190	210	230	240

PORTAL PROTECT / IRON										
		<b>X1 / X2</b> Portal jednostronny lewy lub prawy								
	$\leftrightarrow$ MM	100	150	200	250	300	350	400	450	500
CENA	STANDARD	380	420	470	510	530	600	660	740	780
	NIEPALNY TYLKO DLA PROTECT	420	460	520	560	580	660	730	810	860
		<b>Y</b> Góra portalu								
	$\leftrightarrow$ MM	100	150	200	250	300	350	400	450	500
CENA	STANDARD	210	230	260	280	300	340	350	380	400
	NIEPALNY TYLKO DLA PROTECT	230	250	290	310	330	370	390	420	440

### SPOSÓB LICZENIA

Należy zsumować lub wybrać **każdą z części** (lewą, prawą oraz górną), aby otrzymać całościową cenę za portal. Podane zostały ceny netto. Grubość portalu wynosi 24mm. Aby prawidłowo podać głębokość portalu, należy zmierzyć grubość ściany (G). Standardem montażu przy ościeżnicach wewnętrznych Iron i Protect jest zliczanie ościeżnicy z murem od strony wewnętrznej pomieszczenia. Całkowita szerokość złożenia jest sumą szerokości drzwi z ościeżnicą oraz szerokości prawej i lewej strony portalu **pomniejszoną o 50 mm** (po 25 mm na stronę). Wysokość złożenia jest sumą wysokości drzwi z ościeżnicą oraz wysokości górnej strony portalu **pomniejszonej o 25 mm**.

### Wymiarowanie drzwi PROTECT z ościeżnicą symetryczną

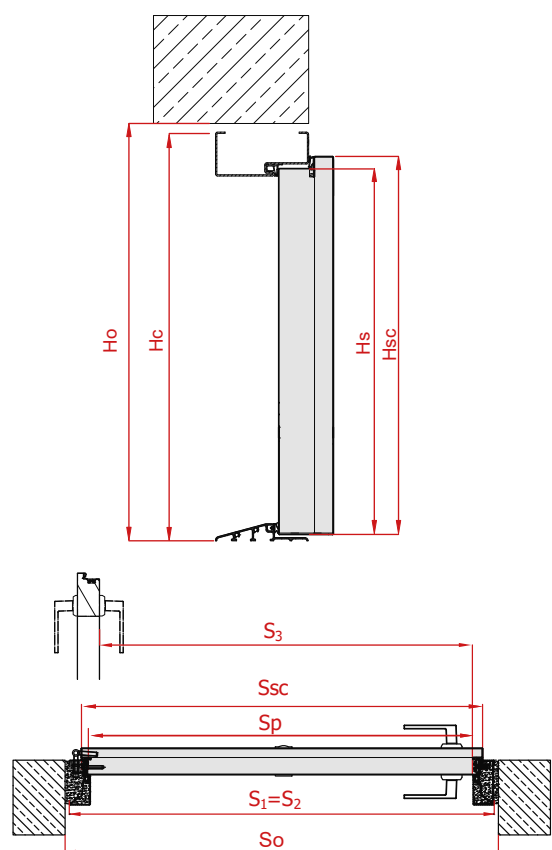

### Wymiarowanie drzwi PROTECT z ościeżnicą symetryczną i adapterem pod portal

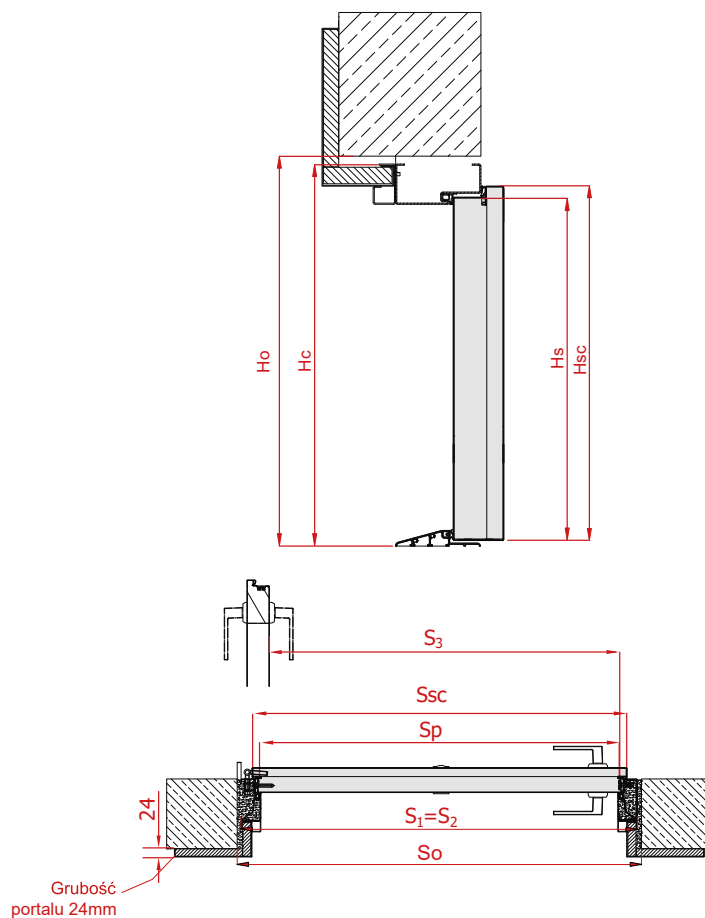

#### DRZWI ZEWNĘTRZNE DO MIESZKAŃ PROTECT

SZEROKOŚĆ	WYSOKOŚĆ SKRZYDŁA W PRZYLDZIE $H_s$ [MM]	SZEROKOŚĆ SKRZYDŁA W PRZYLDZIE $S_p$ [MM]	CAŁKOWITA WYSOKOŚĆ OŚCIEŻNICY $H_c$ [MM]	CAŁKOWITA SZEROKOŚĆ OŚCIEŻNICY $S_3$ [MM]	WYSOKOŚĆ OTWORU W ŚCIANIE (OD GOTOWEJ POSADZKI) $H_o$ [MM] Przewidziano luz montażowy 10 mm	SZEROKOŚĆ OTWORU W ŚCIANIE (OD GOTOWEJ POSADZKI) $S_o$ [MM] Przewidziano luz montażowy 20 mm
			Ościeżnica symetryczna	Ościeżnica symetryczna	Ościeżnica symetryczna	Ościeżnica symetryczna
◀70▶	2015	740	2072	823	2082	843
◀80N▶	2015	790	2072	873	2082	893
◀80▶	2015	840	2072	923	2082	943
◀90N▶	2015	890	2072	973	2082	993
◀90▶	2015	940	2072	1023	2082	1043
◀100▶	2015	1040	2072	1123	2082	1143

SZEROKOŚĆ	CAŁKOWITA WYSOKOŚĆ SKRZYDŁA $H_{SC}$ [MM]	CAŁKOWITA SZEROKOŚĆ SKRZYDŁA $S_{SC}$ [MM]	SZEROKOŚĆ OŚCIEŻNICY W WĘŻSZYM PUNKCIE $S_2$ [MM]	ŚWIATŁO PRZEJŚCIA (DLA DRZWI OTWARTYCH NA 90 STOPNI) $S_2$ [MM]
	Ościeżnica symetryczna	Ościeżnica symetryczna	Ościeżnica symetryczna	Ościeżnica symetryczna
◀70▶	2032	767	823	701
◀80N▶	2032	817	873	751
◀80▶	2032	867	923	801
◀90N▶	2032	917	973	851
◀90▶	2032	967	1023	901
◀100▶	2032	1017	1123	1051

# Wymiarowanie drzwi IRON

Drzwi zewnętrzne do mieszkań

## Wymiarowanie drzwi IRON / IRON INVEST z ościeżnicą kątową

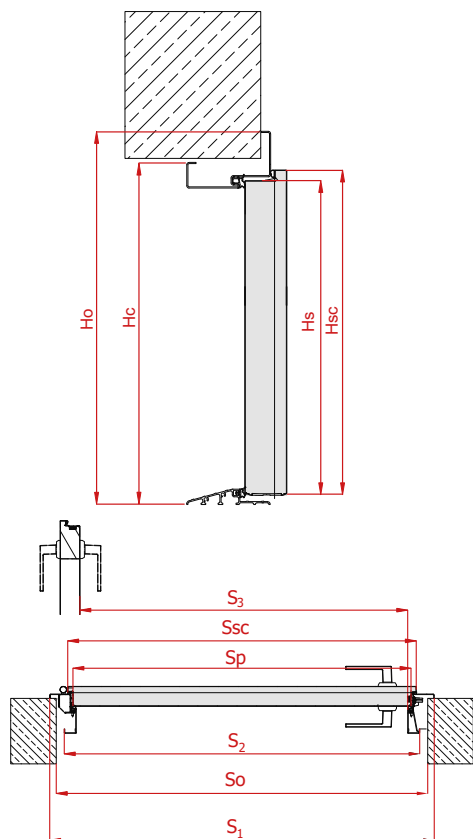

## Wymiarowanie drzwi IRON / IRON INVEST z ościeżnicą symetryczną

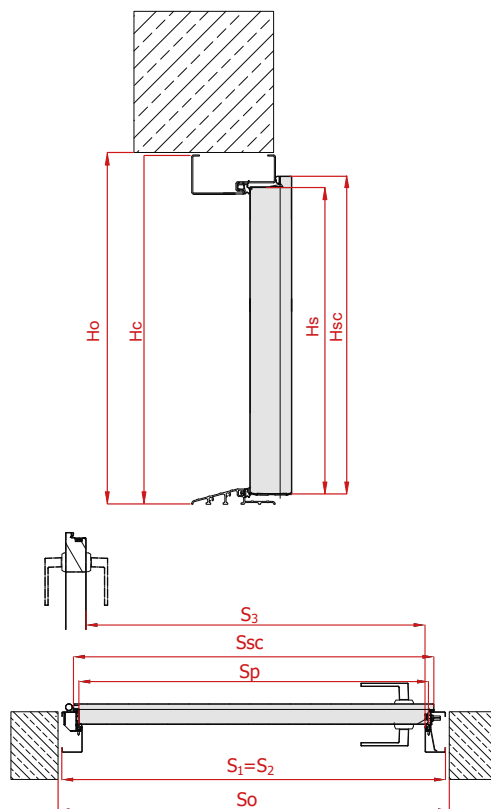

## Wymiarowanie drzwi IRON / IRON INVEST z ościeżnicą kątową regulowaną

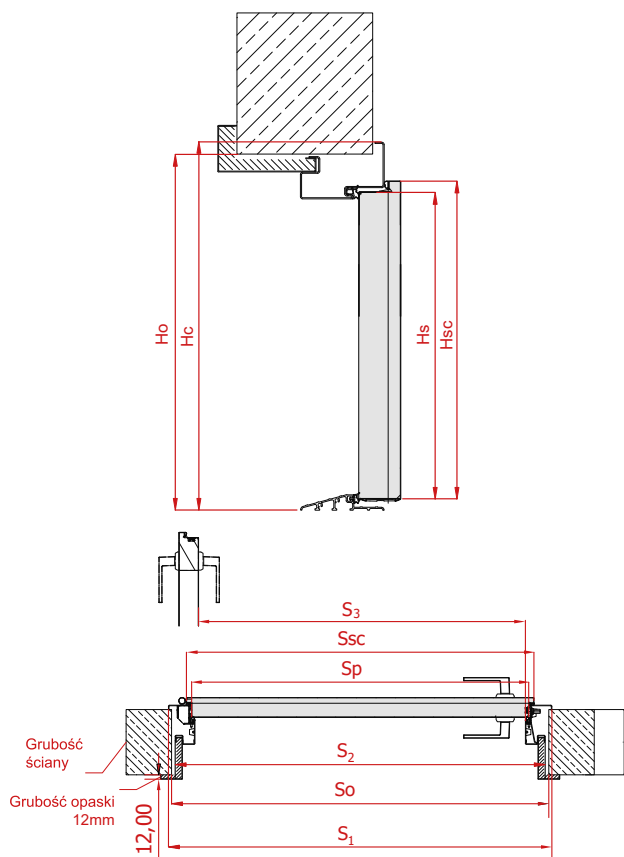

## Wymiarowanie drzwi IRON / IRON INVEST z ościeżnicą symetryczną pod portal (grubość portalu 24mm/12mm)

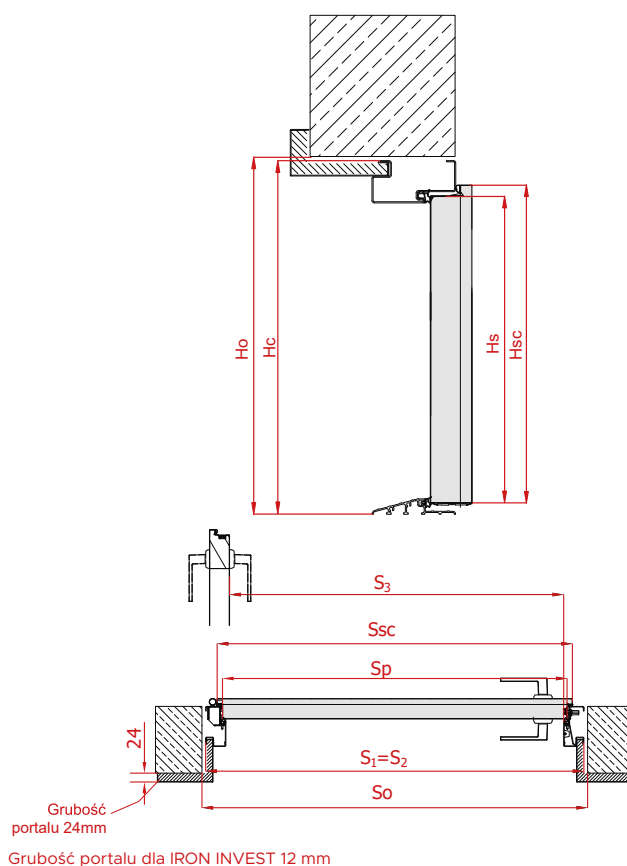

\* Konieczne miejscowe podkucie pod elementy ościeżnicy

Wymiarowanie drzwi **IRON**

Drzwi zewnętrzne do mieszkań

DRZWI ZEWNĘTRZNE DO MIESZKAŃ <b>IRON / IRON INVEST</b>											
SZEROKOŚĆ	WYSOKOŚĆ SKRZYDŁA W PRZYLDZE H <sub>1</sub> [MM]	SZEROKOŚĆ SKRZYDŁA W PRZYLDZE S <sub>p</sub> [MM]	CAŁKOWITA WYSOKOŚĆ OŚCIEŻNICY H <sub>c</sub> [MM]		CAŁKOWITA SZEROKOŚĆ OŚCIEŻNICY S <sub>c</sub> [MM]		WYSOKOŚĆ OTWORU W ŚCIANIE (OD GOTOWEJ POSADZKI) H <sub>2</sub> [MM] Przewidziano luz montażowy 10 mm		SZEROKOŚĆ OTWORU W ŚCIANIE (OD GOTOWEJ POSADZKI) S <sub>2</sub> [MM] Przewidziano luz montażowy 20 mm		
			Ościeżnica Kątowa	Ościeżnica Symetryczna	Ościeżnica Kątowa	Ościeżnica Symetryczna	Ościeżnica Kątowa	Ościeżnica Symetryczna	Ościeżnica Kątowa		Ościeżnica Symetryczna
									Wymiar bez podkucia	Wymiar z podkuciem*	
◀70▶	2018	724	2094,5	2076	857	820	2065	2086	821	797	840
◀80N▶	2018	779	2094,5	2076	907	870	2065	2086	871	847	870
◀80▶	2018	829	2094,5	2076	957	920	2065	2086	921	897	940
◀90N▶	2018	879	2094,5	2076	1007	970	2065	2086	971	947	990
◀90▶	2018	929	2094,5	2076	1057	1020	2065	2086	1021	997	1040
◀100N▶	2018	979	2094,5	2076	1107	1070	2065	2086	1071	1047	1090
◀100▶	2018	1029	2094,5	2076	1157	1120	2065	2086	1121	1097	1140
			Ościeżnica Kątowa Regulowana	Ościeżnica Symetryczna pod portal	Ościeżnica Kątowa Regulowana	Ościeżnica Symetryczna pod portal	Ościeżnica Kątowa Regulowana	Ościeżnica Symetryczna pod portal	Ościeżnica Kątowa Regulowana		Ościeżnica Symetryczna pod portal
◀70▶	2018	729	2094,5	2076	857	820	2086,5	2086	840		840
◀80N▶	2018	779	2094,5	2076	907	870	2086,5	2086	890		890
◀80▶	2018	829	2094,5	2076	957	920	2086,5	2086	940		940
◀90N▶	2018	879	2094,5	2076	1007	970	2086,5	2086	990		990
◀90▶	2018	929	2094,5	2076	1057	1020	2086,5	2086	1040		1040
◀100N▶	2018	979	2094,5	2076	1107	1070	2086,5	2086	1090		1090
◀100▶	2018	1029	2094,5	2076	1157	1120	2086,5	2086	1140		1140

SZEROKOŚĆ	CAŁKOWITA WYSOKOŚĆ SKRZYDŁA HSC [MM]		CAŁKOWITA SZEROKOŚĆ SKRZYDŁA SSC [MM]		SZEROKOŚĆ OŚCIEŻNICY W WĘŻSZYM PUNKCIE S <sub>2</sub> [MM]		ŚWIATŁO PRZEJŚCIA (DLA DRZWI OTWARTYCH NA 90 STOPNI) S <sub>2</sub> [MM]	
	Ościeżnica Kątowa	Ościeżnica Symetryczna	Ościeżnica Kątowa	Ościeżnica Symetryczna	Ościeżnica Kątowa	Ościeżnica Symetryczna	Ościeżnica Kątowa	Ościeżnica Symetryczna
◀70▶	2032	2032	758	758	777	820	701	701
◀80N▶	2032	2032	808	808	827	870	751	751
◀80▶	2032	2032	858	858	877	920	801	801
◀90N▶	2032	2032	908	908	927	970	851	851
◀90▶	2032	2032	958	958	977	1020	901	901
◀100N▶	2032	2032	1008	1008	1027	1070	951	951
◀100▶	2032	2032	1058	1058	1077	1120	1001	1001
	Ościeżnica Kątowa Regulowana	Ościeżnica Symetryczna pod portal	Ościeżnica Kątowa Regulowana	Ościeżnica Symetryczna pod portal	Ościeżnica Kątowa Regulowana	Ościeżnica Symetryczna pod portal	Ościeżnica Kątowa Regulowana	Ościeżnica Symetryczna pod portal
◀70▶	2032	2032	758	758	820	820	701	701
◀80N▶	2032	2032	808	808	870	870	751	751
◀80▶	2032	2032	858	858	920	920	801	801
◀90N▶	2032	2032	908	908	970	970	851	851
◀90▶	2032	2032	958	958	1020	1020	901	901
◀100N▶	2032	2032	1008	1008	1070	1070	951	951
◀100▶	2032	2032	1058	1058	1120	1120	1001	1001

\* Konieczne miejscowe podkucie pod elementy ościeżnicy

# Wzory drzwi IRON, IRON INVEST i PROTECT

Drzwi zewnętrzne do mieszkań

Dostępne palety

■ NATURAL DECOR ■ CRYSTAL SKY COLOR ■ TOP TRENDS COLOR ■ RAL

WZÓR 1+LAMELE



WZÓR 1



WZÓR 3



WZÓR 5



WZÓR 6



WZÓR 8



WZÓR 9



WZÓR 12



WZÓR 13



WZÓR 14



## Cennik

Podane ceny netto za kompletne drzwi

Opcja drzwi	Wzór 01 + LAMELE	Wzór 01	Wzór 03	Wzór 05	Wzór 06	Wzór 08	Wzór 09	Wzór 12	Wzór 13	Wzór 14
<b>IRON INVEST</b> Standard 32 dB	—	2 099	2 429**	2 429**	2 429**	2 429**	2 429**	2 649A 2 829B	2 429**	2 429**
<b>IRON INVEST</b> Standard 32 dB + RC2	—	2 299	2 679**	2 679**	2 679**	2 679**	2 679**	2 899A 3 079B	2 679**	2 679**
<b>IRON INVEST</b> Rw 37 dB	—	2 199	2 529**	2 529**	2 529**	2 529**	2 529**	2 749A 2 929B	2 529**	2 529**
<b>IRON INVEST</b> Rw 37 dB + RC2	—	2 399	2 729**	2 729**	2 729**	2 729**	2 729**	2 949A 3 129B	2 729**	2 729**
<b>IRON</b> RC2 + 38 db	3 219	2 669	3 099**	3 099**	3 099**	3 099**	3 099**	3 099 3 869B	3 099**	3 099**
<b>IRON</b> RC3 + 38 dB	3 439	2 889	3 319**	3 319**	3 319**	3 319**	3 319**	3 319A 4 089B	3 319**	3 319**
<b>PROTECT</b> Rw 43	3 499	2 949	3 319**	3 319**	3 319**	3 319**	3 319**	3 319A 4 149B	3 319**	3 319**
<b>PROTECT</b> Rw 43 + RC3	3 859	3 309	3 559**	3 559**	3 559**	3 559**	3 559**	3 559A 4 379B	3 559**	3 559**
<b>PROTECT</b> Rw 43 + EI30*	4 039	3 489	3 809**	3 809**	3 809**	3 809**	3 809**	3 809A 4 589B	3 809**	3 809**
<b>PROTECT</b> Rw 43 + RC3 + EI30*	4 149	3 599	4 009**	4 009**	4 009**	4 009**	4 009**	4 009A 4 839B	4 009**	4 009**

A - Aplikacja INOX od strony zewnętrznej B - Obustronna aplikacja INOX \*\*Tłoczenie w standardzie obustronne  
\* Drzwi Protect Przeciwpożarowe oferują możliwość rozbudowy o pakiet dymoszczelnności. Szczegóły podane w cenniku.  
Rozmiar "100" "70" podlega dopłacie zgodnej z cennikiem. ■ Możliwość zamówienia drzwi z danej palety



# Wzory drzwi **IRON**, **IRON INVEST** i **PROTECT**

Drzwi zewnętrzne do mieszkań

Dostępne palety

 NATURAL DECOR    CRYSTAL SKY COLOR    TOP TRENDS COLOR    RAL

WZÓR 21



WZÓR 21a



WZÓR 22



WZÓR 23



WZÓR 23a



WZÓR 24



WZÓR 25



WZÓR 26



WZÓR 26c

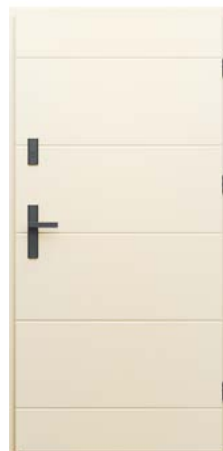

WZÓR 26d



## Cennik

Podane ceny netto za kompletne drzwi

Opcja drzwi	Wzór 21	Wzór 21A	Wzór 22	Wzór 23	Wzór 23A	Wzór 24	Wzór 25	Wzór 26	Wzór 26C	Wzór 26D
<b>IRON INVEST</b> Standard 32 dB	2 799A	2 799A	2 649A	2 799A	2 799A	2 649A	2 649A	2 649A	2 429**	2 429**
	3 049B	3 049B	2 829B	3 049B	3 049B	2 829B	2 829B	2 829B		
<b>IRON INVEST</b> Standard 32 dB + RC2	3 049A	3 049A	3 049A	3 049A	3 049A	2 899A	2 899A	2 899A	2 679**	2 679**
	3 299B	3 299B	3 299B	3 299B	3 299B	3 079B	3 079B	3 079B		
<b>IRON INVEST</b> Rw 37 dB	2 899A	2 899A	2 899A	2 899A	2 899A	2 749A	2 749A	2 749A	2 529**	2 529**
	3 149B	3 149B	3 149B	3 149B	3 149B	2 929B	2 929B	2 929B		
<b>IRON INVEST</b> Rw 37 dB + RC2	3 099A	3 099A	3 099A	3 099A	3 099A	2 949A	2 949A	2 949A	2 729	2 729**
	3 349B	3 349B	3 349B	3 349B	3 349B	3 129B	3 129B	3 129B		
<b>IRON</b> RC2 + 38 db	3 689A	3 689A	3 569A	3 689A	3 689A	3 569A	3 569A	3 569A	3 099**	3 099**
	3 989B	3 989B	3 869B	3 989B	3 989B	3 869B	3 869B	3 869B		
<b>IRON</b> RC3 + 38 dB	3 909A	3 909A	3 789A	3 909A	3 909A	3 789A	3 789A	3 789A	3 319**	3 319**
	4 209B	4 209B	4 089B	4 209B	4 209B	4 089B	4 089B	4 089B		
<b>PROTECT</b> Rw 43	3 959A	3 959A	3 829A	3 959A	3 959A	3 829A	3 829A	3 829A	3 319**	3 319**
	4 279B	4 279B	4 149B	4 279B	4 279B	4 149B	4 149B	4 149B		
<b>PROTECT</b> Rw 43 + RC3	4 209A	4 209A	4 059A	4 209A	4 209A	4 059A	4 059A	4 059A	3 559**	3 559**
	4 529B	4 529B	4 379B	4 529B	4 529B	4 379B	4 379B	4 379B		
<b>PROTECT</b> Rw 43 + EI30*	4 389A	4 389A	4 289A	4 389A	4 389A	4 289A	4 289A	4 289A	3 809**	3 809**
	4 739B	4 739B	4 589B	4 739B	4 739B	4 589B	4 589B	4 589B		
<b>PROTECT</b> Rw 43 +RC3+EI30*	4 649A	4 649A	4 509A	4 649A	4 649A	4 509A	4 509A	4 509A	4 009**	4 009**
	4 969B	4 969B	4 839B	4 969B	4 969B	4 839B	4 839B	4 839B		

A - Aplikacja INOX od strony zewnętrznej   B - Obustronna aplikacja INOX   \* Drzwi Protect Przeciwożarowe oferują możliwość rozbudowy o pakiet dymoszczelnosci. Szczegóły podane w cenniku. Rozmiar "100" "70" podlega dopłacie zgodnej z cennikiem.    Możliwość zamówienia drzwi z danej palety   \*\*Tłoczenie w standardzie obustronne

# Wzory drzwi IRON, IRON INVEST i PROTECT

Drzwi zewnętrzne do mieszkań

Dostępne palety

■ NATURAL DECOR ■ CRYSTAL SKY COLOR ■ TOP TRENDS COLOR ■ RAL

WZÓR 26e



WZÓR 26f



WZÓR 26g



WZÓR 26i



WZÓR 27



WZÓR 28

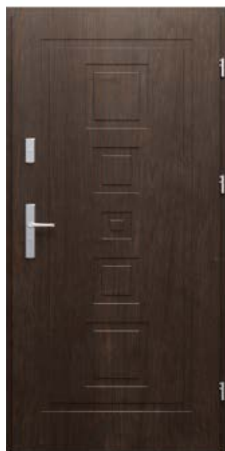

WZÓR 30



WZÓR 31



WZÓR 32



WZÓR 32a



## Cennik

Podane ceny netto za kompletne drzwi

Opcja drzwi	Wzór 26E	Wzór 26F	Wzór 26G	Wzór 26I	Wzór 27	Wzór 28	WZÓR 30	Wzór 31	WZÓR 32	WZÓR 32a
<b>IRON INVEST</b> Standard 32 dB	2 429**	2 429**	2 429**	2 429**	2 429**	2 429**	2 649A 2 829B	2 649A 2 829B	2 649A 2 829B	2 649A 2 829B
<b>IRON INVEST</b> Standard 32 dB + RC2	2 679**	2 679**	2 679**	2 679**	2 679**	2 679**	2 899A 3 079B	2 899A 3 079B	2 899A 3 079B	2 899A 3 079B
<b>IRON INVEST</b> Rw 37 dB	2 529**	2 529**	2 529**	2 529**	2 529**	2 529**	2 749A 2 929B	2 749A 2 929B	2 749A 2 929B	2 749A 2 929B
<b>IRON INVEST</b> Rw 37 dB + RC2	2 729**	2 729**	2 729**	2 729**	2 729**	2 729**	2 949A 3 129B	2 949A 3 129B	2 949A 3 129B	2 949A 3 129B
<b>IRON</b> RC2 + 38 db	3 099**	3 099**	3 099**	3 099**	3 099**	3 099**	3 569A 3 869B	3 569A 3 869B	3 569A 3 869B	3 569A 3 869B
<b>IRON</b> RC3 + 38 dB	3 319**	3 319**	3 319**	3 319**	3 319**	3 319**	3 789A 4 089B	3 789A 4 089B	3 789A 4 089B	3 789A 4 089B
<b>PROTECT</b> Rw 43	3 319**	3 319**	3 319**	3 319**	3 319**	3 319**	3 829A 4 149B	3 829A 4 149B	3 829A 4 149B	3 829A 4 149B
<b>PROTECT</b> Rw 43 + RC3	3 559**	3 559**	3 559**	3 559**	3 559**	3 559**	4 059A 4 379B	4 059A 4 379B	4 059A 4 379B	4 059A 4 379B
<b>PROTECT</b> Rw 43 + EI30*	3 809**	3 809**	3 809**	3 809**	3 809**	3 809**	4 289A 4 589B	4 289A 4 589B	4 289A 4 589B	4 289A 4 589B
<b>PROTECT</b> Rw 43 +RC3+EI30*	4 009**	4 009**	4 009**	4 009**	4 009**	4 009**	4 509A 4 839B	4 509A 4 839B	4 509A 4 839B	4 509A 4 839B

A - Aplikacja INOX od strony zewnętrznej B - Obustronna aplikacja INOX \*\*Tłoczenie w standardzie obustronne

\* Drzwi Protect Przeciwpożarowe oferują możliwość rozbudowy o pakiet dymoszczelnności. Szczegóły podane w cenniku.

Rozmiar "100" "70" podlega dopłacie zgodnej z cennikiem. ■ Możliwość zamówienia drzwi z danej palety

# Wzory drzwi **IRON**, **IRON INVEST** i **PROTECT**

Drzwi zewnętrzne do mieszkań

Dostępne palety

 NATURAL DECOR    CRYSTAL SKY COLOR    TOP TRENDS COLOR    RAL

WZÓR 32b



WZÓR 34



WZÓR 36



WZÓR 37



WZÓR 38



WZÓR 39



WZÓR 40



WZÓR 40a



WZÓR 41



WZÓR 41a



## Cennik

Podane ceny netto za kompletne drzwi

Opcja drzwi	Wzór 32B	WZÓR 34	WZÓR 36	WZÓR 37	WZÓR 38	WZÓR 39	WZÓR 40	WZÓR 40a	WZÓR 41	WZÓR 41a
<b>IRON INVEST</b> Standard 32 dB	2 649A	2 429**	2 649A	2 649A	2 649A	2 799A	2 649A	2 649A	2 649A	2 649A
	2 829B		2 829B	2 829B	2 829B	3 049B	2 829B	2 829B	2 829B	2 829B
<b>IRON INVEST</b> Standard 32 dB + RC2	2 899A	2 679**	2 899A	2 899A	2 899A	3 049A	2 899A	2 899A	2 899A	2 899A
	3 079B		3 079B	3 079B	3 079B	3 299B	3 079B	3 079B	3 079B	3 079B
<b>IRON INVEST</b> Rw 37 dB	2 749A	2 529**	2 749A	2 749A	2 749A	2 899A	2 749A	2 749A	2 749A	2 749A
	2 929B		2 929B	2 929B	2 929B	3 149B	2 929B	2 929B	2 929B	2 929B
<b>IRON INVEST</b> Rw 37 dB + RC2	2 949A	2 729**	2 949A	2 949A	2 949A	3 099A	2 949A	2 949A	2 949A	2 949A
	3 129B		3 129B	3 129B	3 129B	3 349B	3 129B	3 129B	3 129B	3 129B
<b>IRON</b> RC2 + 38 db	3 569A	3 099**	3 569A	3 569A	3 569A	3 689A	3 569A	3 569A	3 569A	3 569A
	3 869B		3 869B	3 869B	3 869B	3 989B	3 869B	3 869B	3 869B	3 869B
<b>IRON</b> RC3 + 38 dB	3 789A	3 319**	3 789A	3 789A	3 789A	3 909A	3 789A	3 789A	3 789A	3 789A
	4 089B		4 089B	4 089B	4 089B	4 209B	4 089B	4 089B	4 089B	4 089B
<b>PROTECT</b> Rw 43	3 829A	3 319**	3 829A	3 829A	3 829A	3 959A	3 829A	3 829A	3 829A	3 829A
	4 149B		4 149B	4 149B	4 149B	4 279B	4 149B	4 149B	4 149B	4 149B
<b>PROTECT</b> Rw 43 + RC3	4 059A	3 559**	4 059A	4 059A	4 059A	4 209A	4 059A	4 059A	4 059A	4 059A
	4 379B		4 379B	4 379B	4 379B	4 519B	4 379B	4 379B	4 379B	4 379B
<b>PROTECT</b> Rw 43 + EI30*	4 289A	3 809**	4 289A	4 289A	4 289A	4 389A	4 289A	4 289A	4 289A	4 289A
	4 589B		4 589B	4 589B	4 589B	4 739B	4 589B	4 589B	4 589B	4 589B
<b>PROTECT</b> Rw 43 + RC3 + EI30*	4 509A	4 009**	4 509A	4 509A	4 509A	4 649A	4 509A	4 509A	4 509A	4 509A
	4 839B		4 839B	4 839B	4 839B	4 969B	4 839B	4 839B	4 839B	4 839B

A - Aplikacja INOX od strony zewnętrznej   B - Obustronna aplikacja INOX   \*\*Tłoczenie w standardzie obustronne

\* Drzwi Protect Przeciwpożarowe oferują możliwość rozbudowy o pakiet dymoszczelności. Szczegóły podane w cenniku. Rozmiar "100" "70" podlega dopłacie zgodnej z cennikiem.  Możliwość zamówienia drzwi z danej palety

# Wzory drzwi IRON, IRON INVEST i PROTECT

Drzwi zewnętrzne do mieszkań

Dostępne palety

■ NATURAL DECOR ■ CRYSTAL SKY COLOR ■ TOP TRENDS COLOR ■ RAL

WZÓR 41b



WZÓR 42



WZÓR 43



WZÓR 43a



WZÓR 43b



WZÓR 43c



WZÓR 44



WZÓR 44a



WZÓR 44b



WZÓR 44c



## Cennik

Podane ceny netto za kompletne drzwi

Opcja drzwi	WZÓR 41b	WZÓR 42	WZÓR 43	WZÓR 43a	WZÓR 43b	WZÓR 43c	WZÓR 44	WZÓR 44a	WZÓR 44b	WZÓR 44c
<b>IRON INVEST</b> Standard 32 dB	2 649A 2 829B	2 429**	2 429**	2 429**	2 429**	2 429**	2 799A 3 049B	2 799A 3 049A	2 649A 2 829B	2 649A 2 829B
<b>IRON INVEST</b> RC2 Standard 32 dB + RC2	2 899A 3 079B	2 679**	2 679**	2 679**	2 679**	2 679**	3 049A 3 299B	3 049A 3 299B	2 899A 3 079B	2 899A 3 079B
<b>IRON INVEST</b> Rw 37 dB	2 749A 2 929B	2 529**	2 529**	2 529**	2 529**	2 529**	2 899A 3 149B	2 899A 3 149B	2 749A 2 929B	2 749A 2 929B
<b>IRON INVEST</b> Rw 37 dB + RC2	3 099A 3 349B	2 729**	2 729**	2 729**	2 729**	2 729**	3 099A 3 349B	3 099A 3 349B	2 949A 3 129B	2 949A 3 129B
<b>IRON</b> RC2 + 38 db	3 569A 3 869B	3 099**	3 099**	3 099**	3 099**	3 099**	3 689A 3 989B	3 689A 3 989B	3 689A 3 989B	3 689A 3 989B
<b>IRON</b> RC3 + 38 dB	3 789A 4 089B	3 319**	3 319**	3 319**	3 319**	3 319**	3 909A 4 209B	3 909A 4 209B	3 909A 4 209B	3 909A 4 209B
<b>PROTECT</b> Rw 43	3 829A 4 149B	3 319**	3 319**	3 319**	3 319**	3 319**	3 959A 4 279B	3 959A 4 279B	3 959A 4 279B	3 959A 4 279B
<b>PROTECT</b> Rw 43 + RC3	4 059A 4 379B	3 559**	3 559**	3 559**	3 559**	3 559**	4 209A 4 529B	4 209A 4 529B	4 209A 4 529B	4 209A 4 529B
<b>PROTECT</b> Rw 43 + EI30*	4 289A 4 589B	3 809**	3 809**	3 809**	3 809**	3 809**	4 389A 4 739B	4 389A 4 739B	4 389A 4 739B	4 389A 4 739B
<b>PROTECT</b> Rw 43 +RC3+EI30*	4 509A 4 839B	4 009**	4 009**	4 009**	4 009**	4 009**	4 649A 4 969B	4 649A 4 969B	4 649A 4 969B	4 649A 4 969B

A - Aplikacja INOX od strony zewnętrznej B - Obustronna aplikacja INOX \*\*Tłoczenie w standardzie obustronne  
\* Drzwi Protect Przeciwożarowe oferują możliwość rozbudowy o pakiet dymoszczelnności. Szczegóły podane w cenniku.  
Rozmiar "100" "70" podlega dopłacie zgodnej z cennikiem. ■ Możliwość zamówienia drzwi z danej palety

# Wzory drzwi **IRON**, **IRON INVEST** i **PROTECT**

Drzwi zewnętrzne do mieszkań

WZÓR **45**WZÓR **49**

### Dostępne palety

- NATURAL DECOR
- CRYSTAL SKY COLOR
- TOP TRENDS COLOR
- RAL

## Dostępne KLAMKI

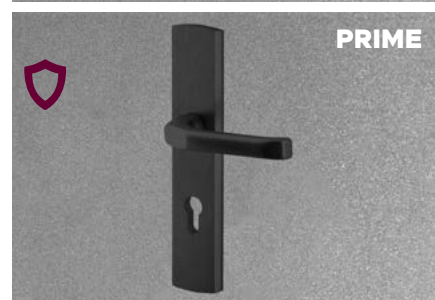

### Cennik

Podane ceny netto za kompletne drzwi

Opcja drzwi Protect	WZÓR 45	WZÓR 49
<b>IRON INVEST</b> Standard 32 dB	2 799A	2 429**
	3 049B	
<b>IRON INVEST</b> Standard 32 dB + RC2	3 049A	2 679**
	3 299B	
<b>IRON INVEST</b> Rw 37 dB	2 899A	2 529**
	3 149B	
<b>IRON INVEST</b> Rw 37 dB + RC2	3 099A	2 729**
	3 349B	
<b>IRON</b> RC2 + 38 db	3 689A	3 099**
	3 989B	
<b>IRON</b> RC3 + 38 dB	3 909A	3 319**
	4 209B	
<b>PROTECT</b> Rw 43	3 959A	3 319**
	4 279B	
<b>PROTECT</b> Rw 43 + RC3	4 209A	3 559**
	4 529B	
<b>PROTECT</b> Rw 43 + EI30*	4 389A	3 809**
	4 739B	
<b>PROTECT</b> Rw 43 + RC3 + EI30*	4 649A	4 009**
	4 969B	



INOX



BLACK

STARE  
ZŁOTO

A - Aplikacja INOX od strony zewnętrznej B - Obustronna aplikacja INOX \*\*Tłoczenie w standardzie obustronne  
 \* Drzwi Protect Przeciwpożarowe oferują możliwość rozbudowy o pakiet dymoszczelności. Szczegóły podane w cenniku.  
 Rozmiar "100" "70" podlega dopłacie zgodnej z cennikiem.  Możliwość zamówienia drzwi z danej palety



Drzwi zewnętrzne do mieszkań

 <b>Inteligentne Technologie</b>		 <b>PROTECT</b> Rw	 <b>PROTECT</b> Rw + RC3	 <b>PROTECT</b> Rw + EI30	 <b>PROTECT</b> Rw + RC3 + EI30
	<b>Elektroniczny wizjer Safe View</b> <b>NOWOŚĆ</b>  Dostępne funkcje: rejestracja zdjęcia (po zainstalowaniu karty pamięci - brak w zestawie), dzwonek, rejestracja w ciemności.	390,00	390,00	390,00	390,00
	<b>Zamek SMART YALE 2</b>  Dostępne kolory: Srebrny, Czarny. Zestaw zawiera zamek + regulowana wkładka Linus do dopasowania do typu drzwi *dopłata 400,00 za zewnętrzną klawiaturę.	2370,00	-	-	-
	<b>Cyfrowy wizjer drzwiowy</b>  Ekran LCD 4". Po naciśnięciu dzwonka pod kamerą zapisuje do 50 zdjęć. Kolor: Srebrny	610,00	610,00	-	-
 <b>Klamki</b>		 <b>PROTECT</b> Rw	 <b>PROTECT</b> Rw + RC3	 <b>PROTECT</b> Rw + EI30	 <b>PROTECT</b> Rw + RC3 + EI30
	<b>Klamka Verdana klasa C</b>  <b>(z zabezpieczeniem)</b> Kolor: Black	-	140,00 <sup>1</sup> 510,00 <sup>2</sup>	-	140,00 <sup>1</sup> 510,00 <sup>2</sup>
	<b>Klamko-gałka Verdana klasa C</b>  <b>(z zabezpieczeniem)</b> Kolor: INOX (stal nierdzewna)	-	-	210,00 <sup>1</sup> 530,00 <sup>2</sup>	-
	<b>Klamko-gałka Verdana klasa C</b>  <b>(z zabezpieczeniem)</b> Kolor: Black	-	-	330,00 <sup>1</sup> 650,00 <sup>2</sup>	-
	<b>Klamko-gałka Manitoba</b>  Kolory: Stare Złoto, INOX (stal nierdzewna)	130,00 <sup>1</sup> 320,00 <sup>2</sup>	-	-	-
	<b>Klamka Manitoba/Magnus</b>  <b>(do wyboru)</b> Kolor: Black	130,00 <sup>1</sup> 320,00 <sup>2</sup>	-	-	-
	<b>Klamka Prestige klasa C</b>  <b>(z zabezpieczeniem)</b> Kolory: Stare Złoto, INOX (stal nierdzewna)	-	90,00 <sup>1</sup> 510,00 <sup>2</sup>	-	-
	<b>Klamka Prestige klasa C</b>  <b>(bez zabezpieczenia)</b> Kolory: Stare Złoto, INOX (stal nierdzewna)	-	60,00 <sup>1</sup> 440,00 <sup>2</sup>	-	-
	<b>Klamka Prestige klasa C</b>  <b>(z zabezpieczeniem)</b> Kolor: Black	-	250,00 <sup>1</sup> 650,00 <sup>2</sup>	-	-
	<b>Klamka Magnus klasa C</b>  <b>(z zabezpieczeniem)</b> Kolory: Stare Złoto, INOX (stal nierdzewna)	-	90,00 <sup>1</sup> 510,00 <sup>2</sup>	-	-
	<b>Klamka Tahoma/Prime/Manitoba/Magnus</b> <b>(do wyboru)</b>  Kolory: Stare Złoto, INOX (stal nierdzewna)	<b>w standardzie</b>	-	-	-
	<b>Klamka Verdana klasa C</b>  <b>(z zabezpieczeniem)</b> Kolor: INOX (stal nierdzewna)	-	<b>w standardzie</b>	<b>w standardzie</b>	<b>w standardzie</b>
 <b>Wkładki</b>		 <b>PROTECT</b> Rw	 <b>PROTECT</b> Rw + RC3	 <b>PROTECT</b> Rw + EI30	 <b>PROTECT</b> Rw + RC3 + EI30
	<b>Wkładka Black (30/55)</b>  <b>+ wkładko-gałka Black (30/55) klasa C</b> System jednego klucza. 5 kluczy w zestawie.	-	380,00 <sup>1</sup> 560,00 <sup>2</sup>	-	380,00 <sup>1</sup> 560,00 <sup>2</sup>
	<b>Wkładka Black (30/55)</b>  <b>+ wkładko-gałka Black (30/55)</b> System jednego klucza. 5 kluczy w zestawie.	140,00 <sup>1</sup> 310,00 <sup>2</sup>	-	140,00 <sup>1</sup> 310,00 <sup>2</sup>	-
	<b>Wkładka Investlock WIKĘD klasa C</b>  Kolor: INOX. Zawiera 5 kluczy inwestorskich plus 2 klucze budowlane. Wkładka lub komplet wkładek.	-	240,00 <sup>1</sup> 410,00 <sup>2</sup>	-	-
	<b>Wkładka Investlock WIKĘD klasa C</b>  Kolor: Black. Zawiera 5 kluczy inwestorskich plus 2 klucze budowlane. Wkładka lub komplet wkładek.	-	360,00 <sup>1</sup> 540,00 <sup>2</sup>	-	-
	<b>Wkładka (30/55) + wkładko-gałka</b>  <b>(30/55) klasa A</b> System jednego klucza. 5 kluczy w zestawie.	<b>w standardzie</b> 180,00 <sup>2</sup>	-	<b>w standardzie</b> 180,00 <sup>2</sup>	-
	<b>Wkładka (30/55) + wkładko-gałka</b>  <b>(30/55) klasa C</b> System jednego klucza. 5 kluczy w zestawie.	-	<b>w standardzie</b> 450,00 <sup>2</sup>	-	<b>w standardzie</b> 450,00 <sup>2</sup>













































w cenie



za dopłatą

# Akcesoria do drzwi PROTECT

Drzwi zewnętrzne do mieszkań

 <b>Ościeżnice i progi</b>		 <b>PROTECT</b> Rw	 <b>PROTECT</b> Rw + RC3	 <b>PROTECT</b> Rw + EI30	 <b>PROTECT</b> Rw + RC3 + EI30
	Ościeżnica stalowa „11” ze wzmocnieniem po stronie zamkowej ✓	<b>w standardzie</b> 1051,00**	<b>w standardzie</b> 1051,00**	<b>w standardzie</b> 1051,00**	<b>w standardzie</b> 1051,00**
	PROTECT próg ALU z uszczelką ✓	<b>w standardzie</b> 80,00**	<b>w standardzie</b> 80,00**	<b>w standardzie</b> 80,00**	<b>w standardzie</b> 80,00**
 <b>Niestandardowe wymiary</b>		 <b>PROTECT</b> Rw	 <b>PROTECT</b> Rw + RC3	 <b>PROTECT</b> Rw + EI30	 <b>PROTECT</b> Rw + RC3 + EI30
<div style="display: flex; justify-content: space-around;"> <div style="border: 1px solid black; padding: 2px;">70"</div> <div style="border: 1px solid black; padding: 2px;">100"</div> </div>	<b>Drzwi 70", 100" +</b>	280,00	280,00	280,00	280,00
<div style="border: 1px solid black; padding: 2px;">skrót</div>	<b>Skrócenie drzwi Protect +</b> Maksymalny skrót: 10 cm	210,00	210,00	-	-
	<b>Poszerzenie podprogowe +</b> Wysokość: 30 mm. Poszerzenia można łączyć ze sobą na dowolną wysokość	50,00 /m.b.	50,00 /m.b.	50,00 /m.b.	50,00 /m.b.
	<b>Poszerzenia podprogowe z Klinarytu +</b> Dostępne wysokości: 70 - 250 mm (wyłącznie w odcinkach 120 cm). Dla właściwego połączenia poszerzenia z progiem niezbędny jest klej BOSTIK.	156,00 - 396,00 /m.b. Ceny uzależnione od wysokości poszerzenia. Szczegółowy zakres cen dostępny w systemie zamówień.			
 <b>Samozamykacze</b>		 <b>PROTECT</b> Rw	 <b>PROTECT</b> Rw + RC3	 <b>PROTECT</b> Rw + EI30	 <b>PROTECT</b> Rw + RC3 + EI30
	<b>Samozamykacz nawierzchniowy z ramieniem +</b> Kolory: brązowy, srebrny	400,00 bez blokady ramienia 600,00 z blokadą ramienia	400,00 bez blokady ramienia 600,00 z blokadą ramienia	-	-
	<b>Samozamykacz nawierzchniowy z ramieniem +</b> Kolor: czarny	440,00 bez blokady ramienia 650,00 z blokadą ramienia	440,00 bez blokady ramienia 650,00 z blokadą ramienia	-	-
	<b>Samozamykacz nawierzchniowy listwowy +</b> Kolor: srebrny	1040,00	1040,00	-	-
	<b>Samozamykacz nawierzchniowy listwowy +</b> Kolor: czarny	1100,00	1100,00	-	-
	<b>Samozamykacz nawierzchniowy z ramieniem PPOŻ +</b> Kolory: srebrny i czarny.	400,00	400,00	<b>w standardzie</b>	<b>w standardzie</b>
 <b>Wypośażenie drzwi</b>		 <b>PROTECT</b> Rw	 <b>PROTECT</b> Rw + RC3	 <b>PROTECT</b> Rw + EI30	 <b>PROTECT</b> Rw + RC3 + EI30
	<b>Elektrozaczep awersyjny PPOŻ +</b> Dedykowany do drzwi przeciwpożarowych	-	-	1620,00	-
	<b>Elektrozaczep awersyjny z funkcją rolki/dzień-noc* +</b> Napięcie znamionowe: 8-12V AC	280,00	-	-	-
	<b>Elektrozaczep awersyjny z pamięcią z funkcją rolki/dzień-noc* +</b>	300,00	-	-	-
 <b>Dodatkowe wyposażenie drzwi</b>		 <b>PROTECT</b> Rw	 <b>PROTECT</b> Rw + RC3	 <b>PROTECT</b> Rw + EI30	 <b>PROTECT</b> Rw + RC3 + EI30
	<b>Kopniak +</b> Element ozdobny u dołu drzwi. Wysokość: 15 cm. Kolor: INOX	120,00 jednostronne 240,00 dwustronne	120,00 jednostronne 240,00 dwustronne	120,00 jednostronne 240,00 dwustronne	120,00 jednostronne 240,00 dwustronne
	<b>Wizjer szerokokątny Standard +</b> Kolory: srebrny lub czarny. Średnica ø 30 mm.	60,00 kolor srebrny 100,00 kolor czarny	60,00 kolor srebrny 100,00 kolor czarny	-	-
	<b>Wizjer szerokokątny Premium +</b> Wizjer wykonany ze stali nierdzewnej. Kolor: srebrny lub czarny. Średnica ø 46 mm.	140,00 kolor srebrny 150,00 kolor czarny	140,00 kolor srebrny 150,00 kolor czarny	140,00 kolor srebrny 150,00 kolor czarny	140,00 kolor srebrny 150,00 kolor czarny
	<b>Lamele +</b> Lamele ozdobne z blachy stalowej mocowane do skrzydła od strony zewnętrznej (tylko dla drzwi otwieranych do wewnątrz), do wyboru kolor z palety Natural Decor (kolory podstawowe) Szerokość lameli 41 mm, wys. 14 mm odstęp od krawędzi ościeżnicy 15 mm, odstęp pomiędzy lamelami 15 mm. Przy zastosowaniu lameli na ponad połowie szerokości – brak możliwość zastosowania wizjera.	50,00 szt.	50,00 szt.	50,00 szt.	50,00 szt.
	<b>Ostonki na zawiasy</b> Kolor: INOX lub Black	<b>w standardzie</b> 5,00 kpl.**	<b>w standardzie</b> 5,00 kpl.**	<b>w standardzie</b> 5,00 kpl.**	<b>w standardzie</b> 5,00 kpl.**

Ceny netto w PLN.

\* W przypadku korzystania z funkcji rolki/dzień-noc wymagany jest samozamykacz. \*\*Dotyczy zakupu osobnego kompletu.



## Kolorystyka

PROTECT  
RwPROTECT  
Rw + RC3PROTECT  
Rw + EI30PROTECT  
Rw + RC3 + EI30**RAL i Top Trends Color****Drzwi (rama + skrzydło)**

Obustronny RAL (taki sam kolor) +	990
Bikolor RAL/Okleina +	1290
Bikolor RAL/RAL (różne kolory) +	1390

**Ościeżnica**

Obustronny RAL (taki sam kolor) +	490
-----------------------------------	-----

**Skrzydło**

Obustronny RAL (taki sam kolor) +	790
Bikolor RAL/Okleina +	1090
Bikolor RAL/RAL (różne kolory) +	1190

**Crystal Sky Color****Drzwi (rama + skrzydło)**

Obustronny Crystal Sky Color (taki sam kolor) +	1290
Bikolor Crystal Sky Color/Okleina +	1680
Bikolor Crystal Sky Color/Crystal Sky Color (różne kolory) +	1810

**Ościeżnica**

Obustronny Crystal Sky Color (taki sam kolor)	640
---	-----

**Skrzydło**

Obustronny Crystal Sky Color (taki sam kolor) +	1030
Bikolor Crystal Sky Color/Okleina +	1420
Bikolor Crystal Sky Color/Crystal Sky Color (różne kolory) +	1550

**+ Dodatkowe opcje**PROTECT  
RwPROTECT  
Rw + RC3PROTECT  
Rw + EI30PROTECT  
Rw + RC3 + EI30**PPOŻ****Opcja przeciwdymowa +**

Zawiera uszczelkę samoopadającą

-

-

240,00

240,00

**Montaż**PROTECT  
RwPROTECT  
Rw + RC3PROTECT  
Rw + EI30PROTECT  
Rw + RC3 + EI30**PPOŻ****Pianka montażowa ognioochronna +**

Piana uszczelniająca redukująca przenikanie dymu oraz gazów; dedykowana do montażu drzwi Protect PPOŻ.

120,00 / szt.

349,00 / zestaw  
120,00 / szt.

120,00 / szt.

120,00 / szt.

**PPOŻ****Pianka montażowa PPOŻ +**

Piana uszczelniająca redukująca przenikanie dymu oraz gazów; do stosowania w montażu drzwi PPOŻ.

180,00 / szt.

180,00 / szt.

180,00 / szt.

180,00 / szt.

**Klej do montażu Portali +**

Klej zapewniający stabilność łączonych elementów, łatwą aplikację i dobrą przyczepność

70,00 / szt.

70,00 / szt.

70,00 / szt.

70,00 / szt.

**Klej BOSTIK +**

Uszczelniający klej montażowy do poszerzeń podprogowych z Klinarytu. Kolor: szary

70,00 / szt.

70,00 / szt.

70,00 / szt.

70,00 / szt.

**Konserwacja**PROTECT  
RwPROTECT  
Rw + RC3PROTECT  
Rw + EI30PROTECT  
Rw + RC3 + EI30**Preparat czyszcząco-nabłyszczający +  
do stali nierdzewnej INOX**

Pojemność: 650 ml. W zestawie ze ściereczką.

100,00 / szt.

100,00 / szt.

100,00 / szt.

100,00 / szt.

**SHINE MASTER +**

Zestaw dla klienta ostatecznego zawierający:

- Aktywną Pianę (600ml),
- Protector - Spray Ochronno-pielęgnacyjny (600 ml)
- Serum - Specjalistyczny smar do okuć (8 g)























149,00 /  
zestaw149,00 /  
zestaw149,00 /  
zestaw149,00 /  
zestaw**SHINE MASTER zestaw PRO +**

Zestaw dla klienta ostatecznego zawierający:

- Aktywną Pianę (600ml),
- Protector - Spray Ochronno-pielęgnacyjny (600 ml)
- Zmywacz Techniczny (600 ml)
- Serum - Specjalistyczny smar do okuć (8 g)

349,00 /  
zestaw349,00 /  
zestaw349,00 /  
zestaw349,00 /  
zestaw



 <b>Inteligentne technologie</b>		IRON INVEST	IRON INVEST RC2	IRON RC2	IRON RC3
	<b>Elektroniczny wizjer Safe View</b> <b>NOWOŚĆ +</b> Dostępne kolory: Czarny. Dostępne funkcje: rejestracja zdjęć (po zainstalowaniu karty pamięci - brak w zestawie), dzwonek, rejestracja w ciemności.	390,00	390,00	390,00	390,00
	<b>Cyfrowy wizjer drzwiowy +</b> Ekran LCD 4". Po naciśnięciu dzwonka pod kamerą zapisuje do 50 zdjęć. Kolor: Srebrny	610,00	610,00	610,00	610,00
 <b>Klamki</b>		IRON INVEST	IRON INVEST RC2	IRON RC2	IRON RC3
	<b>Klamka DUBLIN ✓</b> Kolory: Black, Inox (stal nierdzewna)	w standardzie	-	-	-
	<b>Klamka Alaska ✓</b> Kolory: Black, Inox (stal nierdzewna)	-	w standardzie	w standardzie	-
	<b>Klamka Verdana klasa C ✓ (z zabezpieczeniem)</b> Kolor: Black, Inox (stal nierdzewna)	-	-	-	w standardzie
	<b>Klamka Prestige klasa C + (z zabezpieczeniem)</b> Kolory: Stare Złoto, INOX (stal nierdzewna)	-	90,00 <sup>1</sup> 510,00 <sup>2</sup>	90,00 <sup>1</sup> 510,00 <sup>2</sup>	90,00 <sup>1</sup> 510,00 <sup>2</sup>
	<b>Klamka Prestige klasa C + (bez zabezpieczenia)</b> Kolory: Stare Złoto, INOX (stal nierdzewna)	-	60,00 <sup>1</sup> 440,00 <sup>2</sup>	60,00 <sup>1</sup> 440,00 <sup>2</sup>	60,00 <sup>1</sup> 440,00 <sup>2</sup>
	<b>Klamka Prestige klasa C + (z zabezpieczeniem)</b> Kolor: Black	-	250,00 <sup>1</sup> 650,00 <sup>2</sup>	250,00 <sup>1</sup> 650,00 <sup>2</sup>	250,00 <sup>1</sup> 650,00 <sup>2</sup>
	<b>Klamka Magnus klasa C + (z zabezpieczeniem)</b> Kolory: Stare Złoto, INOX (stal nierdzewna)	-	90,00 <sup>1</sup> 510,00 <sup>2</sup>	90,00 <sup>1</sup> 510,00 <sup>2</sup>	90,00 <sup>1</sup> 510,00 <sup>2</sup>
	<b>Klamko-gałka Verdana klasa C + (z zabezpieczeniem)</b> Kolor: INOX (stal nierdzewna)	-	210,00 <sup>1</sup> 530,00 <sup>2</sup>	210,00 <sup>1</sup> 530,00 <sup>2</sup>	210,00 <sup>1</sup> 530,00 <sup>2</sup>
	<b>Klamko-gałka Verdana klasa C + (z zabezpieczeniem)</b> Kolor: Black	-	330,00 <sup>1</sup> 650,00 <sup>2</sup>	330,00 <sup>1</sup> 650,00 <sup>2</sup>	330,00 <sup>1</sup> 650,00 <sup>2</sup>
 <b>Wkładki</b>		IRON INVEST	IRON INVEST RC2	IRON RC2	IRON RC3
	<b>Wkładka Inox/Black (30/45) + wkładko-gałka (30/45) ✓</b> System jednego klucza. 3 kluczy w zestawie.	w standardzie 180,00 <sup>2</sup>	-	-	-
	<b>Wkładka Inox (30/45) + wkładko-gałka (30/45) klasa C ✓</b> System jednego klucza. 5 kluczy w zestawie.	-	w standardzie 300,00 <sup>2</sup>	w standardzie 300,00 <sup>2</sup>	w standardzie 300,00 <sup>2</sup>
	<b>Wkładka Black (30/45) + wkładko-gałka Black (30/45) klasa C ✓</b> System jednego klucza. 5 kluczy w zestawie.	-	w standardzie 300,00 <sup>2</sup>	w standardzie 300,00 <sup>2</sup>	380,00 <sup>1</sup> 560,00 <sup>2</sup>
	<b>Wkładka Investlock WIKĘD klasa C +</b> Kolor: INOX. Zawiera 5 kluczy inwestorskich plus 2 klucze budowlane. Wkładka lub komplet wkładek.	240,00 <sup>1</sup> 410,00 <sup>2</sup>	240,00 <sup>1</sup> 410,00 <sup>2</sup>	240,00 <sup>1</sup> 410,00 <sup>2</sup>	240,00 <sup>1</sup> 410,00 <sup>2</sup>
	<b>Wkładka Investlock WIKĘD klasa C +</b> Kolor: Black. Zawiera 5 kluczy inwestorskich plus 2 klucze budowlane. Wkładka lub komplet wkładek.	360,00 <sup>1</sup> 540,00 <sup>2</sup>	360,00 <sup>1</sup> 540,00 <sup>2</sup>	360,00 <sup>1</sup> 540,00 <sup>2</sup>	360,00 <sup>1</sup> 540,00 <sup>2</sup>
 <b>Ościeżnice i progi</b>		IRON INVEST	IRON INVEST RC2	IRON RC2	IRON RC3
	<b>Ościeżnica symetryczna pod portal ✓</b>	w standardzie 1051,00 <sup>2</sup>			
	<b>Ościeżnica symetryczna ✓</b>	w standardzie 1051,00 <sup>2</sup>			
	<b>Ościeżnica kątowna regulowana ✓</b>	w standardzie 1051,00 <sup>2</sup>			



w cenie



za dopłatą

Drzwi zewnętrzne do mieszkań

		IRON INVEST	IRON INVEST RC2	IRON RC2	IRON RC3	
	Ościeznica kątowa ✓	w standardzie 1051,00 <sup>2</sup>				
	Próg ALU z uszczelką ✓	w standardzie 80,00 <sup>2</sup>				
	Niestandardowe wymiary	IRON INVEST	IRON INVEST RC2	IRON RC2	IRON RC3	
		Drzwi 70", 100" +	280,00	280,00	280,00	280,00
	Skrócenie drzwi IRON + Maksymalny skrót: 10 cm	210,00	210,00	210,00	210,00	
	Poszerzenie podprogowe + Wysokość: 30 mm. Poszerzenia można łączyć ze sobą na dowolną wysokość	50,00 /m.b.	50,00 /m.b.	50,00 /m.b.	50,00 /m.b.	
	Poszerzenia podprogowe z Klinarytu + Dostępne wysokości: 70 - 250 mm (wyłącznie w odcinkach 120 cm). Dla właściwego połączenia poszerzenia z progiem niezbędny jest klej BOSTIK.	156,00 - 396,00 /m.b. Ceny uzależnione od wysokości poszerzenia. Szczegółowy zakres cen dostępny w systemie zamówień.				
	Wyposażenie drzwi	IRON INVEST	IRON INVEST RC2	IRON RC2	IRON RC3	
	Elektrozaczep awersyjny z funkcją rolki/dzień-noc* Napięcie znamionowe: 8-12V AC	280,00	280,00	280,00	280,00	
	Elektrozaczep awersyjny z pamięcią z funkcją rolki/dzień-noc*	300,00	300,00	300,00	300,00	
	Samozamykacze	IRON INVEST	IRON INVEST RC2	IRON RC2	IRON RC3	
	Samozamykacz nawierzchniowy z ramieniem + Kolory: brązowy, srebrny	400,00 bez blokady ramienia 600,00 z blokadą ramienia	400,00 bez blokady ramienia 600,00 z blokadą ramienia	400,00 bez blokady ramienia 600,00 z blokadą ramienia	400,00 bez blokady ramienia 600,00 z blokadą ramienia	
	Samozamykacz nawierzchniowy z ramieniem + Kolor: czarny	440,00 bez blokady ramienia 650,00 z blokadą ramienia	440,00 bez blokady ramienia 650,00 z blokadą ramienia	440,00 bez blokady ramienia 650,00 z blokadą ramienia	440,00 bez blokady ramienia 650,00 z blokadą ramienia	
	Samozamykacz nawierzchniowy listwowy + Kolor: srebrny	1110,00	1110,00	1110,00	1110,00	
	Samozamykacz nawierzchniowy listwowy + Kolor: czarny	1160,00	1160,00	1160,00	1160,00	
	Dodatkowe wyposażenie drzwi	IRON INVEST	IRON INVEST RC2	IRON RC2	IRON RC3	
	Kopniak + Element ozdobny u dołu drzwi. Wysokość: 15 cm. Kolor: INOX	120,00 jednostronne 240,00 dwustronne	120,00 jednostronne 240,00 dwustronne	120,00 jednostronne 240,00 dwustronne	120,00 jednostronne 240,00 dwustronne	
	Wizjer szerokokątny Standard + Kolory: srebrny lub czarny. Średnica ø 30 mm.	60,00 kolory srebrny 100,00 kolor czarny	60,00 kolory srebrny 100,00 kolor czarny	60,00 kolory srebrny 100,00 kolor czarny	60,00 kolory srebrny 100,00 kolor czarny	
	Wizjer szerokokątny Premium + Wizjer wykonany ze stali nierdzewnej. Kolor: srebrny lub czarny. Średnica ø 46 mm.	140,00 kolor srebrny 150,00 kolor czarny	140,00 kolor srebrny 150,00 kolor czarny	140,00 kolor srebrny 150,00 kolor czarny	140,00 kolor srebrny 150,00 kolor czarny	
	Lamele + Lamele ozdobne z blachy stalowej mocowane do skrzydła od strony zewnętrznej (tylko dla drzwi otwieranych do wewnątrz), do wyboru kolor z palety Natural Decor (kolory podstawowe)  Szerokość lameli 41 mm, wys. 14 mm, odstęp od krawędzi ościeżnicy 15 mm, odstęp pomiędzy lamelami 15 mm. Przy zastosowaniu lameli na ponad połowie szerokości – brak możliwości zastosowania wizjera.	-	-	50,00 szt.	50,00 szt.	
	Opaska + Pozwala estetycznie dopasować drzwi w zależności od sposobu montażu i konstrukcji budynku. Szerokość: 6 cm.	260,00	260,00	260,00	260,00	
	Ostonki na zawiasy ✓ Kolor: INOX lub Black	w standardzie* 15,00 kpl.**	w standardzie* 15,00 kpl.**	w standardzie* 15,00 kpl.**	w standardzie* 15,00 kpl.**	

Ceny netto w PLN.

\* W przypadku korzystania z funkcji rolki/dzień-noc wymagany jest samozamykacz.

\*\*Dotyczy zakupu osobnego kompletu.



w cenie



za dopłatą



## Kolorystyka

**IRON  
INVEST****IRON  
INVEST RC2****IRON  
RC2****IRON  
RC3****RAL i Top Trends Color****Drzwi (rama + skrzydło)**

Obustronny RAL (taki sam kolor) +

990

Bikolor RAL/Okleina +

1290

Bikolor RAL/RAL (różne kolory) +

1390

**Ościeżnica**

Obustronny RAL (taki sam kolor) +

490

Bikolor RAL/Okleina +

590

Bikolor RAL/RAL (różne kolory) +

690

**Skrzydło**

Obustronny RAL (taki sam kolor) +

790

Bikolor RAL/Okleina +

1090

Bikolor RAL/RAL (różne kolory) +

1190

**Crystal Sky Color****Drzwi (rama + skrzydło)**

Obustronny Crystal Sky Color (taki sam kolor) +

1290

Bikolor Crystal Sky Color/Okleina +

1680

Bikolor Crystal Sky Color/Crystal Sky Color (różne kolory) +

1810

**Ościeżnica**

Obustronny Crystal Sky Color (taki sam kolor) +

640

Bikolor Crystal Sky Color/Okleina +

770

Bikolor Crystal Sky Color/Crystal Sky Color (różne kolory) +

900

**Skrzydło**

Obustronny Crystal Sky Color (taki sam kolor) +

1030

Bikolor Crystal Sky Color/Okleina +

1420

Bikolor Crystal Sky Color/Crystal Sky Color (różne kolory) +

1550

**Malowanie opaski**199 (Dla Ral i Top Trends Color)  
260 (Dla Crystal Sky Color)

## Montaż

**IRON  
INVEST****IRON  
INVEST RC2****IRON  
RC2****IRON  
RC3**

Pianka montażowa +

120,00 /szt.



Klej do montażu Portali +

Klej zapewniający stabilność łączonych elementów, łatwą aplikację i dobrą przyczepność.

70,00 /szt.



Klej BOSTIK +

Uszczelniający klej montażowy do poszerzeń podprogowych z Klinarytu. Kolor: szary

70,00 /szt.



## Konservacja

**IRON  
INVEST****IRON  
INVEST RC2****IRON  
RC2****IRON  
RC3**

Preparat czyszcząco-nabłyszczający do stali nierdzewnej INOX +

Pojemność: 650 ml. W zestawie ze ściereczką.

100,00 / szt.



SHINE MASTER +

Zestaw dla klienta ostatecznego zawierający:

- Aktywną Pianę (600ml),  
- Protector - Spray Ochronno-pielęgnacyjny (600 ml)  
- Serum - Specjalistyczny smar do okuć (8 g)

149,00 / zestaw



SHINE MASTER zestaw PRO +

Zestaw dla klienta ostatecznego zawierający:

- Aktywną Pianę (600ml),  
- Protector - Spray Ochronno-pielęgnacyjny (600 ml)  
- Zmywacz Techniczny (600 ml)  
- Serum - Specjalistyczny smar do okuć (8 g)

349,00 / zestaw





# DRZWI INWESTYCYJNE

---

**ALU** LINE

ALU FIRELINE

BASIC<sup>3.0</sup>

*Plus<sup>+</sup>*

# ALU<sup>LINE</sup>

## NOWOCZESNOŚĆ W KAŻDYM DETALU

Zewnętrzne drzwi i okna. Okna podnoszono-przesuwne. Wewnętrzne drzwi i ścianki.

Aluminium jest jednym z najtrwalszych materiałów, nie niszczy z czasem, po wielu latach użytkowania nie zmienia się, zachowuje swój pierwotny wygląd. Trwałość tego materiału oraz jego wytrzymałość zapewniają długi okres użytkowania okien i drzwi.

Konstrukcje wykonane z aluminium cechuje wysoka izolacyjność termiczna. Energooszczędne, a nawet pasywne rozwiązania gwarantują wysoką efektywność energetyczną całego budynku.

# KOLORYSTYKA STOLARKI

## LINIA **ALU**LINE

### KOLORY PODSTAWOWE

RAL 9006

RAL 9005

RAL 9016

RAL 7016

### KOLORY UZUPEŁNIAJĄCE

DORATO

SOSNA

MAHOŃ

PALISANDER

ORZECH

CZEREŚNIA

DĄB  
ANTYCZNY

STARY DĄB

WINCHESTER

BIAŁY DĄB

CORTEN

DĄB TURNER'S  
CORIANDERDOWOLNY  
RAL

RAL

RAL

Możliwość malowania  
w dowolnym kolorze  
RAL

CHCESZ DOWIEDZIEĆ SIĘ WIĘCEJ?  
SKONTAKTUJ SIĘ Z NAMI  
**ALU@WIKED.PL**



Przenikalność cieplna od  
**Ud = 0,80 W/(m²K)\***



96 mm  
Głębokość  
zabudowy



Europejski standard  
zgodności CE



## DRZWI PROCURAL PE96HI

System o najwyższej izolacyjności termicznej przeznaczony do wykonywania konstrukcji drzwiowych. Dedykowany dla najbardziej wymagających.

Skrzydła drzwi Procural PE96 są zlicowane z ościeżnicą po obu stronach, w których zastosowano przekładki termiczne o szerokości 50 mm.

Dzięki zastosowaniu przekładek termicznych o szerokości 50 mm uzyskano bardzo dobre parametry izolacyjności termicznej znacznie przekraczające obecne wymagania, a dodatkowa uszczelka centralna poprawia parametry wodoszczelności oraz infiltracji powietrza co potwierdzają raporty uzyskane w instytucie IFT ROSENHEIM.

### WYSOKA IZOLACYJNOŚĆ TERMICZNA

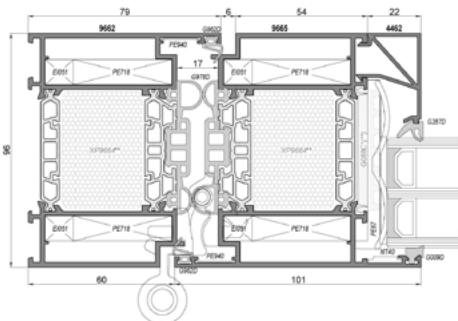

Przekrój drzwi Procural PE96HI



**PROCURAL**  
aluminium systems

### NAJWAŻNIEJSZE PARAMETRY

KLASA WODOSZCZELNOŚCI	PRZEPUSZCZALNOŚĆ POWIETRZA	GLĘBOKOŚĆ OŚCIEŻNICY	GLĘBOKOŚĆ SKRZYDŁA	WYPEŁNIENIA
<b>E750 WG. EN 12208:1999-11</b>	<b>klasa 4 wg. EN 12207:2016-12</b>	<b>96 mm</b>	<b>96 mm</b>	<b>szyby zespolone lub panele nieprzeźierne o grubości 31 - 66 mm</b>

\* Współczynnik przenikania ciepła dla okna referencyjnego RU o wymiarach 1230/2180 mm z szybą Ug= 0,5 W/m²K





Przenikalność cieplna od  
 **$U_w = 0,66 \text{ W}/(\text{m}^2\text{K})^*$**



Głębokość  
zabudowy



Europejski standard  
zgodności CE



## OKNA PROCURAL PE96 PASSIVE

System o najwyższej izolacyjności termicznej przeznaczony do wykonywania konstrukcji okien oraz przeszkleń stałych, gdzie szyba instalowana jest bezpośrednio w ramie. Dedykowany dla najbardziej wymagających. Wysoką izolacyjność termiczną gwarantują wielokomorowe przekładki termiczne o szerokości 62 mm wypełnione wewnątrz wkładami izolacyjnymi, docieplenie komory podszybowej oraz dwukomponentowa uszczelka centralna.

Możliwość wykonywania konstrukcji o dużych gabarytach oraz licowania skrzydeł okien z ościeżnicą (jedna płaszczyzna po stronie zewnętrznej)

### NAJWYŻSZE PARAMETRY TERMICZNE I TECHNICZNE

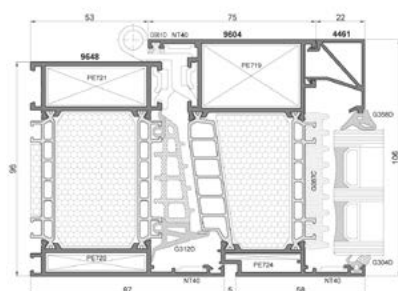

Przekrój okno Procural PE96



### NAJWAŻNIEJSZE PARAMETRY

KLASA WODO-SZCZELNOŚCI	PRZEPUSZCZALNOŚĆ POWIETRZA	ODPORNOŚĆ NA OBCIĄŻENIA WIATREM	GŁĘBOKOŚĆ OŚCIEŻNICY	GŁĘBOKOŚĆ SKRZYDŁA	PRZEKŁADKA TERMICZNA	MAKSYMALNE WYMIARY SKRZYDŁA	MAKSYMALNA WAGA SKRZYDŁA	WYPEŁNIENIA
KLASA E1950	klasa 4	klasa C5	96 mm	106 mm	62 mm	L 1700 x H 2300 MM	180 KG	Szyby zespolone lub panele nieprzeziernie o grubości ościeżnica: 39 - 62 mm, skrzydło: 39 - 74 mm

\* Współczynnik przenikania ciepła dla okna referencyjnego RU o wymiarach 1480/2180 mm z szybą  $U_g = 0,5 \text{ W}/\text{m}^2\text{K}$



Przenikalność cieplna od  
**Ud = 0,89 W/(m²K)\***



**78 mm**  
Głębokość  
zabudowy



Europejski standard  
zgodności CE

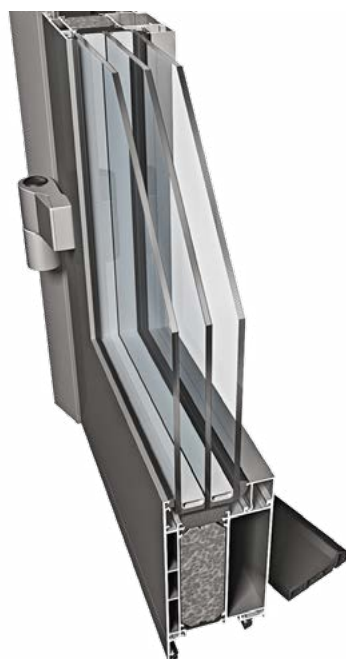

## DRZWI PROCURAL PE78N HI

Trzykomorowy system izolowany termicznie przeznaczony do wykonywania konstrukcji drzwiowych. Łatwe połączenie drzwi z witryną za pomocą specjalnie zaprojektowanych, kompatybilnych profili.

Wariant systemu Procural PE78N wzbogacony o dodatkowe uszczelki centralne oraz wewnętrzne wkłady izolacyjne, dzięki którym osiąga jeszcze lepsze parametry wodoszczelności oraz izolacyjności termicznej Uf.

Uszczelka mocowana do specjalnej przekładki, zastosowanie specjalnych korków narożnych do połączenia uszczelki w narożach. Nowa zewnętrzna uszczelka domykowa o dużym zakresie pracy. Możliwość wykonywania konstrukcji o dużych gabarytach. Skrzydła drzwi zlicowane z ościeżnicą.

### NAJSZERSZY ZAKRES ROZWIĄZAŃ KONSTRUKCJI DRZWIOWYCH

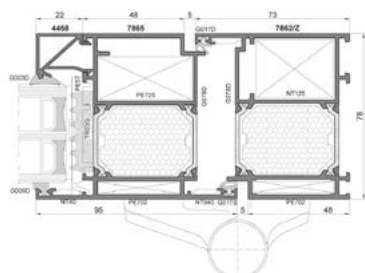

Przekrój drzwi Procural PE78N HI



**PROCURAL**  
aluminium systems

### NAJWAŻNIEJSZE PARAMETRY

KLASA WODO-SZCZELNOŚCI	PRZEPUSZCZALNOŚĆ POWIETRZA	ODPORNOŚĆ NA OBCIĄŻENIA WIATREM	GŁĘBOKOŚĆ OŚCIEŻNICY	GŁĘBOKOŚĆ SKRZYDŁA	PRZEKŁADKA TERMICZNA	MAKSYMALNE WYMIARY SKRZYDŁA	MAKSYMALNA WAGA SKRZYDŁA	WYPEŁNIENIA
<b>KLASA 1050Pa</b>	<b>klasa 4</b>	<b>klasa C5</b>	<b>78 mm</b>	<b>78 mm</b>	<b>34 mm</b>	<b>L 1400 x H 3000 mm</b>	<b>280 KG</b>	<b>Szyby zespolone lub panele nieprzeźierne o grubości: 17 - 61 mm</b>

\* Współczynnik przenikania ciepła dla okna referencyjnego RU o wymiarach 1230/2180 mm z szybą Ug= 0,5 W/m2K



Przenikalność cieplna od  
 **$U_w = 0,74 \text{ W/(m}^2\text{K)}$ \***



**78 mm**  
Głębokość zabudowy



Europejski standard zgodności CE



## OKNA PROCURAL PE78N HI

Trzykomorowy system izolowany termicznie przeznaczony do wykonywania konstrukcji okiennych i witryn stałych. Możliwość wykonania wielu wariantów okien, np. rozwierno-uchylne, otwierane na zewnątrz, ukryte skrzydło.

Wariant systemu Procural PE78N wzbogacony o dodatkowe uszczelki centralne, dzięki którym osiąga jeszcze lepsze parametry wodoszczelności oraz izolacyjności termicznej Uf.

Skrzydła okien zlicowane z ościeżnicą (jedna płaszczyzna po stronie zewnętrznej). Możliwość wykonania konstrukcji o dużych gabarytach jak również gięcia profili.

### NAJSZERSZY ZAKRES ROZWIĄZAŃ KONSTRUKCJI OKIENNYCH

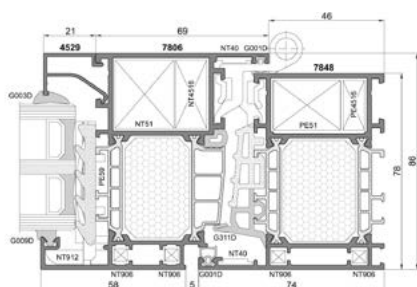

Przekrój okno Procural PE78N HI



**PROCURAL**  
aluminium systems

### NAJWAŻNIEJSZE PARAMETRY

KLASA WODOSZCZELNOŚCI	PRZEPUSZCZALNOŚĆ POWIETRZA	ODPORNOŚĆ NA OBCIĄŻENIA WIATREM	GŁĘBOKOŚĆ OŚCIEŻNICY	GŁĘBOKOŚĆ SKRZYDŁA	PRZEKŁADKA TERMICZNA	MAKSYMALNE WYMIARY SKRZYDŁA	MAKSYMALNA WAGA SKRZYDŁA	WYPEŁNIENIA
<b>KLASA E1650</b>	klasa 4	klasa C5	78 mm	86 mm	34 mm	L 1400 x H 3000 mm	200 KG	Szyby zespolone lub panele nieprzeźierne o grubości: 17 - 69 mm

\* Współczynnik przenikania ciepła dla okna referencyjnego RU o wymiarach 1480/2180 mm z szybą  $U_g = 0,5 \text{ W/m}^2\text{K}$



Przenikalność cieplna od  
**Ud = 1,1 W/(m²K)\***



**78 mm**  
Głębokość zabudowy



Europejski standard zgodności CE



## DRZWI PROCURAL PE78N

Trzykomorowy system izolowany termicznie przeznaczony do wykonywania konstrukcji drzwiowych. Możliwość wykonywania konstrukcji o dużych gabarytach. Łatwe połączenie drzwi z witryną za pomocą specjalnie zaprojektowanych, kompatybilnych profili.

Skrzydła drzwi zlicowane z ościeżnicą. Wariant systemu Optimum obecny jest na rynku od wielu lat i uznawany za sprawdzone rozwiązanie drzwi zewnętrznych.

### POPULARNE I SPRAWDZONE ROZWIĄZANIA

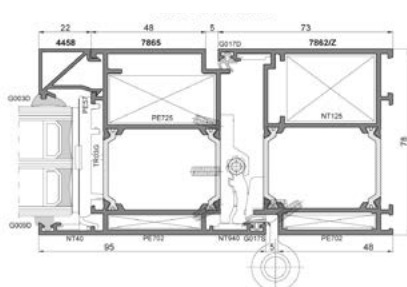

Przekrój drzwi Procural PE78N



**PROCURAL**  
aluminium systems

### NAJWAŻNIEJSZE PARAMETRY

KLASA WODO-SZCZELNOŚCI	PRZEPUSZCZALNOŚĆ POWIETRZA	ODPORNOŚĆ NA OBCIĄŻENIA WIATREM	GŁĘBOKOŚĆ OŚCIEŻNICY	GŁĘBOKOŚĆ SKRZYDŁA	PRZEKŁADKA TERMICZNA	MAKSYMALNE WYMIARY SKRZYDŁA	MAKSYMALNA WAGA SKRZYDŁA	WYPEŁNIENIA
<b>KLASA 1050Pa</b>	<b>klasa 4</b>	<b>klasa C2/B3</b>	<b>78 mm</b>	<b>78 mm</b>	<b>34 mm</b>	<b>L 1400 x H 3000 mm</b>	<b>280 KG</b>	Szyby pojedyncze, zespolone lub panele nieprzeźierne o grubości: 17 - 61 mm

\* Współczynnik przenikania ciepła dla okna referencyjnego RU o wymiarach 1230/2180 mm z szybą Ug= 0,5 W/m2K



Przenikalność cieplna od  
 **$U_w = 0,88 \text{ W/(m}^2\text{K)}$ \***



**78 mm**  
Głębokość  
zabudowy



Europejski standard  
zgodności CE



## OKNA PROCURAL PE78N

System o wysokiej izolacyjności termicznej przeznaczony do wykonywania konstrukcji okien oraz przeszkleń stałych w ramie. Możliwość wykonywania konstrukcji o dużych gabarytach oraz możliwość zlicowania skrzydeł okien z ościeżnicą (jedna płaszczyzna po stronie zewnętrznej).

Posiada również wiele możliwości wykonania połączeń narożnych. Możliwość tworzenia wielu wariantów okien np. rozwierno-uchylne, otwierane na zewnątrz, ukryte skrzydło.

### WYBÓR KLIENTÓW

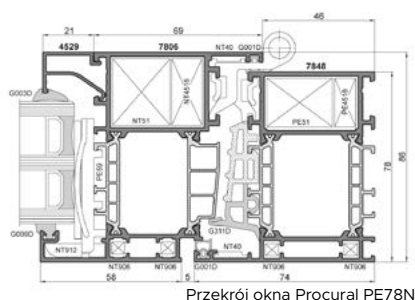

**PROCURAL**  
aluminium systems

### NAJWAŻNIEJSZE PARAMETRY

KLASA WODO-SZCZELNOŚCI	PRZEPUSZCZALNOŚĆ POWIETRZA	ODPORNOŚĆ NA OBCIĄŻENIA WIATREM	GŁĘBOKOŚĆ OŚCIEŻNICY	GŁĘBOKOŚĆ SKRZYDŁA	PRZEKŁADKA TERMICZNA	MAKSYMALNE WYMIARY SKRZYDŁA	MAKSYMALNA WAGA SKRZYDŁA	WYPEŁNIENIA
<b>KLASA E1650</b>	<b>klasa 4</b>	<b>klasa C5</b>	<b>78 mm</b>	<b>86 mm</b>	<b>42 mm</b>	<b>L 1700 x H 2200 mm; L 1200 x H 3000 mm</b>	<b>200 KG</b>	Szyby zespolone lub panele nieprzeziernie o grubości ościeżnica: 17-61 mm, skrzydło: 17-69 mm

\* Współczynnik przenikania ciepła dla okna referencyjnego RU o wymiarach 1480/2180 mm z szybą  $U_g = 0,5 \text{ W/m}^2\text{K}$



Przenikalność cieplna od  
 **$U_w = 0,92 \text{ W}/(\text{m}^2\text{K})^*$**



Głębokość  
zabudowy



Europejski standard  
zgodności CE



## PROCURAL SL1600TT

System okna podnosząco-przesuwne Procural SL1600TT przeznaczony do wykonywania konstrukcji o szczególnie wysokich wymaganiach dotyczących izolacyjności termicznej i akustycznej, jak również do tworzenia dużych przeszkleń. Możliwość zabudowania progu dla wygodniejszego przejścia. Wózki poruszające się po prowadnicach przenoszą obciążenie skrzydła nawet do 400kg, umożliwiając komfortowe przesuwanie bez używania dużej siły.

### Sposoby otwierania



### NAJWIĘKSZE MOŻLIWOŚCI WYMIAROWE STOLARKI

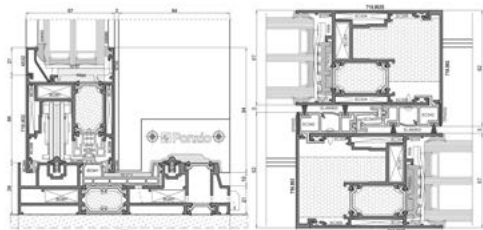

Przekrój okna podnosząco-przesuwne Procural SL1600TT HI



**PROCURAL**  
aluminium systems

### NAJWAŻNIEJSZE PARAMETRY

KLASA WODO-SZCZELNOŚCI	PRZEPUSZCZALNOŚĆ POWIETRZA	ODPORNOŚĆ NA OBCIĄŻENIA WIATREM	GŁĘBOKOŚĆ OŚCIEŻNICY	GŁĘBOKOŚĆ SKRZYDŁA	MAKSYMALNE WYMIARY SKRZYDŁA	MAKSYMALNA WAGA SKRZYDŁA	WYPEŁNIENIA
<b>KLASA 9A</b>	<b>klasa 4</b>	<b>klasa C3/B5</b>	<b>DWUTOROWA 160/154 mm TRZYTOROWA 247/241 mm</b>	<b>67 mm</b>	<b>L 3300 x H 3000 mm; L 2300 x H 3500 mm</b>	<b>300/400 KG</b>	<b>szyby zespolone lub inne wypełnienie, grubość: 12- 49 mm</b>

\* Współczynnik przenikania ciepła dla konstrukcji o wymiarach 3500/2400 mm z szybą  $U_g = 0,5 \text{ W}/\text{m}^2\text{K}$  z ciepłą ramką



System profili bez izolacji termicznej



Głębokość zabudowy



KOT-2018/0621

## ŚCIANKI PROCURAL PE50



System profili aluminiowych bez izolacji termicznej przeznaczony do wykonywania konstrukcji wewnętrznych: lekkich ścianek i przeszkleń oraz okien otwieranych. Głębokość konstrukcyjna wynosi 52 mm, możliwość stosowania wypełnień: Szyby pojedyncze, zespolone lub panele nieprzeierne o grubości: 2-35 mm. Malowanie proszkowe farbami poliestrowymi spełniające wymogi Qualicoat, do wyboru koloru z palety RAL; anodowanie naturalne i w kolorach – spełniające wymogi Qualanod; lakierowanie na „kolor” drewna – wykończenie powierzchni spełnia wysokie wymagania antykorozyjne.

### IDEALNE ROZWIĄZANIE DO ZABUDOWY WEWNĘTRZNEJ

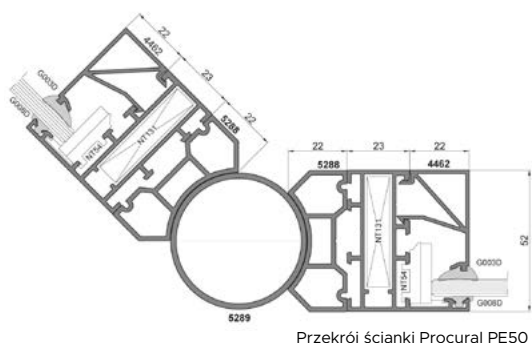

**PROCURAL**  
aluminium systems

### NAJWAŻNIEJSZE PARAMETRY

MAKSYMALNE WYMIARY

1500 x 4000mm

GŁĘBOKOŚĆ  
OŚCIEŻNICY

52 mm

WYPEŁNIENIA

Szyby pojedyncze, zespolone lub panele nieprzeierne o grubości: 2-35 mm



System profili bez izolacji termicznej



Głębokość zabudowy



KOT-2018/0621



## DRZWI PROCURAL PE50

System profili aluminiowych bez izolacji termicznej przeznaczony do wykonywania drzwi wewnętrznych współpłaszczyznowych, licujących się z ościeżnicą po stronie wewnętrznej i zewnętrznej. Posiada wiele wariantów wykonywania skrzydeł drzwiowych: z kopniakiem belką lub skrzydłem ciętym pod kątem 45 stopni, bez progów lub z progiem. Możliwość wykonania drzwi całoszklanych z taflą szkła ESG.

### SYSTEM DRZWI WEWNĘTRZNYCH

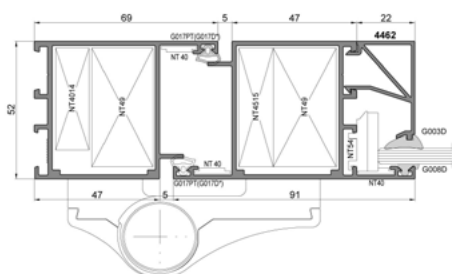

Przekrój drzwi Procural PE50



**PROCURAL**  
aluminium systems

### NAJWAŻNIEJSZE PARAMETRY

MAKSYMALNE GABARYTY

Jednoskrzydłowe: 1350 x 2400 mm  
Dwuskrzydłowe: 2640 x 2455 mm

GŁĘBOKOŚĆ OŚCIEŻNICY

52 mm

GŁĘBOKOŚĆ SKRZYDŁA

52 mm

WYPEŁNIENIA

Szyby pojedyncze,  
zespolone lub panele  
nieprzeierne o grubości  
2 - 35 mm





Przenikalność cieplna od  
 **$U_w = 0,62 \text{ W}/(\text{m}^2\text{K})^*$**



KOT-2018/0621

## PROCURAL PF152HI



System słupowo-ryglowy PROCURAL PF152HI PASSIVE służy do ścian osłonowych, zadaszeń i świetlików o wysokiej izolacyjności termicznej i akustycznej. Charakteryzuje się wodoszczelnością, odpornością na wiatr i możliwością zastosowania podkonstrukcji stalowej lub drewnianej.

Posiada certyfikat Passivhaus (klasa pH) oraz rozwiązania EI60 dla pasa nadprożowo-podokiennego. Standardowa szerokość listew maskujących to 51 mm, a konstrukcja pozwala na dowolne kształtowanie elewacji i zastosowanie elementów dekoracyjnych.

System umożliwia gięcie profili, montaż okien PROCURAL i szyb do 700 kg oraz integrację z innymi systemami PROCURAL.

### SYSTEM KONSTRUKCJI SŁUPOWO-RYGLOWYCH

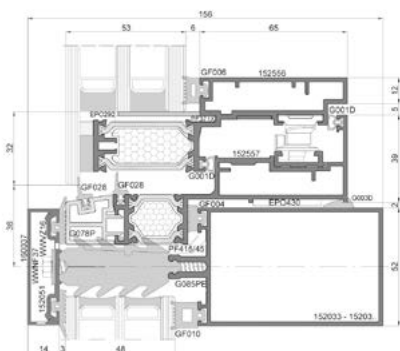

Przekrój Procural PF152HI



**PROCURAL**  
aluminium systems

### NAJWAŻNIEJSZE PARAMETRY

#### WYPEŁNIENIA

Szyby pojedyncze, zespolone lub panele nieprzeziernie o grubości: 6-66 mm

\* Współczynnik przenikania ciepła dla okna referencyjnego RU o wymiarach 1200/2500 mm z szybą  $U_g = 0,5 \text{ W}/\text{m}^2\text{K}$



Przenikalność cieplna od  
 **$U_w = 1,0 \text{ W}/(\text{m}^2\text{K})^*$**



**78 mm**  
Głębokość  
zabudowy



KOT-2018/0621



## PROCURAL PE78 FOLD

To rozwiązanie doskonale sprawdzi się w domach, restauracjach i kawiarniach, łącząc przestrzeń wewnętrzną z zewnętrzną. Możliwe jest wykonanie wieloskrzydłowej konstrukcji otwieranej do wewnątrz lub na zewnątrz budynku. Trzykomorowa budowa zapewnia wysoką wytrzymałość profili, umożliwiając tworzenie konstrukcji o dużych gabarytach ( $L \leq 1200 \text{ mm}$ ,  $H \leq 3500 \text{ mm}$ , maksymalna waga skrzydła 120 kg). Dzięki przekładkom termicznym o szerokości 34 mm zarówno w ościeżnicach, jak i skrzydłach, system charakteryzuje się wysoką izolacyjnością termiczną.

Specjalistyczne okucia gwarantują wygodne użytkowanie, a zakres szklenia 22–60 mm pozwala na zastosowanie pakietów tradycyjnych i specjalistycznych. Konstrukcja daje dużą swobodę w wyborze progu oraz możliwość łączenia z innymi rozwiązaniami PROCURAL PE78N.

Dodatkowy profil kompensacyjny niweluje niedokładności montażu, redukuje naprężenia i umożliwia regulację w zakresie 0–5 mm, co jest szczególnie zalecane w bardzo szerokich konstrukcjach.

### SYSTEM DRZWI HARMONIKOWYCH

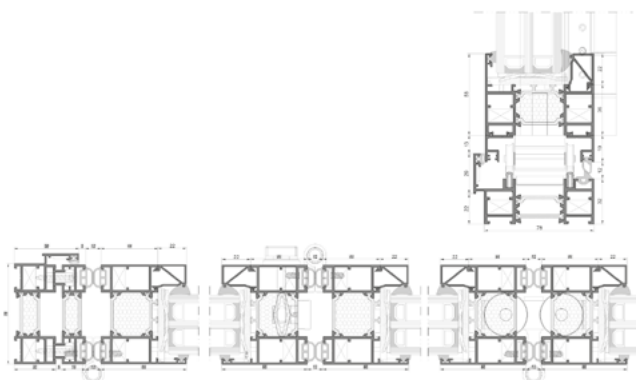

Przekrój drzwi PROCURAL PE78 FOLD



**PROCURAL**  
aluminium systems

### NAJWAŻNIEJSZE PARAMETRY

MAKSYMALNE WYMIARY SKRZYDŁA	GŁĘBOKOŚĆ OŚCIEŻNICY	PRZEPUSZCZALNOŚĆ POWIETRZA	WODOSZCZELNOŚĆ	GŁĘBOKOŚĆ SKRZYDŁA	WYPEŁNIENIA
1200 x 3500 mm	78 mm	C3/B3	Klasa 1200Pa	78 mm	Szyby zespolone 26-60 mm

\* Współczynnik przenikania ciepła dla konstrukcji o wymiarach 2400/2400 mm z szybą  $U_g = 0,5 \text{ W}/\text{m}^2\text{K}$ .

DRZWI ALUMINIOWE PPOŻ

# ALU FIRELINE

## ZAAWANSOWANA PRZECIWPOŻAROWOŚĆ

Bezpieczne drzwi aluminiowe przeciwpożarowe w atrakcyjnych konfiguracjach.

Linia drzwi ALU Fireline dla wymagających to odporność ogniowa od 30 do 60 minut, certyfikaty EI potwierdzające ich niezawodność oraz szeroki wybór akcesoriów połączony z możliwością personalizacji wizualnej. Od teraz drzwi PPOŻ kończą z klasyczną formą - można wybierać różnorodne kolory drewnopodobne Wood Decor oraz malowanie w kolorystyce RAL. Drzwi można projektować w dogodnych zestawach z naświetlami (ściankami).

# KOLORYSTYKA STOLARKI ALU FIRELINE

## KOLORY PODSTAWOWE

RAL 9006

RAL 9005

RAL 9016

RAL 7016

## KOLORY UZUPEŁNIAJĄCE

DORATO

SOSNA

MAHOŃ

PALISANDER

ORZECH

CZEREŚNIA

DĄB  
ANTYCZNY

STARY DĄB

WINCHESTER

BIAŁY DĄB

CORTEN

DĄB TURNER'S  
CORIANDERDOWOLNY  
RAL

Możliwość malowania  
w dowolnym kolorze  
RAL

CHCESZ DOWIEDZIEĆ SIĘ WIĘCEJ?  
SKONTAKTUJ SIĘ Z NAMI  
**ALU@WIKED.PL**



**1** 78mm  
Ciepła ościeżnica z poliamidową przekładką termoizolacyjną.



**2** 78mm  
Współpłaszczyznowe skrzydło drzwiowe.



**3**  
Wielowarstwowe wypełnienie panelowe lub szklenie PPOŻ.

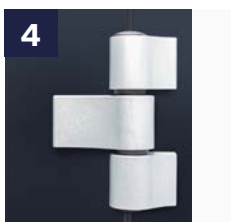

**4**  
Trzy zawiasy 3D regulowane w trzech płaszczyznach



**5**  
Zaślepki odwadniające (drzwi zewnętrzne)



**6**  
Zintegrowane zaczepy montażowe



**7**  
3 bolce antywyważeniowych



**8**  
Blacha zaczepowa



**9**  
Zamek główny z wkładką PPOŻ



**15**  
Zestaw montażowy



**14**  
Uszczelka pęczniejąca (drzwi PPOŻ)



**13**  
Ciepły próg ALU z przekładką termiczną (drzwi zewnętrzne)

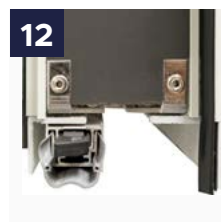

**12**  
Uszczelka samoopadająca (drzwi wewnętrzne, opcja)

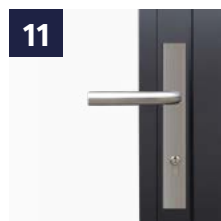

**11**  
Klamka z długim szyldem.



**10**  
Samozamykacz ramieniowy

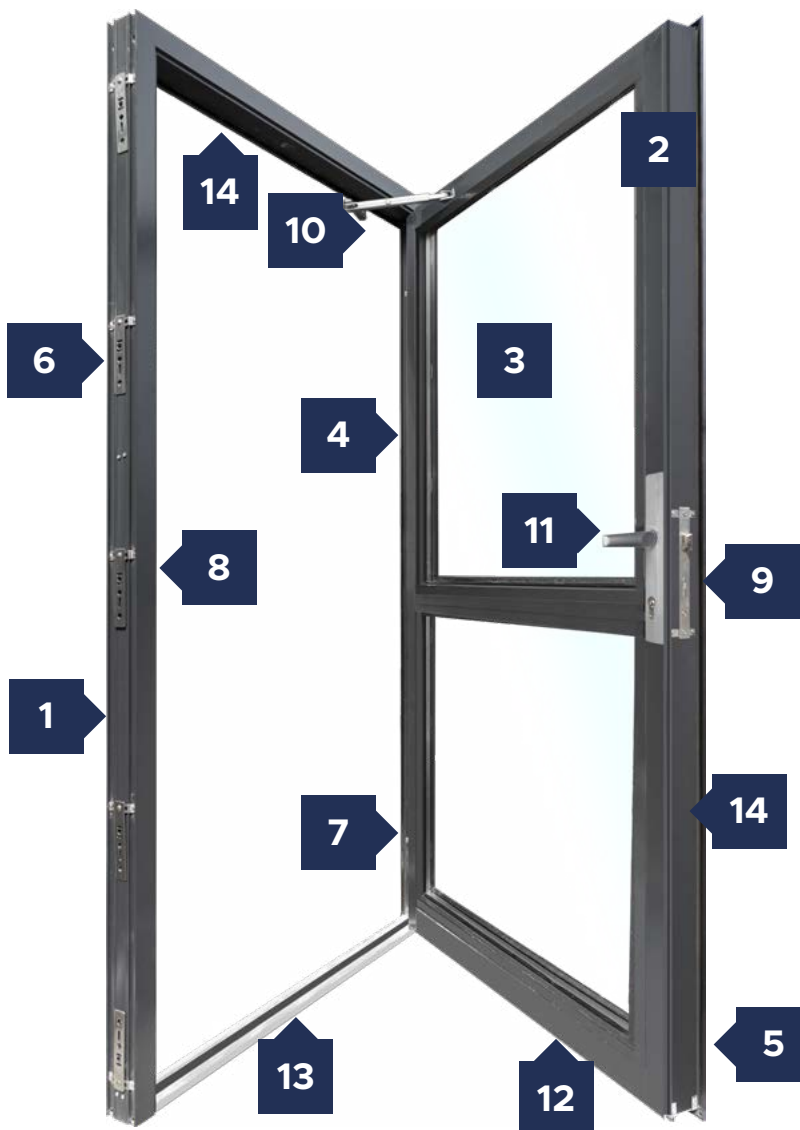

**LINIA ALU FIRELINE PPOŻ**  
DRZWI INWESTYCYJNE



Odporność ogniowa  
**EI30**



Głębokość  
zabudowy



ITB-KOT-2017/0351



## PROCURAL PE78EI DESIGN LINE KL. EI30

System trzykomorowy do wewnętrznych i zewnętrznych przegród przeciwpożarowych. Innowacyjne szklenie z jednostronną listwą przyszybową pozwala na niemal płaską powierzchnię szyby ze skrzydłem po jednej stronie.

Konstrukcja umożliwia szybki montaż dzięki suwakom dociskowym i skraca czas produkcji. Taśma ogniochronna jest zabezpieczona we wrębie, co zwiększa trwałość rozwiązania. System pozwala na wykonanie drzwi o różnych wariantach i dużych gabarytach.

Dzięki kształtownikom o głębokości 78 mm można go łączyć z systemami ogniowymi EI60 i EI90. Sprawdza się w drzwiach ewakuacyjnych i posiada aktualną klasyfikację odporności ogniowej.

### SYSTEM DRZWI PRZECIWPOŻAROWYCH

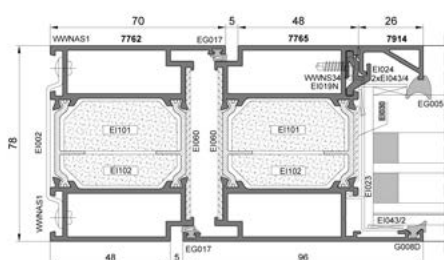

Przekrój PE78EI  
DESIGN LINE kl. EI30



**PROCURAL**  
aluminium systems

#### NAJWAŻNIEJSZE PARAMETRY

DYMOSZCZELNOŚĆ	IZOLACYJNOŚĆ AKUSTYCZNA	GŁĘBOKOŚĆ OŚCIEŻNICY	GŁĘBOKOŚĆ SKRZYDŁA	WYPEŁNIENIA
Klasa S <sub>a</sub> i S <sub>200</sub> wg PN-EN	RW = 37 dB*	78 mm	78 mm	Szyby pojedyncze, zespolone lub panele nieprzeierne o grubości 14- 62 mm

\* Z szybą pojedynczą o grubości 17 mm, o właściwościach ogniochronnych: wg wskaźnika RA1 - 35 dB, RA2 - 35 dB



Odporność ogniowa  
**EI60**



Głębokość  
zabudowy



ITB-KOT-2017/035



## PROCURAL PE78EI DESIGN LINE KL. EI60

System trzykomorowy przeznaczony do wewnętrznych i zewnętrznych przegród przeciwpożarowych. Innowacyjne szklenie z jednostronną listwą przyszybową pozwala na niemal płaską powierzchnię szyby ze skrzydłem po jednej stronie. Konstrukcja umożliwia szybki montaż dzięki suwacom dociskowym i skraca czas produkcji. Taśma ogniochronna jest zabezpieczona we wrębie, co zwiększa trwałość systemu. Możliwe jest wykonanie drzwi o różnych wariantach, dużych gabarytach oraz konstrukcji dymoszczelnych.

System można łączyć z rozwiązaniami ogniowymi EI30 i EI90 przy zastosowaniu kształtowników 78 mm, a także z EI120 dzięki kształtownikom adaptacyjnym. Sprawdza się w drzwiach ewakuacyjnych i spełnia aktualne normy odporności ogniowej.

### SYSTEM DRZWI PRZECIWPOŻAROWYCH

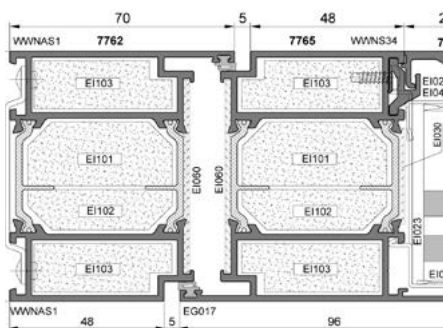

Przekrój PROCURAL PE78EI  
DESIGN LINE kl. EI60



**PROCURAL**  
aluminium systems

#### NAJWAŻNIEJSZE PARAMETRY

DYMOSZCZELNOŚĆ	IZOLACYJNOŚĆ AKUSTYCZNA	GŁĘBOKOŚĆ OŚCIEŻNICY	GŁĘBOKOŚĆ SKRZYDŁA	WYPEŁNIENIA
klasa S <sub>a</sub> i S <sub>200</sub> wg PN-EN 13501-2	RW = 37 dB*	78 mm	78 mm	Szyby pojedyncze, zespolone lub panele nieprzeierne o grubo- ści 20– 62 mm

\* z szybą pojedynczą o grubości 17 mm, o właściwościach ogniochronnych: wg wskaźnika RA1 - 35 dB, RA2 - 35 dB

NOWOŚĆ!

## BASIC<sup>3.0</sup>

Linia technologiczna z klasy podstawowej oparta jest na ciepłej ościeżnicy drewniano-stalowej i skrzydle o grubości 64 mm wypełnione spienionym polistyrenem EPS. Połączenie tych cech sprawia, że drzwi z tej serii spełniają wymagania programu "Czyste Powietrze". Drzwi posiadają standard wyposażenia: zamek główny i dodatkowy 3-ryglowy, trwały próg ze stali nierdzewnej, nowoczesną klamkę w dwóch kolorach Inox i czarnym oraz pakiet szybowy (w modelu przeszklonym) w topowym kolorze Dark Grey z czarną, ciepłą ramką międzyszybową.



## NOWOŚĆ

LINIA BASIC 3.0 z OŚCIEŻNICĄ DREWNIANO-STALOWĄ  
DRZWI ZEWNĘTRZNE DO DOMÓW

„Ciepła” ościeżnica  
drewniano-stalowa.



Izolacyjność termiczna  
**Ud=1,2\*\***



Grubość skrzydła  
drzwiowego



Europejski standard  
zgodności CE



Drzwi spełniające  
wymagania programu  
„Czyste Powietrze”



Zapytaj o dostępność  
sprzedawcy.



Wypełnienie spienionym  
polistyrenem EPS oraz  
ramiakiem z drewna  
klejonego.



Trzy zawiasy 3D  
regulowane w trzech  
płaszczyznach.



Nasadki ozdobne  
na zawiasy.



3 bolce  
antywyważeniowe.



Zamek dodatkowy  
górny - 3 ryglowy.

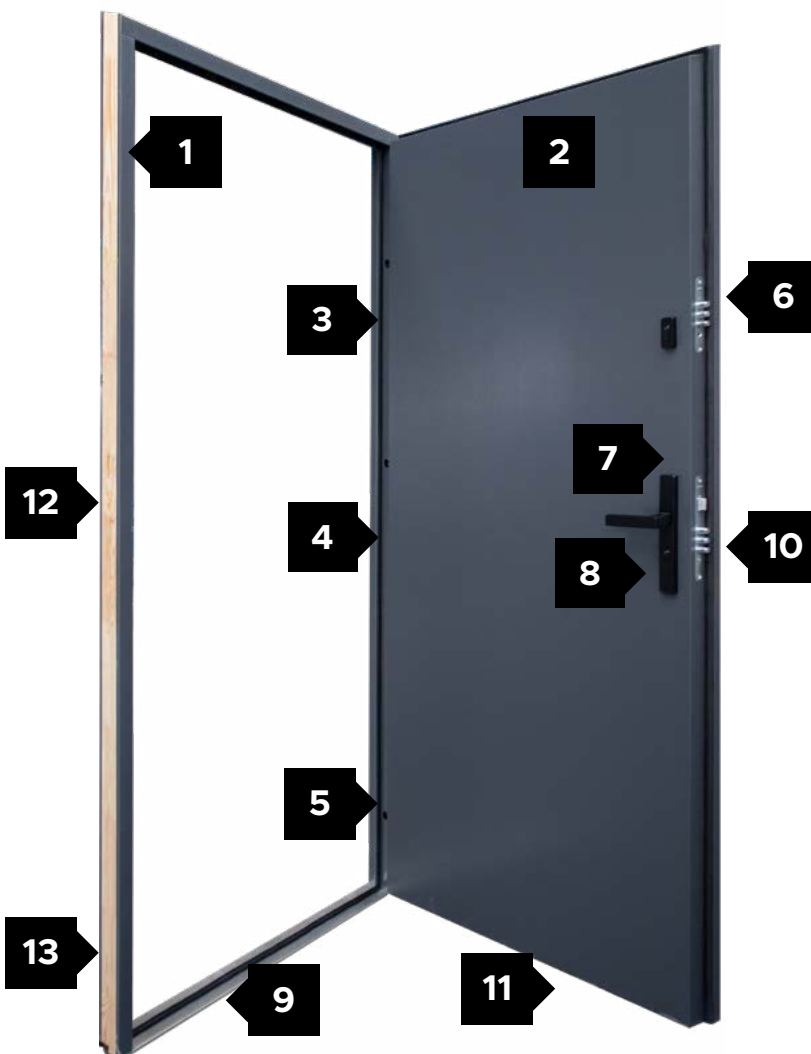

12

13



Poszerzenie ościeżnicy  
w opcji za dopłatą.



Zestaw montażowy

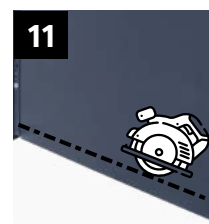

Możliwość  
samodzielnego skrótu.

7

Zamek główny -  
3 ryglowy (rozstaw  
72 mm)

8

Wkładki w systemie  
jednego klucza  
(3 klucze w zestawie).

9

Trwały próg ze stali  
nierdzewnej  
z uszczelką.



Klamka Dublin  
w kolorze INOX lub  
czarnym malowa-  
nym.

\*\* Dotyczy drzwi bez przeszklenia

# Drzwi **BASIC<sup>3.0</sup>**

Drzwi inwestycyjne



**PEŁNE**  
**BASIC<sup>3.0</sup>**  
**Wzór 1**  
 CENA  
**2 399 PLN**



**TŁOCZONE**  
**BASIC<sup>3.0</sup>**  
**Wzór 26c**  
 CENA  
**2 599 PLN**



**PRZESZKLONE**  
**BASIC<sup>3.0</sup>**  
**Wzór 12**  
 CENA  
**3 099 PLN**

## Dostępne **KOLORY**



Biały  
 Struktura\*



Złoty  
 Dąb

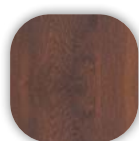

Orzech



Antracyt  
 Gładki

\* Dostępny do wyczerpania zapasów

## Dostępne KLAMKI



Dublin  
**INOX**



Dublin  
**BLACK**

## Dostępne PRZESZKLENIE

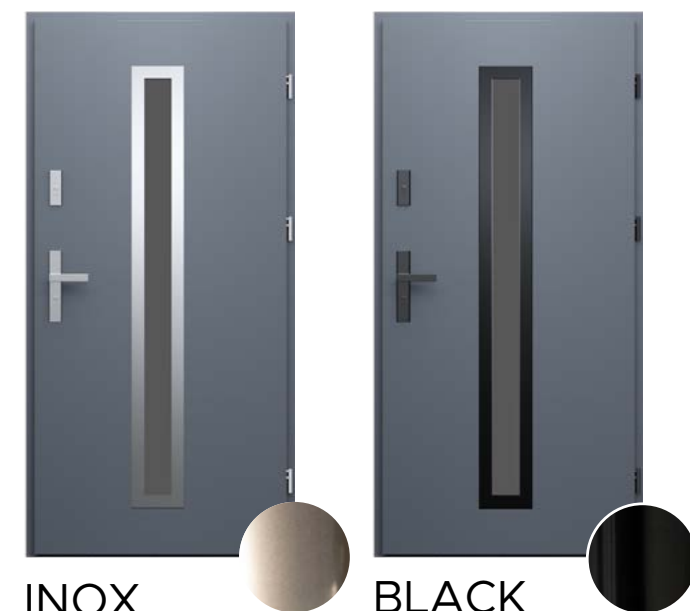
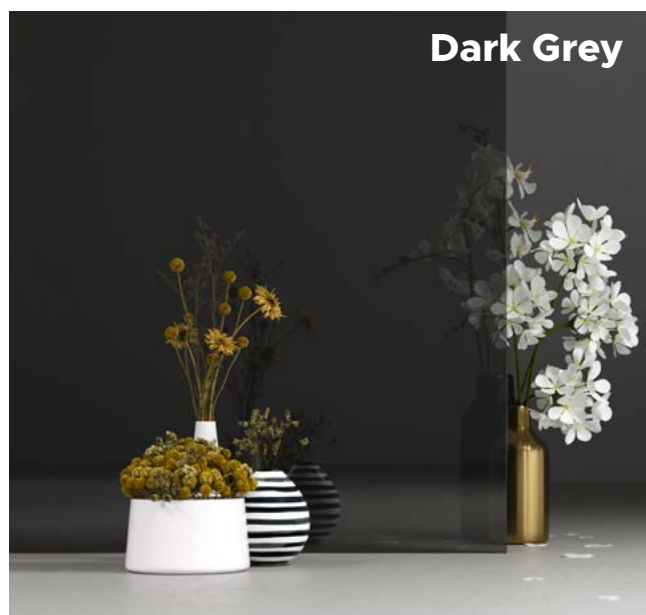

INOX

BLACK

## Dostępne **ROZMIARY**

SZEROKOŚĆ	WYSOKOŚĆ SKRZYDŁA W PRZYLDZE H <sub>s</sub> [MM]	SZEROKOŚĆ SKRZYDŁA W PRZYLDZE S <sub>p</sub> [MM]	CAŁKOWITA WYSOKOŚĆ OŚCIEŻNICY H <sub>c</sub> [MM]	CAŁKOWITA SZEROKOŚĆ OŚCIEŻNICY S <sub>c</sub> [MM]	WYSOKOŚĆ OTWORU W ŚCIANIE (OD GOTOWEJ POSADZKI) H° [MM] Przewidziano luz montażowy 10 mm	SZEROKOŚĆ OTWORU W ŚCIANIE (OD GOTOWEJ POSADZKI) S° [MM] Przewidziano luz montażowy 20 mm
			Ościeżnica drewniano-stalowa	Ościeżnica drewniano-stalowa	Ościeżnica drewniano-stalowa	Ościeżnica drewniano-stalowa
◀90▶	2018	941	2076	1036	2086	1056



## Plus<sup>+</sup>

Linia technologiczna oparta jest na ciepłej ościeżnicy aluminiowo-drewnianej i skrzydle o grubości 64 mm wypełnionym pianką poliuretanową. Połączenie tych cech sprawia, że drzwi z tej serii osiągają doskonały parametr przenikalności cieplnej na poziomie 0,88 W/m<sup>2</sup>K. Drzwi posiadają podwyższony, bogaty, standard wyposażenia: zasuwnicę hako-bolcową, ciepły próg, nowoczesną klamkę w dwóch kolorach Black i Inox oraz pakiet szybowy (w modelach przeszklonych) w topowym kolorze Dark Grey z czarną, ciepłą ramką międzyszybową.



**1** 78mm  
Ciepła ościeżnica  
aluminiowo-drewniana.

## LINIA Plus<sup>+</sup> Z OŚCIEŻNICĄ ALUMINIOWO-DREWNIANĄ DRZWI ZEWNĘTRZNE DO DOMÓW



Izolacyjność termiczna  
**Ud=0,88\*\***



64 mm  
Grubość skrzydła  
drzwiowego



Europejski standard  
zgodności CE



Szybka  
dostępność

Zapytaj o dostępność  
sprzedawcy.



**2**  
Skrzydło drzwiowe  
z uszczelką, wypełnione  
pianką poliuretanową  
oraz ramiakiem z drewna  
klejonego.



**3**  
Trzy zawiasy 3D  
regulowane w trzech  
płaszczyznach.



**4**  
Nasadki ozdobne  
na zawiasy.

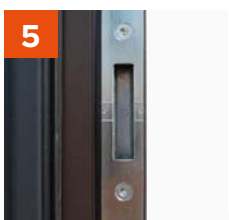

**5**  
Trzy zaczepy  
z regulowanym  
dociskiem.

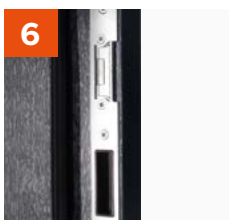

**6**  
Zaczep główny z  
regulacją języka.



**7**  
3 bolce  
antywyważeniowe.

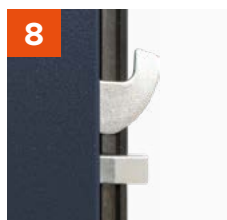

**8**  
Ryglowanie górne  
i dolne (hako-bolce).

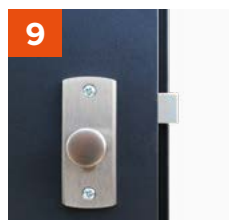

**9**  
Zamek dodatkowy  
górny z wkładko-  
-gałką (system  
jednego klucza).

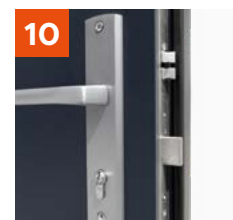

**10**  
Zasuwnica z zam-  
kiem głównym  
i wkładką (system  
jednego klucza).



**14**  
Zestaw montażowy



**13**  
Skrzydło z 4-stronną  
przyłą.



**12**  
Ciepły próg PVC/ALU  
z przegrodą termiczną.



**11**  
Klamka Tahoma.

**Plus<sup>+</sup>****Wzór 1**

CENA

**3 049 PLN****Plus<sup>+</sup>****Wzór 12**

MNIJSZY ROZMIAR SZYBY

CENA

**3 849 PLN**

CENA POCHWYTU SIMPLY

**350 PLN****Plus<sup>+</sup>****Wzór 26c**

CENA

**3 299 PLN****Plus<sup>+</sup>****Wzór 42**

CENA

**3 799 PLN**Dostępne **KOLORY**Biały  
Struktura\*Woodec  
Dąb TurnerZłoty  
Dąb

Orzech

Antracyt  
Gładki



Długości

158,8 cm

Kąt montażu

◀ 90°



W zestawie zaczep z funkcją rolki dzień/noc i wzmocnienie pod samozamykacz.



Dostępne **KLAMKI**



Tahoma  
**INOX**



Tahoma  
**BLACK**

Dostępne **RAMKI**



INOX



BLACK

Dostępne **ROZMIARY**

SZEROKOŚĆ	WYSOKOŚĆ SKRZYDŁA W PRZYLDZE H <sub>s</sub> [MM]	SZEROKOŚĆ SKRZYDŁA W PRZYLDZE S <sub>p</sub> [MM]	CAŁKOWITA WYSOKOŚĆ OŚCIEŻNICY H <sub>c</sub> [MM]	CAŁKOWITA SZEROKOŚĆ OŚCIEŻNICY S <sub>c</sub> [MM]	WYSOKOŚĆ OTWORU W ŚCIANIE (OD GOTOWEJ POSADZKI) H° [MM] <small>Przewidziano luz montażowy 10 mm</small>	SZEROKOŚĆ OTWORU W ŚCIANIE (OD GOTOWEJ POSADZKI) S° [MM] <small>Przewidziano luz montażowy 20 mm</small>
◀ 80 ▶	2018	841	Ościeżnica drewniano-aluminiowa 2091	Ościeżnica drewniano-aluminiowa 936	Ościeżnica drewniano-aluminiowa 2101	Ościeżnica drewniano-aluminiowa 956
◀ 90 ▶	2018	941	Ościeżnica drewniano-aluminiowa 2091	Ościeżnica drewniano-aluminiowa 1036	Ościeżnica drewniano-aluminiowa 2101	Ościeżnica drewniano-aluminiowa 1056

# Indeks wzorów

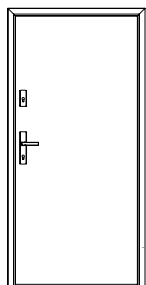

IRON PROTECT

**Wzór 1**  
STRONA 24

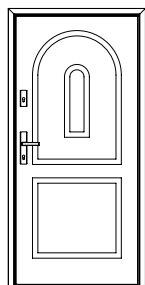

IRON PROTECT

**Wzór 3**  
STRONA 24

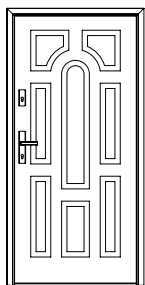

IRON PROTECT

**Wzór 5**  
STRONA 24

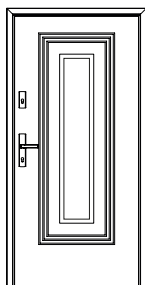

IRON PROTECT

**Wzór 6**  
STRONA 24

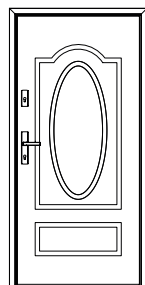

IRON PROTECT

**Wzór 8**  
STRONA 24

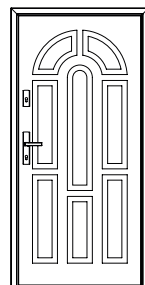

IRON PROTECT

**Wzór 9**  
STRONA 24

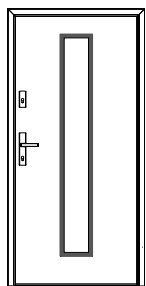

IRON PROTECT

**Wzór 12**  
STRONA 24

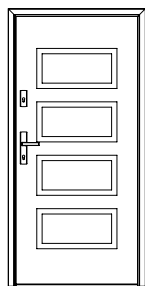

IRON PROTECT

**Wzór 13**  
STRONA 24

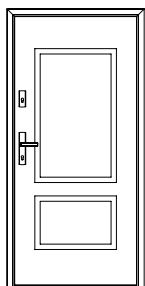

IRON PROTECT

**Wzór 14**  
STRONA 24

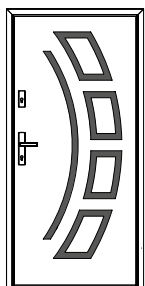

IRON PROTECT

**Wzór 21**  
STRONA 25

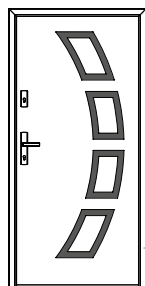

IRON PROTECT

**Wzór 21a**  
STRONA 25

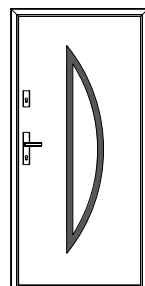

IRON PROTECT

**Wzór 22**  
STRONA 25

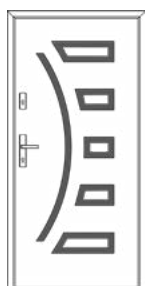

IRON PROTECT

**Wzór 23**  
STRONA 25



IRON PROTECT

**Wzór 23a**  
STRONA 25

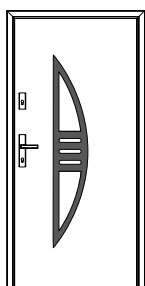

IRON PROTECT

**Wzór 24**  
STRONA 25

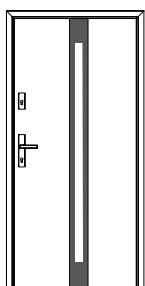

IRON PROTECT

**Wzór 25**  
STRONA 24

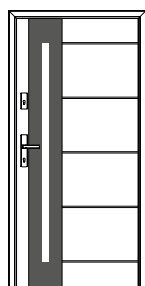

IRON PROTECT

**Wzór 26**  
STRONA 25

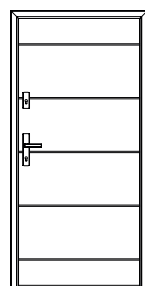

IRON PROTECT

**Wzór 26c**  
STRONA 25

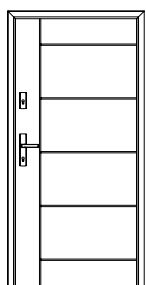

IRON PROTECT

**Wzór 26d**  
STRONA 25

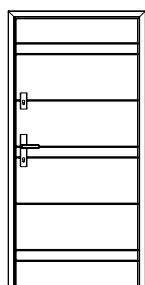

IRON PROTECT

**Wzór 26e**  
STRONA 26

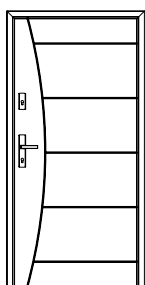

IRON PROTECT

**Wzór 26f**  
STRONA 26

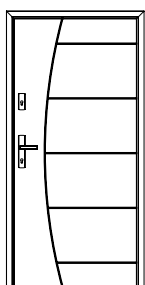

IRON PROTECT

**Wzór 26g**  
STRONA 26

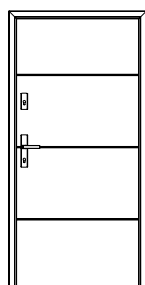

IRON PROTECT

**Wzór 26i**  
STRONA 26

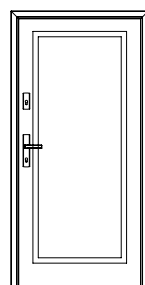

IRON PROTECT

**Wzór 27**  
STRONA 26

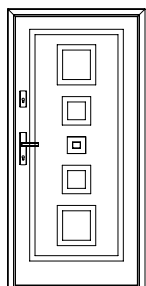

IRON PROTECT

**Wzór 28**  
STRONA 26

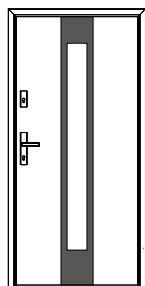

IRON PROTECT

**Wzór 30**  
STRONA 26

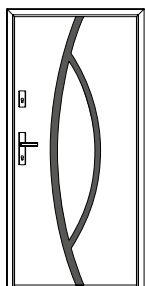

IRON PROTECT

**Wzór 31**  
STRONA 26

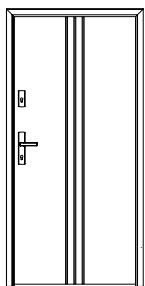

IRON PROTECT

**Wzór 32**  
STRONA 26

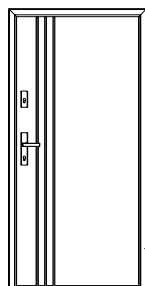

IRON PROTECT

**Wzór 32a**  
STRONA 26

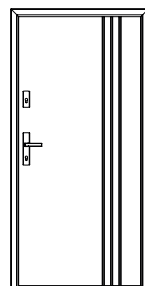

IRON PROTECT

**Wzór 32b**  
STRONA 27

Objaśnienia



Tłoczenia



Ramka w kolorze  
INOX/BLACK

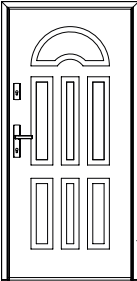
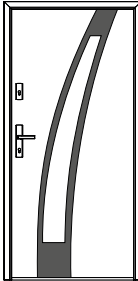
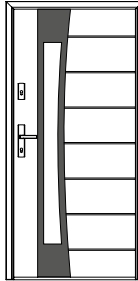
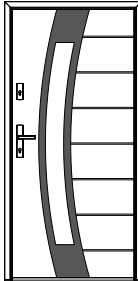
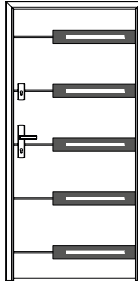
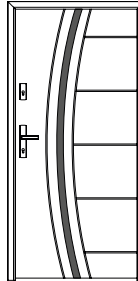
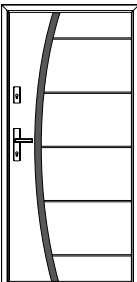
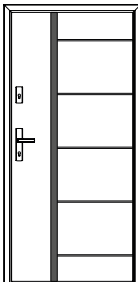
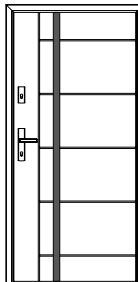
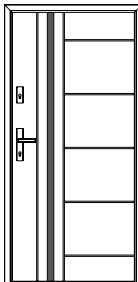
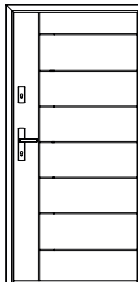
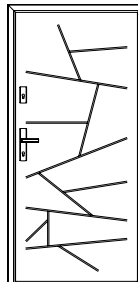
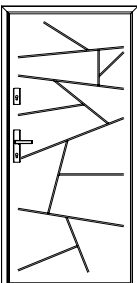
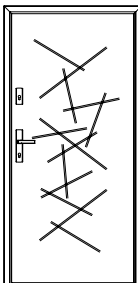
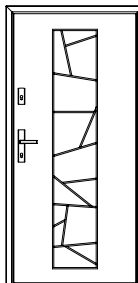
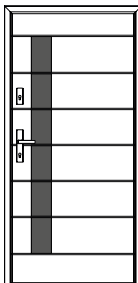
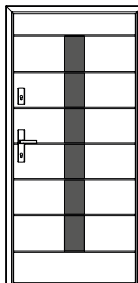
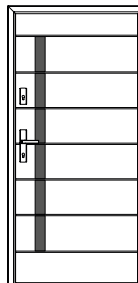
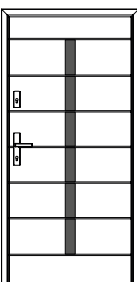
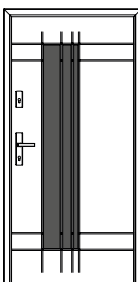
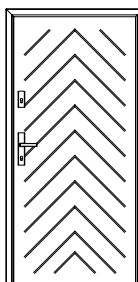
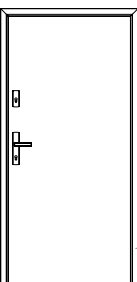
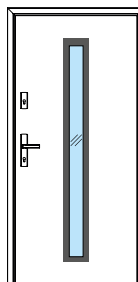
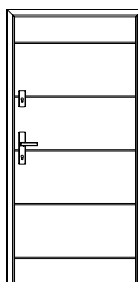
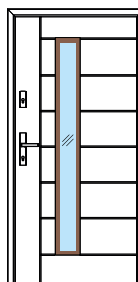

	IRON PROTECT		IRON PROTECT		IRON PROTECT		IRON PROTECT		IRON PROTECT		IRON PROTECT
<b>Wzór 34</b> STRONA 27		<b>Wzór 36</b> STRONA 27		<b>Wzór 37</b> STRONA 27		<b>Wzór 38</b> STRONA 27		<b>Wzór 39</b> STRONA 27		<b>Wzór 40</b> STRONA 27	
	IRON PROTECT		IRON PROTECT		IRON PROTECT		IRON PROTECT		IRON PROTECT		IRON PROTECT
<b>Wzór 40a</b> STRONA 27		<b>Wzór 41</b> STRONA 27		<b>Wzór 41a</b> STRONA 27		<b>Wzór 41b</b> STRONA 28		<b>Wzór 42</b> STRONA 28		<b>Wzór 43</b> STRONA 28	
	IRON PROTECT		IRON PROTECT		IRON PROTECT		IRON PROTECT		IRON PROTECT		IRON PROTECT
<b>Wzór 43a</b> STRONA 28		<b>Wzór 43b</b> STRONA 28		<b>Wzór 43c</b> STRONA 28		<b>Wzór 44</b> STRONA 28		<b>Wzór 44a</b> STRONA 28		<b>Wzór 44b</b> STRONA 28	
	IRON PROTECT		IRON PROTECT		IRON PROTECT						
<b>Wzór 44c</b> STRONA 28		<b>Wzór 45</b> STRONA 42		<b>Wzór 49</b> STRONA 42							
	Plus <sup>+</sup> BASIC <sup>3.0</sup>		Plus <sup>+</sup> BASIC <sup>3.0</sup>		Plus <sup>+</sup> BASIC <sup>3.0</sup>		Plus <sup>+</sup>				
<b>Wzór 1</b> STRONA 59, 63		<b>Wzór 12</b> STRONA 59, 63		<b>Wzór 26c</b> STRONA 59, 63		<b>Wzór 42</b> STRONA 63					

## Objaśnienia



Tłoczenia

Ramka w kolorze  
INOX/BLACK

Przeszklenie

Ramka  
PVC

# BEDITOM

GRUPA WIKĘD

SPRAWDŹ  
OFERTĘ BEDITOM



Nowoczesna stolarka otworowa to połączenie designu, funkcjonalności i bezpieczeństwa. Aby sprostać oczekiwaniom wymagających klientów, WIKĘD i BEDITOM połączyły swoje doświadczenie, tworząc **Grupę WIKĘD** – oferując **spójne i kompleksowe systemy drzwi oraz bram segmentowych**, dostosowane zarówno do potrzeb domów jednorodzinnych, jak i obiektów przemysłowych.

Dzięki synergii dwóch silnych firm, klienci zyskują dostęp do jeszcze bardziej **zaawansowanych technologicznie** i dopasowanych rozwiązań, które podnoszą komfort użytkowania, zwiększają bezpieczeństwo i dopełniają estetykę nowoczesnej architektury.

W ofercie **Grupy WIKĘD** pojawiła się możliwość zamówienia **drzwi i bramy segmentowej w tej samej kolorystyce**, co pozwala na stworzenie spójnej, eleganckiej aranżacji elewacji budynku. Dzięki jednolitym wykończeniom i perfekcyjnie dopasowanym odcieniom, stolarka otworowa staje się integralnym elementem architektury, podkreślając charakter domów i inwestycji.

Grupa WIKĘD to połączenie precyzji wykonania, nowoczesnych materiałów i innowacyjnych rozwiązań technicznych. Zarówno drzwi, jak i bramy tworzone w ramach grupy gwarantują **spójny styl, niezawodność oraz najwyższy standard jakości**.



Zapytaj o komplet  
**BRAMA + DRZWI**

# WIKĘD



**ZOBACZ KATALOG  
DRZWI ZEWNĘTRZNYCH  
DO DOMÓW**



Zarejestruj drzwi WIKĘD na [strefa.wiked.pl](http://strefa.wiked.pl).  
Sprawdzisz gwarancję, przedłużyz ją  
i pobierzesz kartę produktu.  
Otrzymasz też porady i instrukcje montażu.







Stwórz swoje wymarzone  
drzwi za pomocą naszego  
konfiguratora.



Znajdź najbliższy  
Salon Sprzedaży  
drzwi WIKĘD.

# WIKĘD

ul. Wielki Las 19  
84-242 Luzino  
58 678 00 98  
[www.wiked.pl](http://www.wiked.pl)

     @firmawiked

Niniejszy katalog zawiera materiały i informacje poufne prawnie chronione. Ceny zawarte w niniejszym katalogu stanowią podstawę do obliczania ceny za wyroby Producenta i są dedykowane wyłącznie Partnerom Handlowym na terenie Polski. Ceny mają charakter sugerowanych cen odsprzedaży w punktach sprzedaży na terenie Polski. Ceny podane w niniejszym katalogu są wyrażone w polskich złotych. Do podanych cen należy doliczyć podatek VAT wg obowiązujących przepisów. Wszystkie zamówienia realizowane w oparciu o niniejszy katalog są wykonane na indywidualne zamówienia Partnerów Handlowych w oparciu o indywidualne potrzeby. Zamówione wyroby powstają w oparciu o zindywidualizowany i ustalony tok produkcji dla danego zamówienia dot. m.in. kolorystyki, wymiarów, wyposażenia itd. Nomenklatura m.in. wykonanie standardowe, wymiary typowe, wyposażenie standardowe – została wprowadzona przez Producenta jako określenie wymiarów, wykonania, kolorystyki najbardziej popularnej i najpowszechniejszej w ocenie Producenta dla danego wyrobu i stanowi nomenklaturę referencyjną Producenta. Rysunki i zdjęcia zamieszczone w katalogu mają charakter poglądowy. Producent zastrzega sobie prawo do wprowadzania – bez powiadomienia – zmian spowodowanych postępem technicznym i technologicznym, co najmniej nie obniżających walorów estetycznych i funkcjonalnych produktów. Katalog nie stanowi oferty w rozumieniu Kodeksu Cywilnego. Wszystkie prawa zastrzeżone. Żadne fragmenty niniejszej publikacji [takie jak teksty, grafika, logo-typ, ikony, tabele, obrazy, zdjęcia, rysunki itp.] nie mogą zostać powielane lub rozpowszechniane w żadnej formie i w żaden sposób bez uprzedniego zezwolenia Producenta. Wszelkie znaki towarowe, znaki graficzne, nazwy własne, logotypy i inne dane są chronione prawem autorskim i należą do Producenta.

Kolekcja 2025