

# WIKĘD

Nowości  
2025

Nowa linia drzwi

**PRIMA**

Kolekcja  
**Wood**  
Line

Kolekcja  
**MASTER**  
LINE

# CENNIK

DRZWI ZEWNĘTRZNYCH  
DO DOMÓW

KOLEKCJA 2025



Nowa linia drzwi  
dwuskrzydłowych

**OPTIMUM**  
**TERMO**

# WIKĘD



## SZANOWNI PAŃSTWO

Firma WIKĘD to polski producent okien i drzwi zewnętrznych do domów i mieszkań. W fabryce zlokalizowanej w Luzinie w województwie pomorskim pracuje obecnie ponad 400 osób. Marka została założona w 2002 roku przez dwóch pasjonatów sztuki budowlanej i przyjaciół – Grzegorza Wiśniewskiego i Rafała Kędziore. WIKĘD rozpoczął od produkcji okien PVC, a obecnie zajmuje pozycję lidera rynku drzwi zewnętrznych w Polsce, otrzymując liczne tytuły i wyróżnienia w rankingach.

Wybierając drzwi WIKĘD otrzymujecie Państwo pewność bezpieczeństwa na długie lata i gwarancję wysokiej jakości wykonania. Do produkcji naszych drzwi używamy tylko sprawdzonych technologii oraz najlepszych materiałów, co w połączeniu z nowoczesnym parkiem maszynowym, stale wprowadzanymi ulepszeniami oraz śledzeniem najnowszych trendów i ich kreowaniem pozwala firmie wpasować się w gust i potrzeby najbardziej wymagających klientów.

Dziękujemy za zaufanie i dalszą motywację do rozwoju. Niniejszy cennik prezentuje szereg nowości, po więcej informacji zapraszamy na naszą stronę internetową i do profesjonalnych salonów sprzedaży.

**ZAPRASZAMY DO LEKTURY**

## WAŻNE INFORMACJE

Ze względu na ograniczenia techniczne druku oraz technologię wykonania przeszklenia, wzory i kolory mogą różnić się od rzeczywistości. Zdjęcia mają charakter tylko i wyłącznie poglądowy. Rysunki przedstawiają drzwi w rozmiarze "90" Przetłoczenia występujące w drzwiach są przetłoczeniami płytkami. W związku z zastosowaną technologią może dochodzić do uwidocznienia zarysu elementów konstrukcyjnych po obwodzie skrzydła drzwiowego. Dotyczy to głównie kolorów ciemnych oraz drzwi malowanych według palety RAL. Drzwi w kolorach ciemnych nie należy montować w miejscach długotrwałego i bezpośredniego nasłonecznienia. Drzwi montowane jako wejściowe zewnętrzne w miejscach narażonych na bezpośrednie działanie czynników atmosferycznych (deszcz, wiatr, itp.) powinny być drzwiami otwieranymi na zewnątrz. W przypadku drzwi montowanych jako drzwi wejściowe zewnętrzne wymagane jest zastosowanie zadaszenia.

Indeks wzorów drzwi zewnętrznych do domów	s. 4
Nowości produktowe	s. 10
Warunki gwarancji	s. 12
Warto wiedzieć: Co wyróżnia WIKĘD	s. 13
Grupa WIKĘD i katalog drzwi mieszkaniowych i inwestycyjnych	s. 14
Katalog drzwi	s. 14
Kolorystyka do drzwi	s. 16
Przeszklenia do drzwi	s. 20
Poznaj budowę drzwi WIKĘD	s. 22
Linie technologiczne drzwi WIKĘD	s. 24
3 lata gwarancji	s. 33
<b>Nowa kolekcja Wood Line</b>	<b>s. 34</b>
<b>Nowa kolekcja Master Line</b>	<b>s. 36</b>
<b>Kolekcja Royal</b>	<b>s. 38</b>
<b>Kolekcja Soft Line</b>	<b>s. 43</b>
<b>Kolekcja GLASS</b>	<b>s. 46</b>
<b>Kolekcja Future Inox</b>	<b>s. 60</b>
<b>Kolekcja 3D</b>	<b>s. 72</b>
<b>Kolekcja Wzory klasyczne</b>	<b>s. 76</b>
Rozświetl swoje drzwi	s. 101
Naświetla Termo	s. 102
Naświetla z Ukrytym Skrzydłem i z Glass Corner	s. 104
Przeszklenia do naświetli	s. 105
<b>Nowość!</b> Drzwi dwuskrzydłowe Optimum.	s. 106
Dostawki nieotwierane	s. 107
<b>Nowość!</b> Drzwi na wymiar	s. 111
Pochwyty - rysunki techniczne	s. 112
Drzwi z pochwytem - sposoby otwierania	s. 114
Akcesoria do drzwi zewnętrznych do domów	s. 115
Ościeżnice drzwiowe, proggi i ich wymiarowanie	s. 129
Wymiarowanie drzwi	s. 130
Tabele wymiarowania drzwi	s. 131

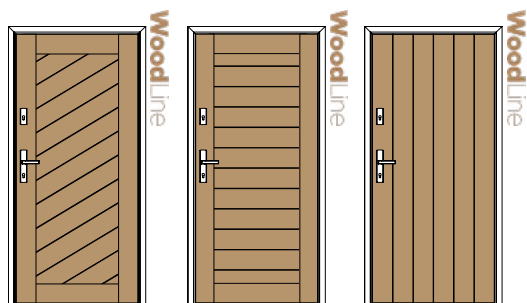

**Wzór WL1**  
STRONA 35

**Wzór WL2**  
STRONA 35

**Wzór WL3**  
STRONA 35



Panele wykonane są z blachy aluminiowej o grubości 1 mm, wstępnie malowanej i następnie laminowanej, szerokość paneli we wzorach 1,2 to 147 mm, w przypadku wzoru 3 w zależności od uwarunkowań technologicznych szerokość panela wynosi 147/156 (dopasowana elastycznie w zależności od uwarunkowań technologicznych).



Od strony wewnętrznej występuje wzór 1

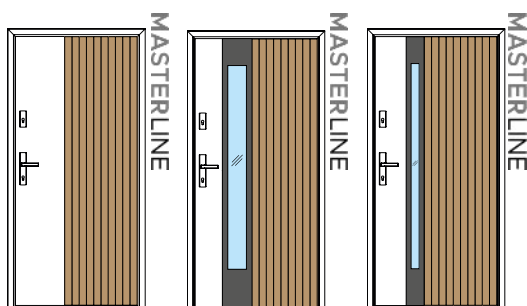

**Wzór ML1**  
STRONA 37

**Wzór ML2**  
STRONA 37

**Wzór ML3**  
STRONA 37



Lamele wykonane są z blachy stalowej o grubości 1,5 mm, wstępnie malowanej i następnie laminowanej, szerokość lameli 50 mm. Układ dopasowany jest elastycznie w zależności od uwarunkowań technologicznych



We wzorach ML2 i ML3 lamele występują tylko jednostronnie. We wzorze ML1 lamele dwustronne występują jako opcja.



Drzwi otwierane do wewnątrz posiadają krótsze lamele.

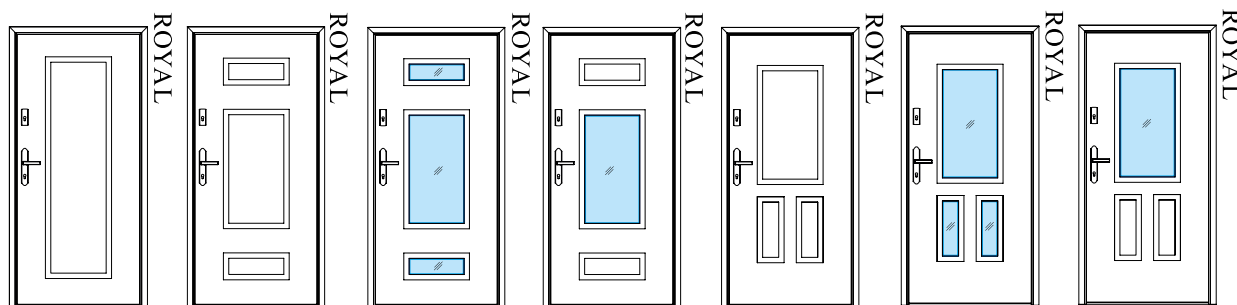

**RL 1**  
STRONA 39

**RL 2**  
STRONA 39

**RL 2a**  
STRONA 39

**RL 2b**  
STRONA 39

**RL 3**  
STRONA 40

**RL 3a**  
STRONA 40

**RL 3b**  
STRONA 40

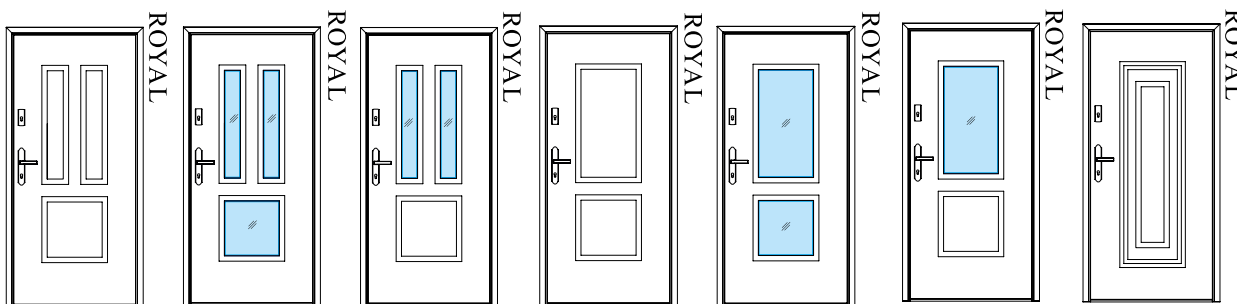

**RL 4**  
STRONA 40

**RL 4a**  
STRONA 40

**RL 4b**  
STRONA 40

**RL 5**  
STRONA 41

**RL 5a**  
STRONA 41

**RL 5b**  
STRONA 41

**RL 6**  
STRONA 41

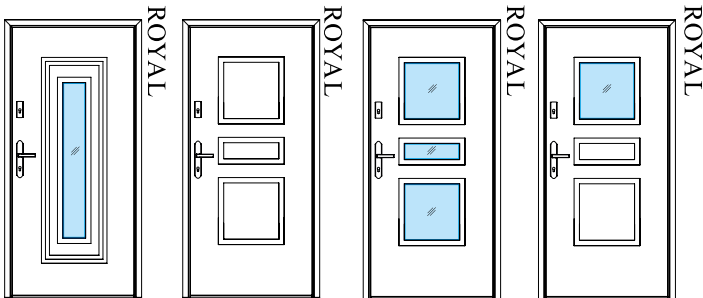

**RL 6a**  
STRONA 41

**RL 7**  
STRONA 42

**RL 7a**  
STRONA 42

**RL 7b**  
STRONA 42

#### Objaśnienia



Przeszklenie



Ramka ozdobna aluminiowa



Naklejana ramka w kolorze INOX/BLACK



Naklejane panele



Naklejane lamele

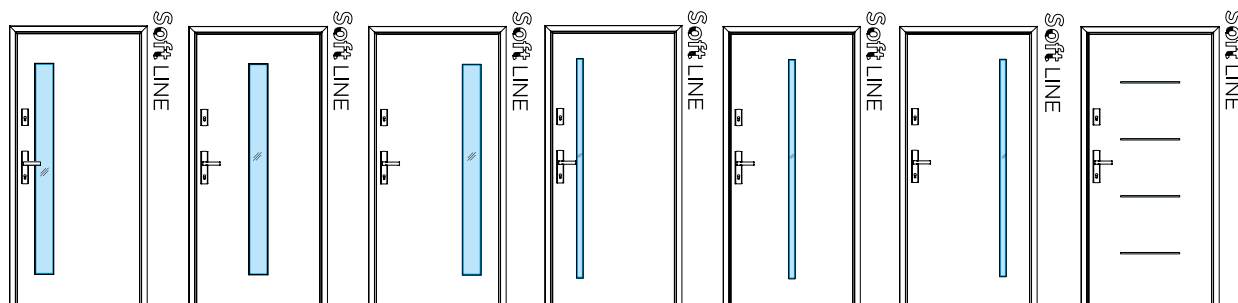

**S 1** STRONA 44    **S 2** STRONA 44    **S 3** STRONA 44    **S 4** STRONA 44    **S 5** STRONA 45    **S 6** STRONA 45    **S 7** STRONA 45

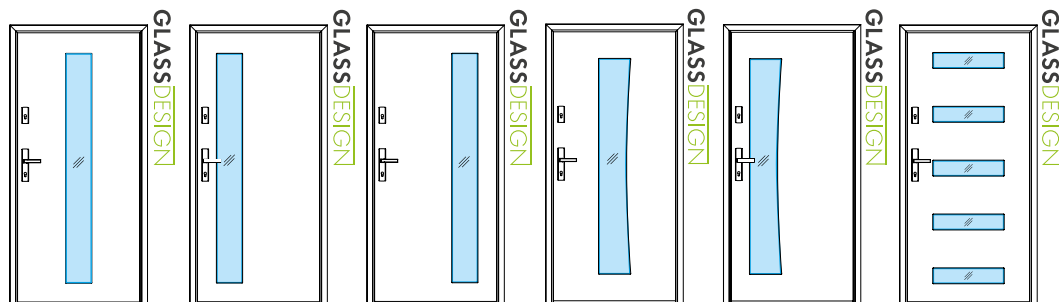

**Wzór GD01a** STRONA 47    **Wzór GD01b** STRONA 47    **Wzór GD01c** STRONA 47    **Wzór GD02a** STRONA 48    **Wzór GD02b** STRONA 48    **Wzór GD03a** STRONA 49

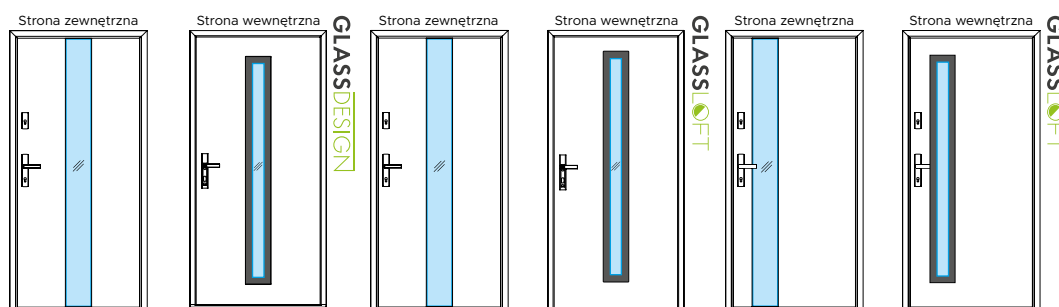

**Wzór GD04** STRONA 49    **Wzór GL01** STRONA 51    **Wzór GL01a** STRONA 51

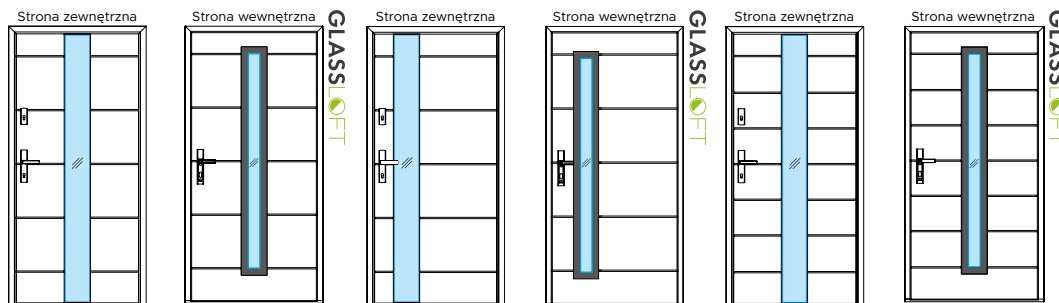

**Wzór GL02** STRONA 52    **Wzór GL02a** STRONA 52    **Wzór GL02b** STRONA 52

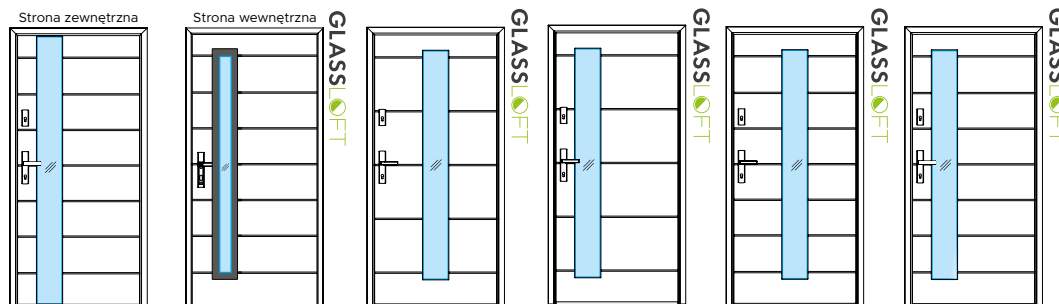

**Wzór GL02c** STRONA 52    **Wzór GL03** STRONA 53    **Wzór GL03a** STRONA 53    **Wzór GL03b** STRONA 53    **Wzór GL03c** STRONA 53

Objaśnienia



Przeszklenie



Tłoczenia



Ramka w kolorze INOX/BLACK

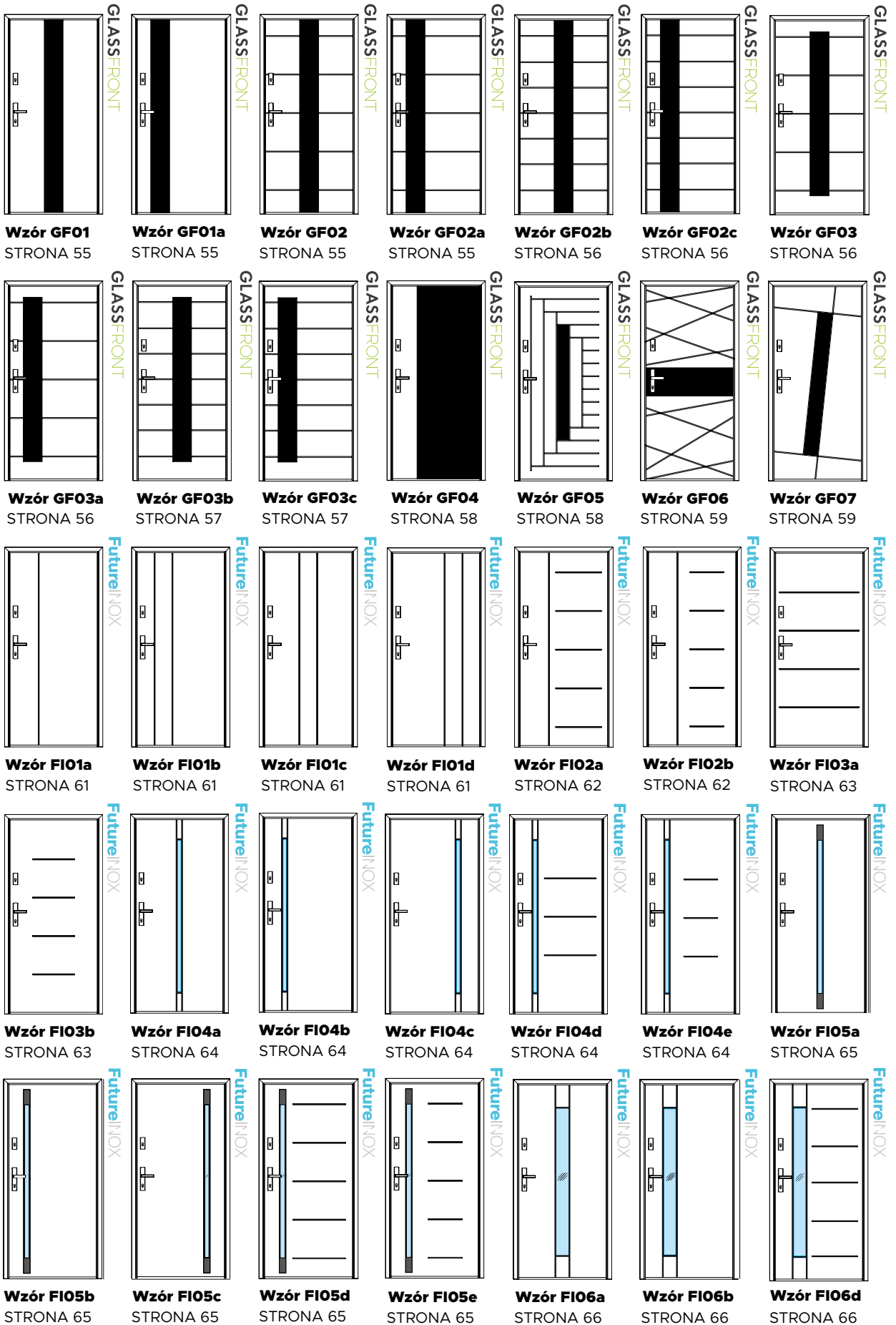

## Objaśnienia



Przeszklenie



Tłoczenia

Wstawka aluminiowa  
w kolorze INOX/BLACKAplikacja Lacobel -  
czarne szkło,  
nieprzeierne

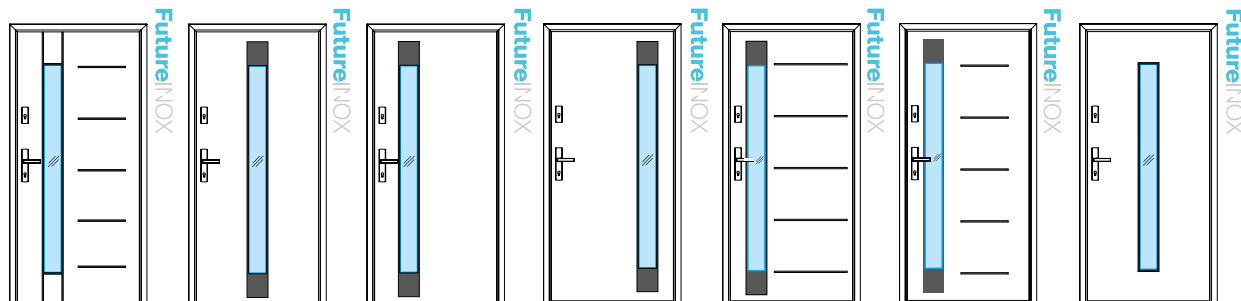

**Wzór FI06e** STRONA 66    **Wzór FI07a** STRONA 67    **Wzór FI07b** STRONA 67    **Wzór FI07c** STRONA 67    **Wzór FI07d** STRONA 67    **Wzór FI07e** STRONA 67    **Wzór FI08a** STRONA 68

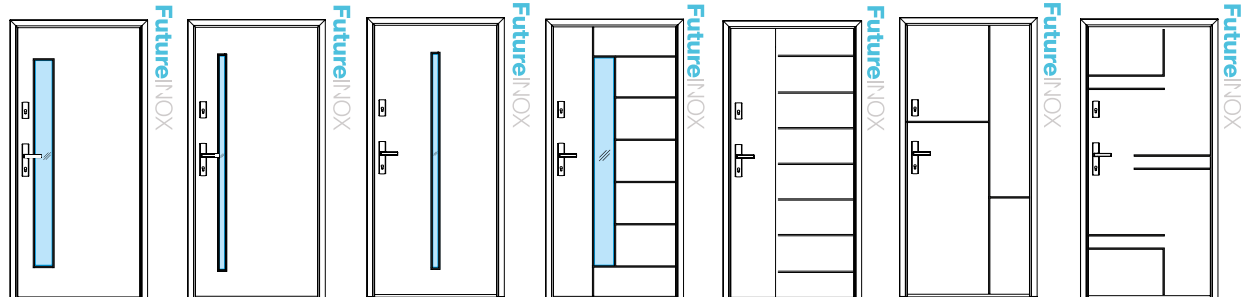

**Wzór FI08b** STRONA 68    **Wzór FI10a** STRONA 68    **Wzór FI10b** STRONA 68    **Wzór FI11** STRONA 69    **Wzór FI12** STRONA 69    **Wzór FI13** STRONA 70    **Wzór FI14** STRONA 70



**Wzór FI15** STRONA 71    **3D01** STRONA 73    **3D02** STRONA 73    **3D03** STRONA 73    **3D04** STRONA 73    **3D05** STRONA 74    **3D06** STRONA 74

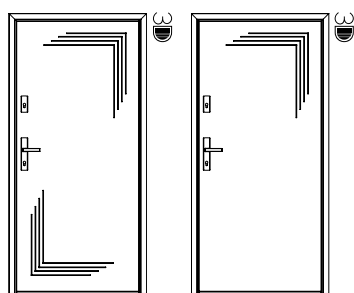

**3D07** STRONA 75    **3D08** STRONA 75

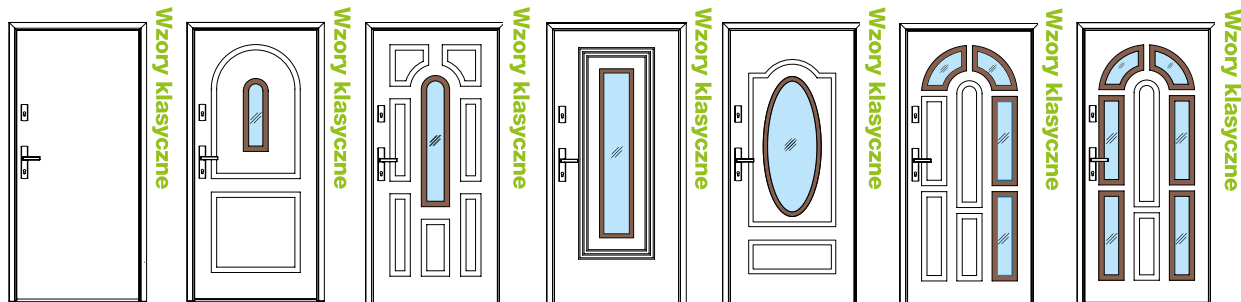

**Wzór 1** STRONA 98    **Wzór 3** STRONA 98    **Wzór 5** STRONA 97    **Wzór 6** STRONA 97    **Wzór 8** STRONA 96    **Wzór 9** STRONA 96    **Wzór 9b** STRONA 96

**Objaśnienia**

-  Przeszklenie
-  Tłoczenia
-  Wstawka aluminiowa w kolorze INOX/BLACK
-  Wycięcie w drzwiach
-  Ramka PVC

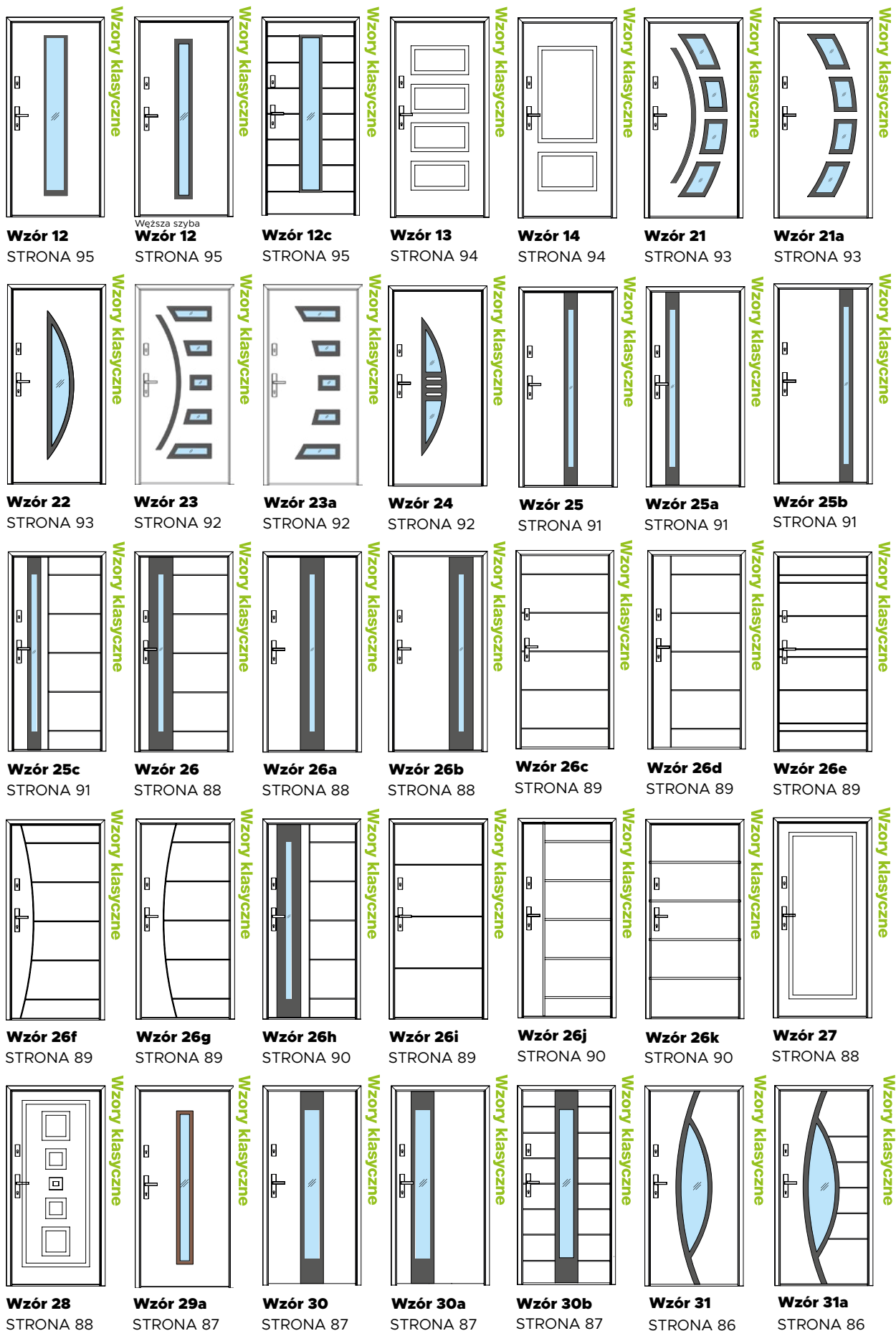

## Objaśnienia



Przeszklenie



Tłoczenia

Naklejana ramka  
w kolorze INOX/BLACKRamka  
PVC

	Wzory Klasyczne		Wzory Klasyczne		Wzory Klasyczne		Wzory Klasyczne		Wzory Klasyczne		Wzory Klasyczne		Wzory Klasyczne
<b>Wzór 32</b>		<b>Wzór 32a</b>		<b>Wzór 32b</b>		<b>Wzór 34</b>		<b>Wzór 36</b>		<b>Wzór 37</b>		<b>Wzór 37a</b>	
STRONA 86		STRONA 86		STRONA 86		STRONA 85		STRONA 85		STRONA 84		STRONA 84	
	Wzory Klasyczne		Wzory Klasyczne		Wzory Klasyczne		Wzory Klasyczne		Wzory Klasyczne		Wzory Klasyczne		Wzory Klasyczne
<b>Wzór 38</b>		<b>Wzór 38a</b>		<b>Wzór 39</b>		<b>Wzór 40</b>		<b>Wzór 40a</b>		<b>Wzór 41</b>		<b>Wzór 41a</b>	
STRONA 84		STRONA 84		STRONA 83		STRONA 83		STRONA 83		STRONA 82		STRONA 82	
	Wzory Klasyczne		Wzory Klasyczne		Wzory Klasyczne		Wzory Klasyczne		Wzory Klasyczne		Wzory Klasyczne		Wzory Klasyczne
<b>Wzór 41b</b>		<b>Wzór 42</b>		<b>Wzór 43</b>		<b>Wzór 43a</b>		<b>Wzór 43b</b>		<b>Wzór 43c</b>		<b>Wzór 44</b>	
STRONA 82		STRONA 82		STRONA 80		STRONA 80		STRONA 81		STRONA 81		STRONA 79	
	Wzory Klasyczne		Wzory Klasyczne		Wzory Klasyczne		Wzory Klasyczne		Wzory Klasyczne		Wzory Klasyczne		Wzory Klasyczne
<b>Wzór 44a</b>		<b>Wzór 44b</b>		<b>Wzór 44c</b>		<b>Wzór 45</b>		<b>Wzór 47</b>		<b>Wzór 48</b>		<b>Wzór 49</b>	
STRONA 79		STRONA 80		STRONA 80		STRONA 79		STRONA 78		STRONA 78		STRONA 77	
	Wzory Klasyczne												
<b>Wzór 50</b>													
STRONA 77													

Objaśnienia



Przeszklenie



Tłoczenia



Naklejana ramka w kolorze INOX/BLACK



Ramka PVC



## Nowa kolekcja **WoodLine**

WIECEJ:  
s.34

Linia WoodLine to idealny wybór dla miłośników naturalnego stylu. Drzwi z panelami inspirowanymi drewnem nadają wejściu sielski, a zarazem elegancki charakter. Ich wyrazista estetyka świetnie komponuje się z czarną, matową bazą, tworząc efektowny kontrast i przytulne, reprezentacyjne wejście.



## Nowa Kolekcja **MASTER LINE**

WIECEJ:  
s.36

Linia MasterLine łączy surową prostotę z wyrazistym stylem. Pionowe lamele inspirowane drewnem dodają dynamiki i świetnie współgrają z czarnym, matowym wykończeniem. Subtelne detale i unikalne wzory podkreślają nowoczesny charakter drzwi, idealny dla wymagających miłośników nowoczesnej architektury.



## Nowe **WZORY 3D**

WIECEJ:  
s.74-75

Kolekcja 3D to drzwi z trójwymiarowymi wzorami, które nadają im głębi i dynamicznego charakteru. Efekt przestrzenny powstaje dzięki zastosowaniu dwóch warstw blachy, tworzących unikalne struktury. Nowe wzory to minimalistyczne układy linii i geometryczne kompozycje, które podkreślają nowoczesny design.



## Nowa Technologia **PRIMA**

WIECEJ:  
s.29

Linia PRIMA to nowoczesna odsłona drzwi, które zastępują dotychczasową linię PREMIUM, oferując jeszcze lepsze parametry. Zmodernizowana konstrukcja obejmuje grubsze, 64-milimetrowe skrzydło oraz nową, cieplejszą ościeżnicę Termo, zwiększającą izolację termiczną. To nowy standard dopasowany do wymagań nowoczesnego budownictwa.



## Nowa ościeżnica w linii Prima **Aluminiowo-drewniana**

WIECEJ:  
s.29

Nowa ościeżnica aluminiowo-drewniana w linii PRIMA łączy trwałość aluminium z naturalnymi właściwościami drewna. Aluminium skutecznie chroni przed czynnikami zewnętrznymi, a drewno od wewnątrz zapewnia ciepło i doskonałą izolację od 0,88 W/m<sup>2</sup>K gwarantując komfort i energooszczędność.

## Nowe Oblicze Nowoczesności: Absolutna Czerń

## Szlachetna Szarość

 WIECEJ:  
s.17

Wprowadzamy dwa eleganckie odcienie zgodne z nowoczesnymi trendami architektonicznymi. Obsidian Grey to głęboki szary inspirowany RAL 7016, a Blackout to ponadczasowa czerń RAL 9005, podkreślająca ekskluzywny charakter drzwi. To idealny wybór dla Klientów poszukujących wyjątkowej estetyki i spójności elewacji!

### Nowe Pochwyty ALFA VISION, BETA VISION, FUSION oraz QUEEN

 WIECEJ:  
s.112-113,  
116-118, 121

Nowa kolekcja pochwytów drzwiowych obejmuje modele ALFA VISION, BETA VISION, FUSION i QUEEN, łączące nowoczesny design z ergonomicznym kształtem. Dzięki różnorodnym opcjom, w tym rozwiązaniom wpuszczanym i podświetleniu LED, zapewniają komfort i elegancję nawet najbardziej wymagającym Klientom.

### DRZWI DWUSKRZYDŁOWE OPTIMUM TERMO

DOSTĘPNE WKRÓTCE

 WIECEJ:  
s.106

Nowe drzwi dwuskrzydłowe z serii Optimum Termo z nowym wyposażeniem łączą elegancję z nowoczesną funkcjonalnością oraz wysoką szczelnością i odpornością na czynniki zewnętrzne. To idealne rozwiązanie dla Klientów poszukujących przestronnego, reprezentacyjnego wejścia do domu.



## SHINE MASTER

Profesjonalny zestaw do pielęgnacji drzwi, zapewniający długotrwałą ochronę i świetny wygląd. Zawiera Aktywną Pianę do czyszczenia, Protector zabezpieczający powierzchnie oraz Serum do okuć dla ich idealnego funkcjonowania. To niezastąpione rozwiązanie dla każdego, kto chce cieszyć się trwałością i nienagannym wyglądem drzwi przez lata.

 WIECEJ:  
s.126

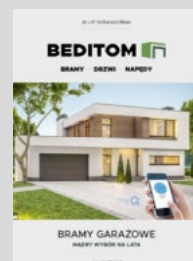
 Zobacz  
katalogi  
BEDITOM

## GRUPA WIKĘD

Grupa WIKĘD, powstała z połączenia WIKĘD i BEDITOM, oferuje nowoczesne systemy drzwi i bram segmentowych, łączące technologię, bezpieczeństwo i estetykę. Możliwość zamówienia ich w tej samej kolorystyce zapewnia spójną aranżację elewacji. Produkty wyróżniają się precyzją wykonania, nowoczesnymi materiałami i niezawodnością.

 WIECEJ:  
s.14

# BEDITOM



GRUPA WIKĘD

SPRAWDŹ  
OFERTĘ BEDITOM



Nowoczesna stolarka otworowa to połączenie designu, funkcjonalności i bezpieczeństwa. Aby sprostać oczekiwaniom wymagających klientów, WIKĘD i BEDITOM połączyły swoje doświadczenie, tworząc **Grupę WIKĘD** – oferując **spójne i kompleksowe systemy drzwi oraz bram segmentowych**, dostosowane zarówno do potrzeb domów jednorodzinnych, jak i obiektów przemysłowych.

Dzięki synergii dwóch silnych firm, klienci zyskują dostęp do jeszcze bardziej **zaawansowanych technologicznie** i dopasowanych rozwiązań, które podnoszą komfort użytkowania, zwiększają bezpieczeństwo i dopełniają estetykę nowoczesnej architektury.

W ofercie **Grupy WIKĘD** pojawiła się możliwość zamówienia **drzwi i bramy segmentowej w tej samej kolorystyce**, co pozwala na stworzenie spójnej, eleganckiej aranżacji elewacji budynku. Dzięki jednolitym wykończeniom i perfekcyjnie dopasowanym odcieniom, stolarka otworowa staje się integralnym elementem architektury, podkreślając charakter domów i inwestycji.

Grupa WIKĘD to połączenie precyzji wykonania, nowoczesnych materiałów i innowacyjnych rozwiązań technicznych. Zarówno drzwi, jak i bramy tworzone w ramach grupy gwarantują **spójny styl, niezawodność oraz najwyższy standard jakości**.

Zapytaj o komplet  
**BRAMA + DRZWI**

**Interesują Cię drzwi  
zewewnętrzne do mieszkania  
lub inwestycyjne?**



**Zajrzyj  
do katalogu**

## WARUNKI GWARANCJI

1. WIKED Spółka z ograniczoną odpowiedzialnością z siedzibą w Luzinie, kod pocztowy 84-242, ul. Wielki Las 19, wpisana do rejestru przedsiębiorców KRS pod nr 0001147453 prowadzonego przez Sąd Rejonowy Gdańsk-Północ w Gdańsku, nr telefonu: 58 6780177 (dalej: Gwarant) - gwarantuje jakość wyprodukowanych drzwi odpowiadającą powszechnie obowiązującym w tym zakresie przepisom prawa, z zastrzeżeniem postanowień niniejszych warunków gwarancji.
2. W okresie gwarancji i na terytorium Polski, Gwarant usunie wady drzwi poprzez nieodpłatną naprawę. W przypadku, gdy nieodpłatna naprawa nie będzie możliwa lub będzie się wiązać z nadmiernymi kosztami, usunięcie wady drzwi nastąpi poprzez wymianę wadliwego elementu na nowy.
3. Gwarant realizuje obowiązki gwarancyjne pod warunkiem: przedstawienia przez kupującego dowodu zakupu drzwi (np. paragon, faktura VAT) oraz karty gwarancyjnej załączonej do produktu, wykonania montażu drzwi zgodnie z instrukcją załączoną do produktu, użytkowania drzwi zgodnie z ich przeznaczeniem i zgodnie z instrukcją ich użytkowania.
4. Kupujący realizuje uprawnienia z tytułu udzielonej gwarancji poprzez zgłoszenie reklamacji jakościowej z tytułu gwarancji w punkcie sprzedaży, w którym dokonał zakupu drzwi WIKED działającym na rzecz Gwaranta albo bezpośrednio względem Gwaranta.
5. Okres gwarancji na wyprodukowane przez Gwaranta drzwi wynosi 24 miesiące od daty sprzedaży lub wydania (w zależności od tego, która z dat jest wcześniejsza).
6. Gwarant udziela kupującemu dodatkowej gwarancji w okresie dalszych 12 miesięcy, pod warunkiem montażu drzwi i zarejestrowania drzwi przez kupującego na stronie [strefa.wiked.pl](http://strefa.wiked.pl), z zastosowaniem numeru seryjnego drzwi umieszczonego na produkcie w terminie do 3 miesięcy od daty sprzedaży lub wydania (w zależności od tego, która z dat jest wcześniejsza).
7. Odpowiedzialność z tytułu gwarancji obejmuje wyłącznie wady powstałe z przyczyn tkwiących w sprzedanej rzeczy.
8. Drzwi zewnętrzne należy zabezpieczyć przed bezpośrednim oddziaływaniem opadów atmosferycznych i promieni słonecznych. Wymagane jest zamontowanie ich we wnękach lub zastosowanie daszka maksymalnie 30 cm nad drzwiami. Zarówno wnęka, jak i zadaszenie powinny być co najmniej o 0,5 m szersze na stronę (licząc łącznie z naświetlem) oraz głębsze od szerokości drzwi po ich całkowitym otwarciu na kąt 90° nie mniej niż 1 m. Drzwi powinny być zabezpieczone przed niekontrolowanym otwarciem za pomocą samozamykacza lub odboju.
9. Jakość wykonania drzwi powinna zostać zweryfikowana w świetle dziennym z odległości min. 2 metrów na wprost, nieuzbrojonym okiem (z uwagi na różne kąty padania światła/cienia).
10. Niezbędne jest zamontowanie samozamykacza lub odboju (w odległości max. 10 cm od skrajów skrzydła od strony zamkowej) w celu ochrony drzwi przed uszkodzeniami spowodowanymi gwałtownymi podmuchami wiatru.
11. Przez pierwsze 6 miesięcy od rozpoczęcia użytkowania może występować opór przy zamykaniu drzwi spowodowane jest to naturalnym dopasowaniem się uszczelek i innych elementów zestawie drzwiowym.
12. Przed przystąpieniem do montażu należy sprawdzić zgodność z zamówieniem i specyfikacją.
13. Zalecane jest zastosowanie okapnika do drzwi otwieranych do wewnątrz.
14. Sposób naprawy uszkodzeń powłoki określa Gwarant, dopuszcza się wykonanie naprawy techniką retuszu.
15. Gwarancja wygasa w przypadku:
  - a) wykonania przez osobę nieupoważnioną przez Gwaranta jakichkolwiek przeróbek lub napraw w drzwiach lub ich elementach,
  - b) naruszenia konstrukcji drzwi,
  - c) zniszczenia lub usunięcia naklejki znamionowej, która zawiera numer identyfikacyjny drzwi.
16. Gwarancja nie obejmuje:
  - a) naturalnego zużycia, uszkodzeń spowodowanych niewłaściwą pielęgnacją, konserwacją, regulacją drzwi, przechowywaniem lub transportem w nieodpowiednich warunkach,
  - b) towaru i akcesoriów zamontowanych, gdyż nie podlegają reklamacji w zakresie wad jawnych,
  - c) uszkodzeń wynikających z samodzielnych napraw, zmian konstrukcyjnych lub niewłaściwego montażu,
  - d) uszkodzeń mechanicznych lub powstałych na skutek działania innych czynników zewnętrznych, np. ognia lub substancji chemicznych,
  - e) montażu drzwi,
  - f) wad nieistotnych i niewidocznych po montażu drzwi i nie mających wpływu na ich wartość,
  - g) pęknięć i zarysowań szyb (zwłaszcza w wyrobach już zamontowanych) oraz zmian wynikających z typowych zjawisk zachodzących na pakietach szybowych tj. anizotropii, interferencji, rosznienia szyb,
  - h) wad i zjawisk niezależnych od procesów produkcyjnych w szczególności:
    - zmian intensywności barw powłoki drzwi powstałych w trakcie użytkowania,
    - różnic kolorystycznych laminatu lub farby, między elementami zespołu drzwiowego oraz poszycia z obu stron skrzydła i ościeżnicy,
    - i) uwidocznienie się elementów konstrukcyjnych na obwodzie skrzydła drzwiowego,
    - j) utrudnień z domknięciem drzwi w przypadku przeciągu oraz zjawiska poduszki powietrznej, np. w wiatrolapie, ganku, przedsionku,
    - k) samoczynnego otwierania się drzwi pod wpływem wiatru/przeciągu/oparcia się o skrzydło drzwiowe, w przypadku, gdy wyposażone są w elektrozaczep z funkcją rolki, ustawiony na funkcji „dzień” przeciągu.
17. Zgłoszenie wady Gwarantowi powinno nastąpić niezwłocznie po ich stwierdzeniu.
18. Uprawnienia gwarancyjne wygasają w razie ich zgłoszenia przez Kupującego po upływie 2 miesięcy od stwierdzenia wady.
19. Wypełnienie zobowiązań gwarancyjnych przez Gwaranta winno nastąpić w terminie do 60 dni roboczych od daty zgłoszenia. Termin ten może ulec wydłużeniu w razie braku dostępności części zamiennych, podzespołów, opóźnienia dostaw, niekorzystnych warunków atmosferycznych, konieczności wykonania oględzin lub dodatkowych badań.
20. Obowiązki Gwaranta ograniczone są do nieodpłatnej naprawy, wymiany drzwi lub elementów drzwi. Gwarant nie ponosi odpowiedzialności za koszty i szkody będące bezpośrednimi lub pośrednimi następstwami wad jakościowych drzwi, w tym za utratę zysku.
21. Gwarant zastrzega, iż w razie braku dostępności lub w razie wycofania produktu, wymiana lub naprawa może odbywać się z zastosowaniem innych elementów, ale o nie gorszych parametrach technicznych.
22. Udzielenie gwarancji nie wyłącza, nie ogranicza ani nie zawieszają uprawnień Kupującego wynikających z przepisów o rękojmi za wady rzeczy sprzedanej.



**DOBRE DRZWI TO NIE TYLKO NOWOCZESNY DESIGN. POZNAJ ICH CECHY!**

Warto wiedzieć: **Co wyróżnia WIKĘD**



15

Przejdź do  
**AKADEMII  
WIKĘD**



## AKADEMIA WIKĘD

**NOWOŚĆ**

Nowa platforma szkoleniowa Akademia WIKĘD to innowacyjne centrum wiedzy stworzone z myślą o naszych Partnerach. Dzięki kursom online poznasz nasze rozwiązania od A do Z, zdobywając ekspercką wiedzę o drzwiach WIKĘD. Ucz się w dowolnym miejscu i czasie, a certyfikaty potwierdzą Twoje kompetencje, pomagając wyróżnić się na rynku. Dostęp do najnowszych materiałów szkoleniowych i praktycznych porad pozwoli Ci jeszcze lepiej doradzać Klientom. Regularnie aktualizowane treści zapewnią Ci stały dostęp do nowości produktowych i technologicznych.

**Dołącz do Akademii WIKĘD i zostań ekspertem w swojej branży!**

## KONFIGURATOR

Konfigurator drzwi WIKĘD to narzędzie dla osób chcących zaprojektować swoje drzwi zewnętrzne. Pozwala na swobodny wybór spośród wielu opcji. Generowane grafiki pozwalają na wizualizację końcowego wyglądu drzwi, a dodanie tła umożliwi dopasowanie ich do domu klienta.

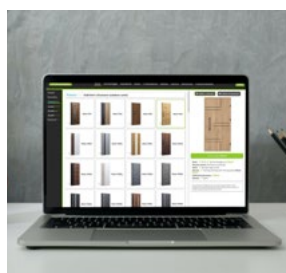

Skonfiguruj  
drzwi



Zajrzyj  
do katalogu  
i wybierz  
materiały  
sprzedażowe



## POZNAJ MATERIAŁY DLA SPRZEDAWCY

Katalog materiałów marketingowych to kompleksowa oferta dedykowana specjalnie dla sprzedawców. To zestaw praktycznych narzędzi, które umożliwiają skuteczne prezentowanie produktów WIKĘD oraz pomagają rozwijać zaufanie i lojalność wśród Twoich Klientów. Zajrzyj do katalogu i bądź na bieżąco z nowościami marketingowymi.

## STREFA WIKĘD

Strefa WIKĘD to dwie sekcje – dla monterów i klientów. Monter bez logowania, podając numer seryjny, uzyska instrukcje i filmy montażowe. Klient po zalogowaniu sprawdzi informacje o drzwiach, gwarancji i pielęgnacji, a także przedłuży gwarancję o rok, jeśli to możliwe.



Zobacz  
korzyści

**WIKĘD**  
**LEADER**

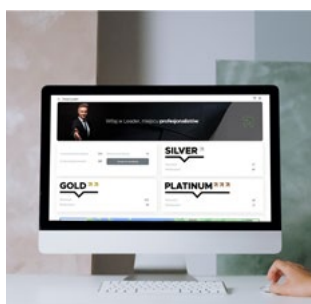

## PROGRAM PARTNERSKI WIKĘD LEADER

Program partnerski WIKĘD Leader jest dedykowany dla salonów sprzedaży drzwi WIKĘD. Spełnienie określonych warunków, niezbędnych do nadania statusu salonu partnerskiego (Silver/Gold/Platinum), gwarantuje korzyści, takie jak: możliwość zbierania punktów marketingowych i wymianę ich na materiały promocyjne oraz umieszczenie salonu na mapie „Gdzie kupić” co pozwala na promocję.

## NATURALNA. MIENIĄCA SIĘ W SŁOŃCU. MODNA. WYBIERZ TWOJĄ PALETĘ BARW

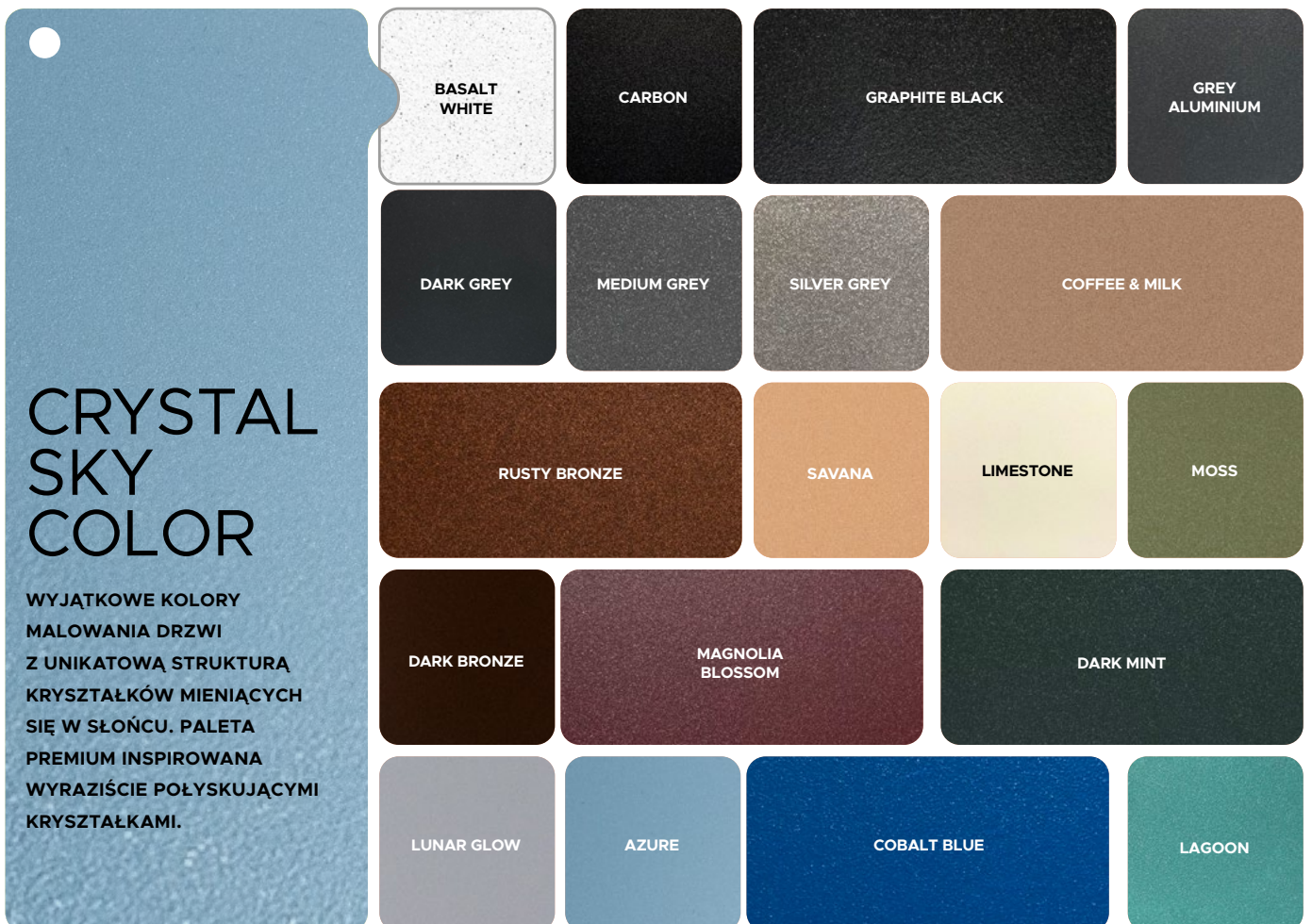
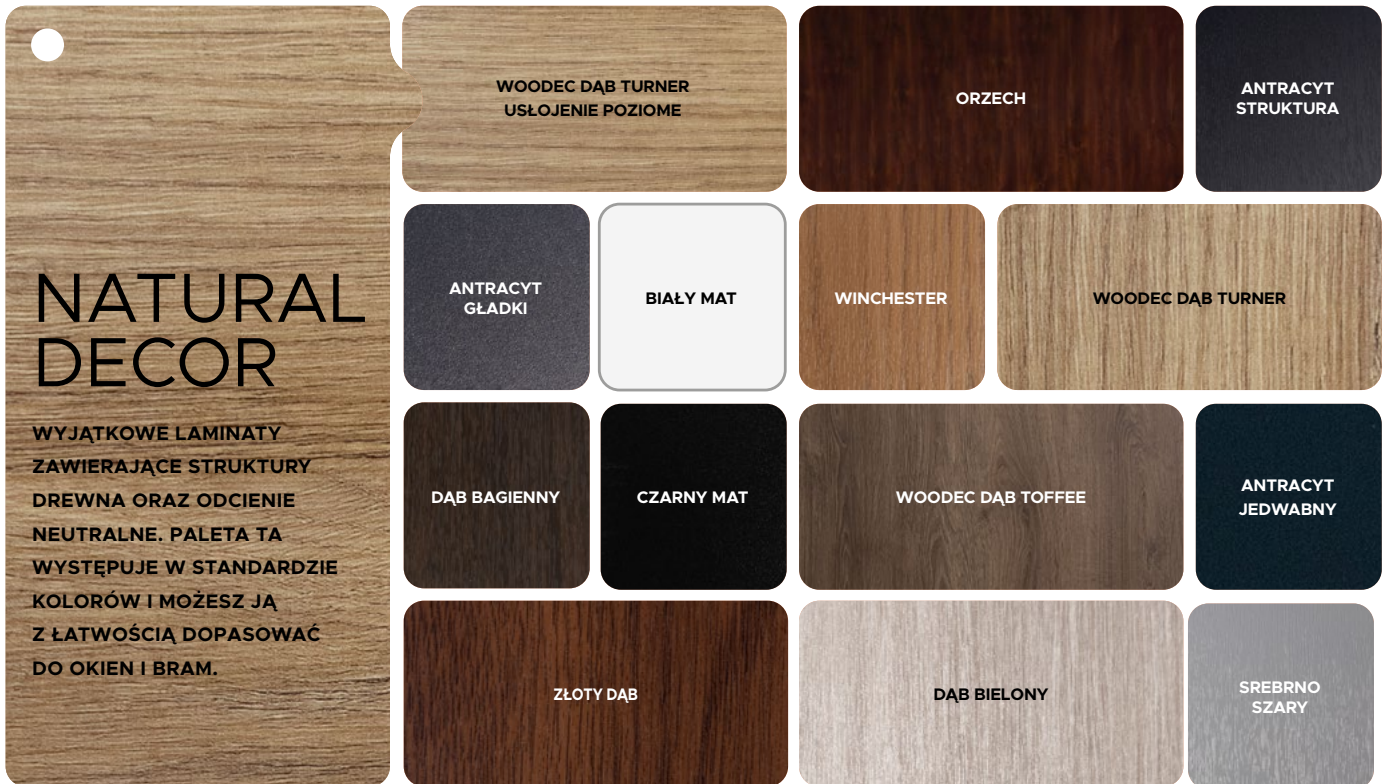

\* Wybierając kolor Woodec Dąb Turner usłojenie poziome wykonanie tylko na skrzydle, ościeżnica będzie miała usłojenie pionowe.

\*\* Kolor Dąb bielony występuje tylko na ościeżnicy termo, nie występuje w technologii Alu Hybrid w kolekcji Future Inox i na płaszczu aluminiowym. Ramki PVC tylko w palecie Natural Decor wykluczając kolory: Woodec Dąb Turner, Czarny Mat, Woodec Dąb Toffee, Biały Mat.

# TOP TRENDS COLOR

To kolekcja dla świadomych, którzy chcą być na bieżąco. Kolory inspirowane najnowszymi trendami w designie, które gwarantują, że Twoje drzwi będą oryginalne i dużo mówiące o domownikach.

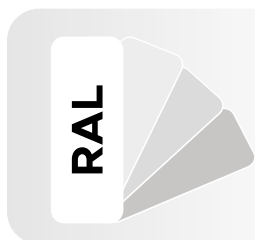

## Drzwi w dowolnym kolorze RAL

Oferujemy różnorodność kolorów RAL do malowania drzwi o strukturze skórki pomarańczy. Dzięki temu masz pełną swobodę w dostosowaniu koloru drzwi do swoich preferencji, tworząc niepowtarzalny efekt. Zapytaj o wzornik kolorów RAL w wybranym Salonie Partnerskim, by wybrać idealny kolor do swoich drzwi. Zapytaj o dostępne kolory w salonie sprzedaży.

Ceną wyjściową drzwi malowanych jest cena podstawowa dla danego modelu drzwi w standardowym wyposażeniu. Wybór kolorystyki drzwi malowanych wiąże się z wydłużonym terminem produkcji drzwi.



ZOBACZ CENNIK: **STRONA**  
126-128

## MIESZAJ BARWY TAK JAK LUBISZ. WYBIERZ POŁĄCZENIE

# DUOKOLOR

SKRZYDŁO OD ZEWNĘTRZNEJ, WEWNĘTRZNEJ LUB PO OBU STRONACH DRZWI W DWÓCH KOLORACH. MOŻLIWOŚĆ ŁĄCZENIA KOLORÓW RAL, TOP TRENDS COLOR I NATURAL DECOR W RÓŻNYCH WARIANTACH.

# BIKOLOR

DRZWI I OŚCIEŻNICA W RÓŻNYCH OKLEINACH LUB MAŁOWANIE OD ZEWNĄTRZ INACZEJ NIŻ OD WEWNĄTRZ. MOŻLIWOŚĆ ŁĄCZENIA MIĘDZY SOBĄ WSZYSTKICH KOLORÓW. TERAZ DOPASOWAĆ MOŻESZ DRZWI ZARÓWNO DO WNĘTRZA DOMU JAK I DO ELEWACJI.

# FutureINOX MIXKOLOR

POŁĄCZENIE DUOKOLOR I BIKOLOR W KOMBINACJACH TAKICH JAKICH LUBISZ. MOŻLIWOŚĆ ŁĄCZENIA MIĘDZY SOBĄ WSZYSTKICH KOLORÓW. DOPASOWAĆ MOŻESZ DRZWI DO SWOICH PREFERENCJI.



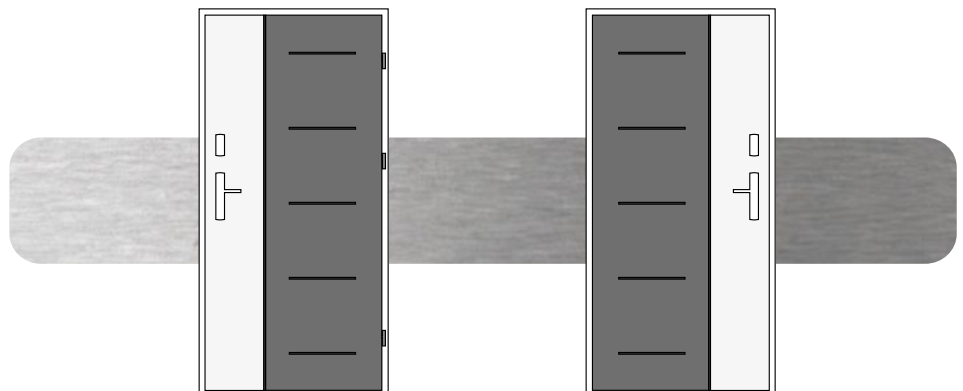
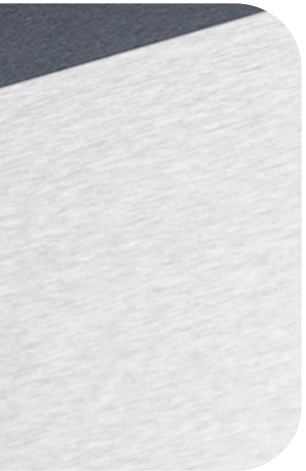
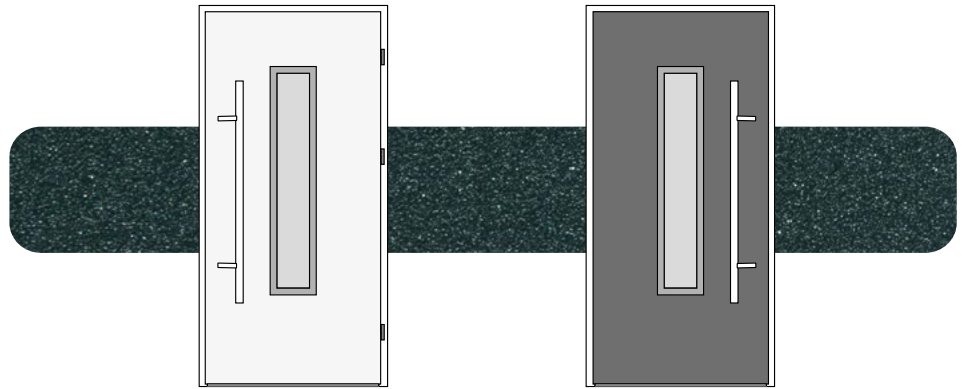
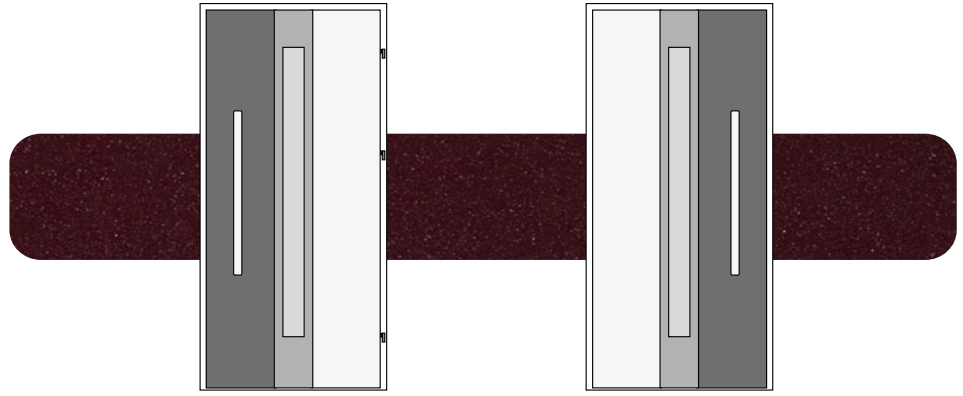



## PRZEZIERNE. MATOWE. MODNE. Z ORNAMENTEM. WYBIERZ DLA SIEBIE IDEALNE PRZESZKLENIE

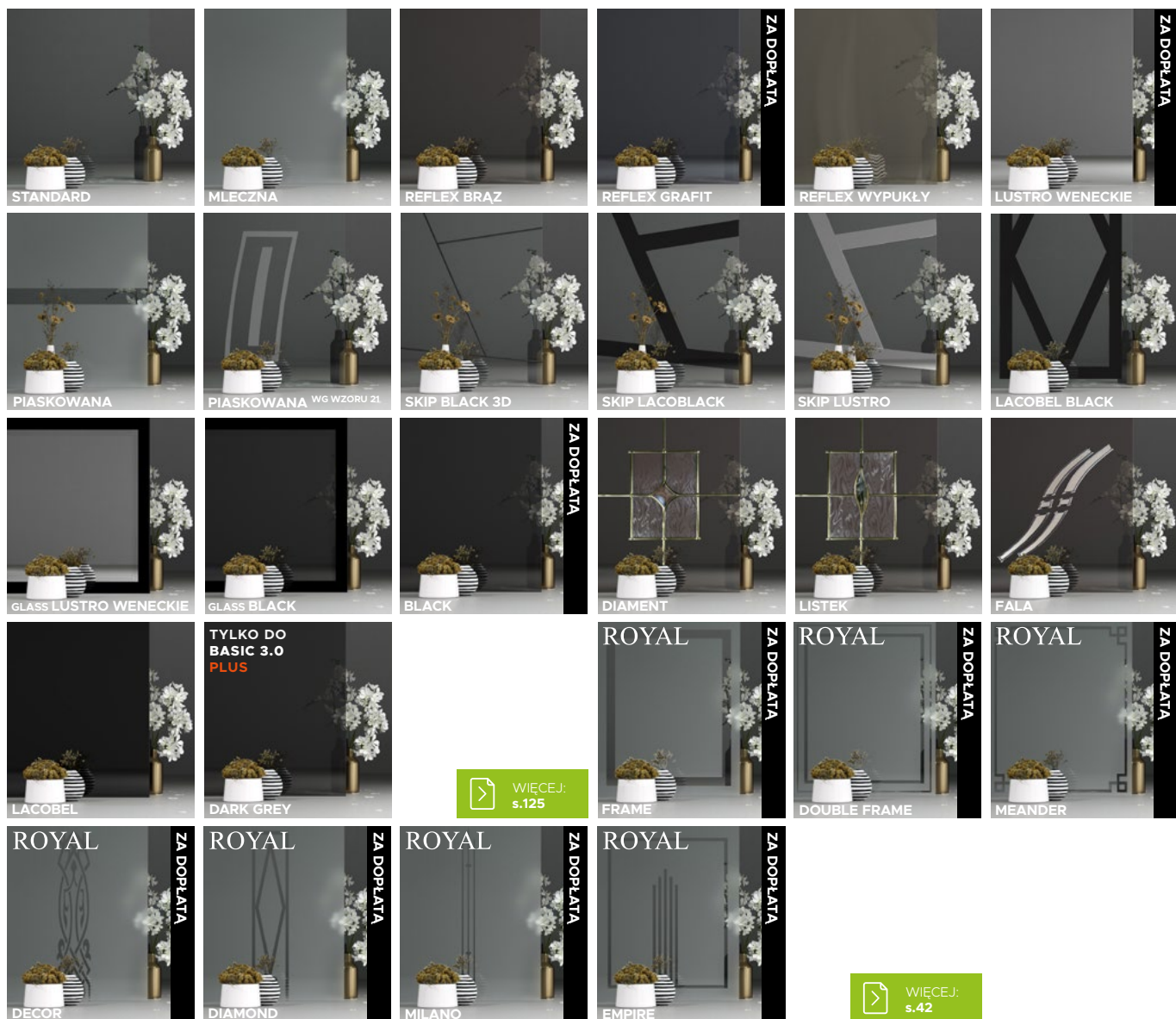

## OKREŚLENIE KIERUNKU OTWIERANIA DRZWI

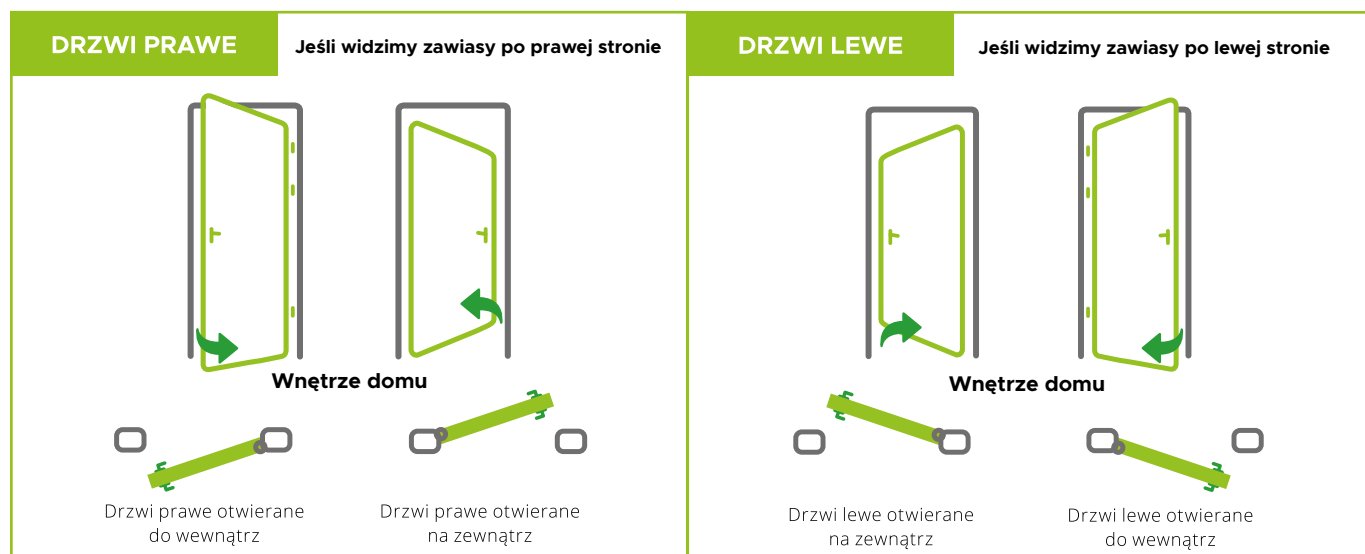

## WYBIERZ KLASĘ DRZWI DOPASOWANĄ DO TWOICH POTRZEB

Nasza oferta została podzielona na trzy klasy drzwi, aby ułatwić Ci znalezienie idealnego modelu. Niezależnie od tego, czy szukasz ekonomicznego i dostępnego od ręki rozwiązania, czy też zaawansowanej technologii i najwyższej jakości – mamy coś dla Ciebie!



### Klasa Premium – nowoczesne technologie i luksusowe wykonanie

- Najwyższy standard energetyczny
- Inteligentne rozwiązania SMART
  - Najwyższej jakości materiały
- Światowe technologie i innowacyjne funkcje

### Klasa Medium – pełna swoboda konfiguracji

- Wysoki standard energetyczny
  - Możliwość dostosowania kolorów, wzorów i wyposażenia
  - Drzwi na wymiar
- Idealne połączenie funkcjonalności i designu

### Klasa Standard – sprawdzone modele w najlepszej cenie

- Dobry standard energetyczny
  - Szybka dostępność
  - Atrakcyjna cena
- Najczęściej wybierane wzory: 1, 12, 26c, 42

WYBIERZ SWOJĄ KLASĘ  
I CIESZ SIĘ KOMFORTEM NA LATA!

### ALU HYBRID DRZWI ZEWNĘTRZNE DO DOMÓW

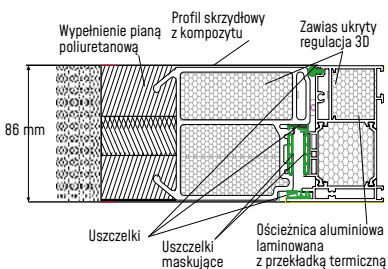
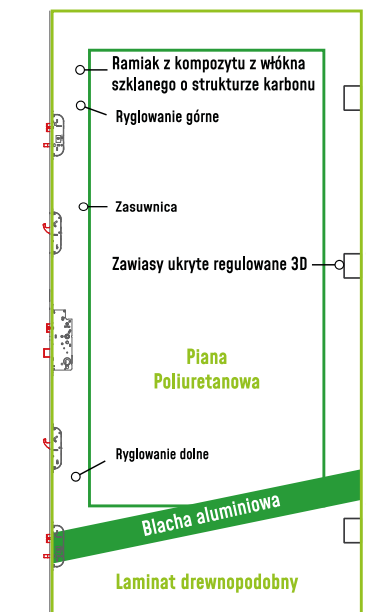

### TERMO PRESTIGE LUX DRZWI ZEWNĘTRZNE DO DOMÓW

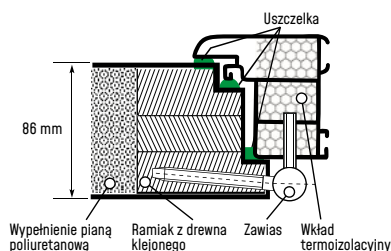
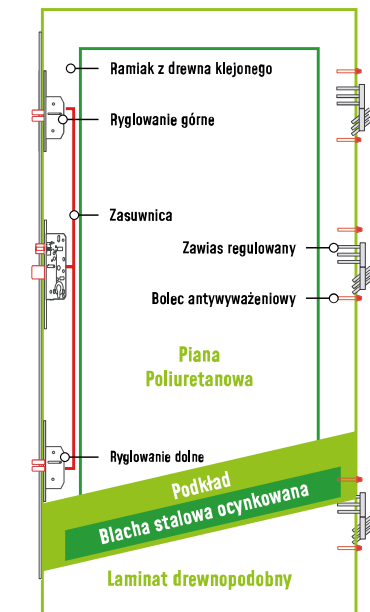

### OPTIMUM DRZWI ZEWNĘTRZNE DO DOMÓW

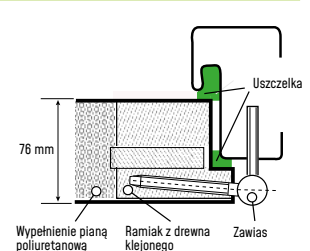
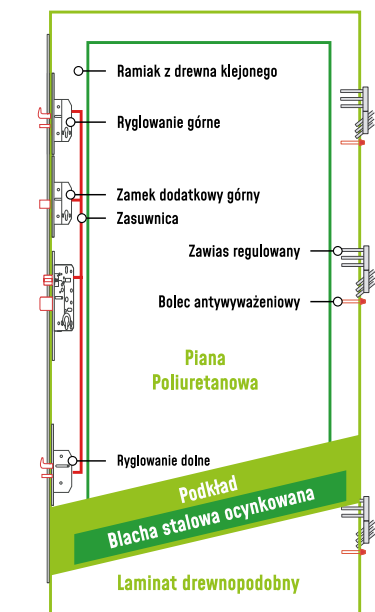

**PREMIUM**

DRZWI ZEWNĘTRZNE DO DOMÓW

**LINIA DRZWI PREMIUM  
WYCOFANA.**

**DOSTĘPNA WYŁĄCZNIE  
ZAMÓWIENIEM  
KONTRAKTOWYM**

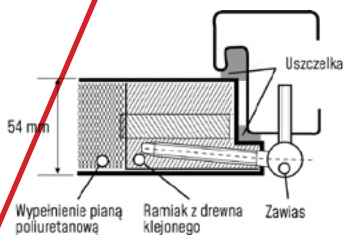
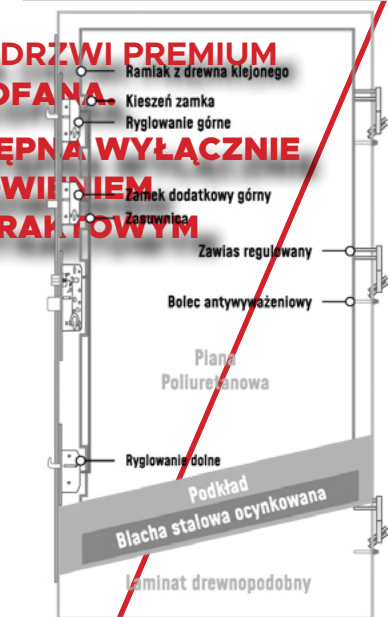
**PRIMA**

DRZWI ZEWNĘTRZNE DO DOMÓW

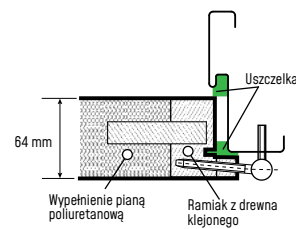
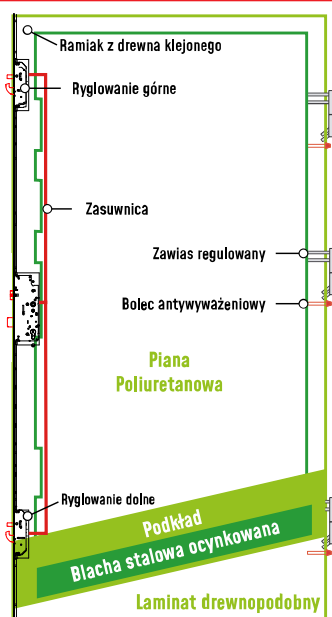
**Plus+**

DRZWI ZEWNĘTRZNE DO DOMÓW

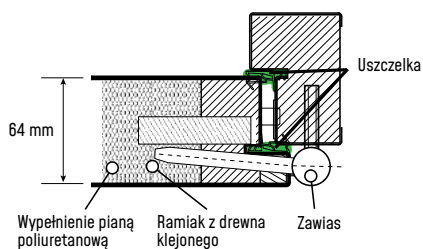
**BASIC 3.0**

DRZWI ZEWNĘTRZNE DO DOMÓW

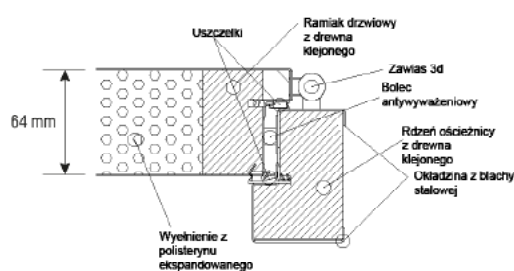
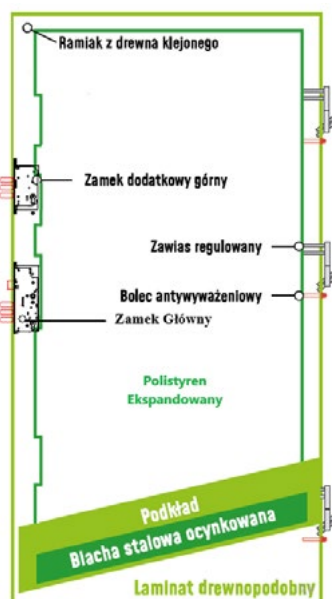



Izolacyjność termiczna  
**Ud=0,54\***



Grubość skrzydła  
drzwiowego



Izolacyjność akustyczna  
**30dB\***



Klasa anti-włamaniowa RC2\*\*

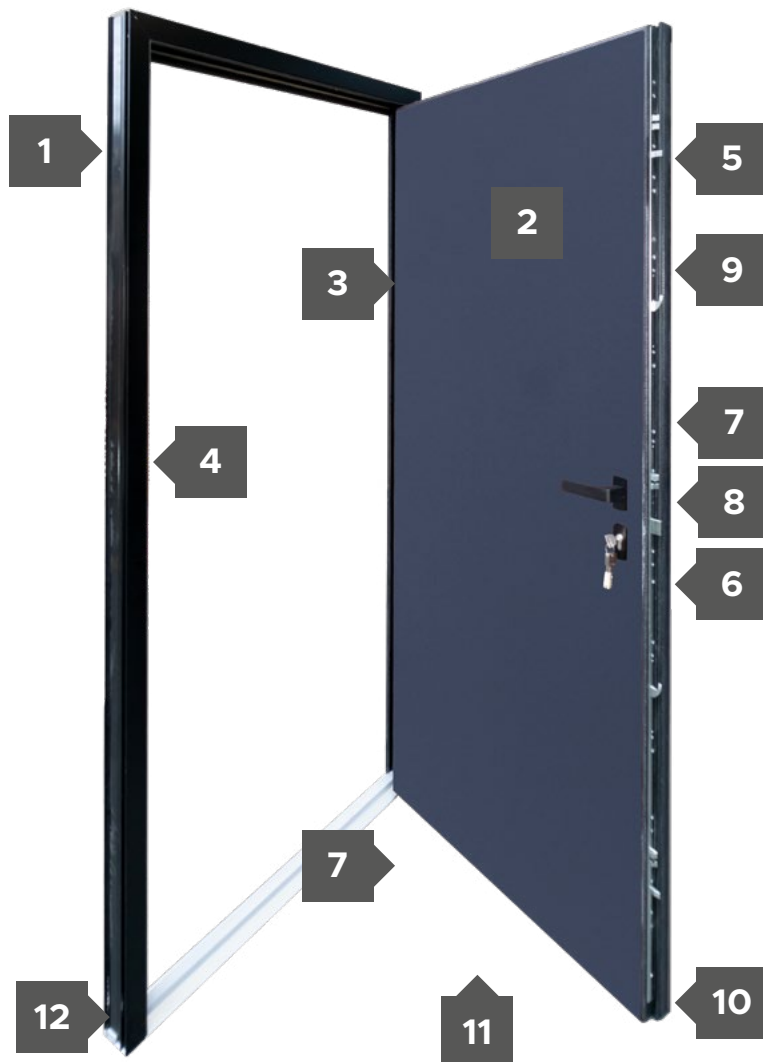

### DEDYKOWANA PALETA

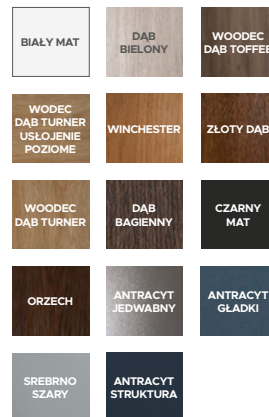

### NOWOŚĆ

W linii Alu Hybrid brak dopłaty za malowanie



Przewyższane drzwi do 2400 mm bez dopłaty



1 | 86 MM



Ciepła ościeżnica Alu Hybrid z wkładem XPS poprawiającym termikę.

2



Skrzydło drzwiowe z uszczelką, wypełnione pianką poliuretanową oraz ramiakiem z kompozytu z włókna szklanego z strukturą karbonu.

3



Trzy zawiasy chowane 3D regulowane w trzech płaszczyznach.

4

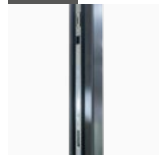

Listwa zaczepowa na całej długości.

5



Ryglowanie górne uruchamiane kluczem z dodatkowym językiem górnym.

6



Wkładko-gałka lub wkładka obustronna.

7



Zasuwnica z zamkiem głównym i językiem centralnym.

8

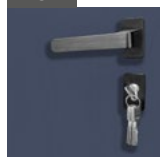

Kłamka LAVA.

9



Ryglowanie dolne uruchamiane kluczem z dodatkowym językiem dolnym.

10



Skrzydło z 4-stronną przylgą.

11



Ciepły próg PVC/ALU z przegrodą termiczną.

12

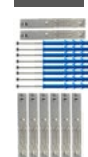

Zestaw montażowy.

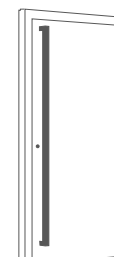

Obustronnie zlicowane

\* Dotyczy drzwi bez przeszklenia

\*\*Wg PN-EN 1627:2011. Dotyczy drzwi pełnych oraz z przeszkleniem (P4) z ramką INOX i BLACK (wybrane modele)



# LINIA TERMO PRESTIGE LUX Z OŚCIEŻNICĄ TERMO

## DRZWI ZEWNĘTRZNE DO DOMÓW



Izolacyjność termiczna  
**Ud=0,79\***



Grubość skrzydła  
drzwiowego



Izolacyjność akustyczna  
**32dB\***



Klasa anti-  
włamaniowa RC2\*\*



### DEDYKOWANA PALETA

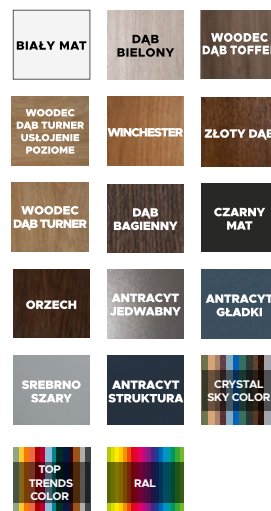

1 78 MM

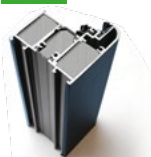

Ciepła ościeżnica Termo Prestige z dwiema uszczelkami i wkładem termoizolacyjnym w każdej komorze.

2

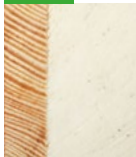

Skrzydło drzwiowe z uszczelką, wypełnione pianką poliuretanową oraz ramiakiem z drewna klejonego.

3



Trzy zawiasy 3D regulowane w trzech płaszczyznach.

4

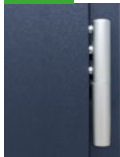

Nasadki ozdobne na zawiasy.

5



Trzy zaczepy z regulowanym dociskiem.

6



6 bolców antywyważeniowych.

7



Ryglowanie górne uruchamiane kluczem z dodatkowym językiem górnym.

8



Wkładko-gałka lub wkładka obustronna.

9



Zasuwnica z zamkiem głównym i językiem centralnym.

10



Klamka Prime, Tahoma, Manito lub Magnus.

11



Ryglowanie dolne uruchamiane kluczem z dodatkowym językiem dolnym.

12



Skrzydło z 4-stronną przylgą.

13



Okapnik (drzwi otwierane do wewnątrz) [opcja].

14



Automatycznie opadająca uszczelka.

15



Windstoper [likwiduje ewent. przedmuchy w części progowej].

16

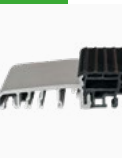

Ciepły próg ze spadkiem

17



Zestaw montażowy.

\* Dotyczy drzwi bez przeszklenia

\*\*Wg PN-EN 1627:2011. Dotyczy drzwi pełnych oraz z przeszkleniem (P4) z ramką INOX i BLACK (wybrane modele) wyposażone w klamkę klasy C oraz wkładkę klasy C



Izolacyjność termiczna  
**Ud=0,82\***



Grubość skrzydła  
drzwiowego



Klasa anti-  
włamaniowa RC2\*\*



Europejski standard  
zgodności CE



DEDYKOWANA PALETA



**NOWOŚĆ**  
Drzwi dostępne  
na wymiar w  
wybranych  
wzorach  
(więcej s. 123)

1 78 MM



**NOWOŚĆ**

Ciepła ościeżnica Termo (za dopłatą). Nowy kształt.



Skrzydło drzwiowe z uszczelką, wypełnione pianką poliuretanową oraz ramiakiem z drewna klejonego.



Trzy zawiasy 3D regulowane w trzech płaszczyznach.

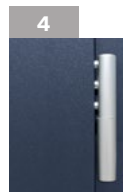

Nasadki ozdobne na zawiasy.

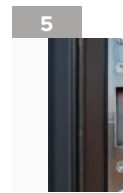

Trzy zaczepy z regulowanym dociskiem.



Regulacja języka.



3 bolce antywyważeniowe.



Ryglowanie górne (hako-bolec).



Zamek dodatkowy górny z wkładko-gałką (system jednego klucza).



Zasuwnica z zamkiem głównym i wkładką (system jednego klucza).

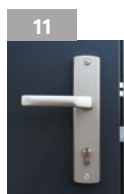

Klamka Prime, Tahoma, Manitoba lub Magnus.



Ryglowanie dolne (hako-bolec).



Skrzydło z 4-stronną przylgą.

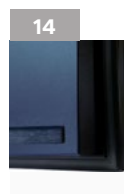

Okapnik (drzwi otwierane do wewnątrz) [opcja].



Windstoper (uszczelnienie likwidujące ewent. przedmuchy w części progowej).



Ciepły próg ze spadkiem



Zestaw montażowy.

\* Dotyczy drzwi bez przeszklenia

\*\*Wg PN-EN 1627:2011. Dotyczy drzwi pełnych oraz z przeszkleniem (P4) z ramką INOX i BLACK (wybrane modele) wyposażone w klamkę klasy C oraz wkładkę klasy C



## LINIA OPTIMUM Z OŚCIEŻNICĄ SYMETRYCZNĄ DRZWI ZEWNĘTRZNE DO DOMÓW



Izolacyjność termiczna  
**Ud=1,0\***



76 mm

Grubość skrzydła  
drzwiowego



Klasa anty-  
włamaniowa RC2\*\*



Izolacyjność akustyczna  
**31dB\***



### DEDYKOWANA PALETA

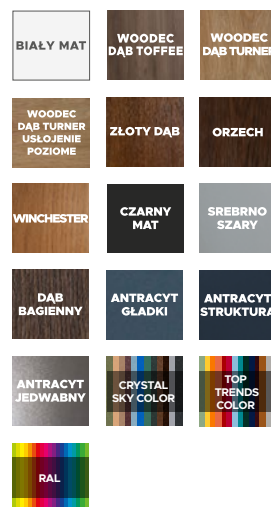

1 110 MM

Ościeżnica symetryczna laminowana z uszczelką.



2

Skrzydło drzwiowe z uszczelką, wypełnione pianką poliuretanową oraz ramią z drewna klejonego.



3

Trzy zawiasy 3D regulowane w trzech płaszczyznach.



4

Nasadki ozdobne na zawiasy.



5

Trzy zaczepy z regulowanym dociskiem.



6

Regulacja języka.



7

Trzy bolce antywyważeniowe.



8

Ryglowanie górne (hako-bolec).



9

Zamek dodatkowy górny z wkładką-gałką (system jednego klucza).



10

Zasuwnica z zamkiem głównym i wkładką (system jednego klucza).



11

Klamka Prime, Tahoma, Manitoba lub Magnus.



12

Ryglowanie dolne (hako-bolec).



13

Okapnik (drzwi otwierane do wewnątrz) [opcja].



14

Próg aluminiowy.



15

Skrzydło z 4-stronną przylgą.



16

Zestaw montażowy.

\* Dotyczy drzwi bez przeszklenia

\*\*Wg PN-EN 1627:2011. Dotyczy drzwi pełnych oraz z przeszkleniem (P4) z ramką INOX i BLACK (wybrane modele) wyposażone w klamkę klasy C oraz wkładkę klasy C



Izolacyjność termiczna  
**Ud=0,92\***



Grubość skrzydła  
drzwiowego



Klasa anti-  
włamaniowa RC2\*\*



Europejski standard  
zgodności CE



DEDYKOWANA PALETA

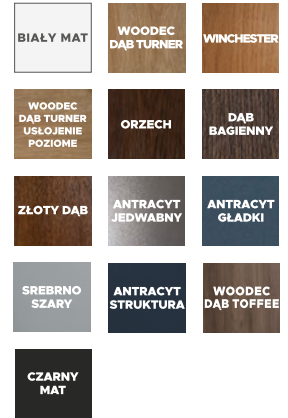

Ościeżnica aluminiowo-kompozytowa na bazie włókna szklanego.



Skrzydło drzwiowe z uszczelką, wypełnione pianką poliuretanową oraz ramiakiem z drewna klejonego.



Trzy zawiasy 3D regulowane w trzech płaszczyznach.

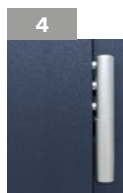

Nasadki ozdobne na zawiasy.



Trzy zaczepy z regulowanym dociskiem.



Regulacja języka.



Trzy bolce antywyważeniowe.



Ryglowanie górne (hako-bolec).



Zamek dodatkowy górny z wkładko-gałą (system jednego klucza).



Zasuwnica z zamkiem głównym i wkładką (system jednego klucza).

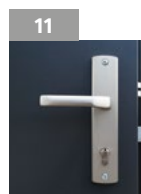

Klamka Prime, Tahoma, Manitoba lub Magnus.



Ryglowanie dolne (hako-bolec).

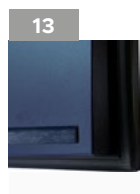

Okapnik (drzwi otwierane do wewnątrz) [opcja].



Próg aluminiowy.



Skrzydło z 4-stronną przylgą.



Zestaw montażowy.

\* Dotyczy drzwi bez przeszklenia

**Izolacyjność termiczna**  
**Ud=0,87\***

**64 mm**  
**Grubość skrzydła**  
**drzwiowego**

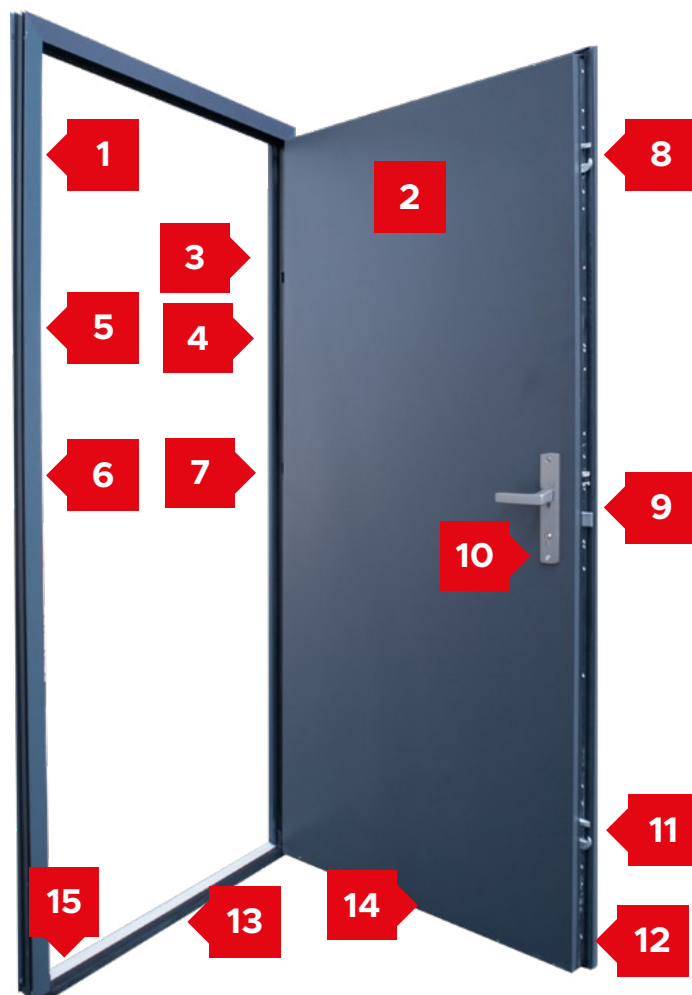
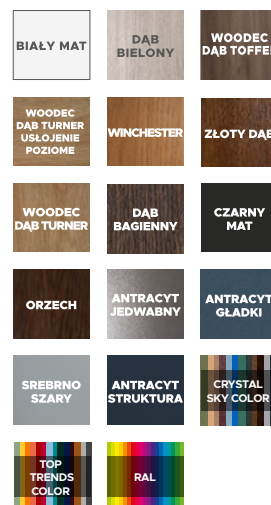
**Klasa**  
**antywłamaniowa RC2\*\***

**DEDYKOWANA PALETA**

**1 68 MM**

**Ciepła ościeżnica**  
**Termo z uszczelką**  
**(za dopłatą).**
**2**

**Skrzydło drzwiowe**  
**z uszczelką,**  
**wypełnione pianką**  
**poliuretanową oraz**  
**ramiakiem z drewna**  
**klejonego.**
**3**

**Trzy zawiasy 3D**  
**regulowane w trzech**  
**płaszczyznach.**
**4**

**Nasadki ozdobne**  
**na zawiasy.**
**5**

**Dwa zaczepy**  
**z regulowanym**  
**dociskiem.**
**6**

**Regulacja języka.**
**7**

**3 bolce**  
**antywyważeniowe.**
**8**

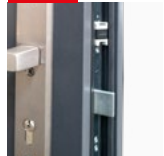
**Rygłowanie górne**  
**(hako-bolec).**
**9**

**Zasuwnica z zamkiem**  
**głównym i wkładką**  
**(system jednego**  
**klucza).**
**10**

**Klamka Prime,**  
**Tahoma,**  
**Manitoba**  
**lub Magnus.**
**11**

**Rygłowanie górne**  
**(hako-bolec).**
**12**

**Skrzydło z**  
**4-stronną**  
**przyłgą.**
**13**

**Próg ciepły ALU**  
**i PVC**
**14**

**Okapnik (drzwi**  
**otwierane**  
**do wewnątrz)**  
**[opcja].**
**15**

**Windstoper**  
**(uszczelnienie**  
**likwidujące ewentualne**  
**przedmuchy w części**  
**progowej).**
**16**

**Zestaw**  
**montażowy.**



NOWOŚĆ

# LINIA PRIMA Z OŚCIEŻNICĄ ALUMINIOWO-DREWNIANA DRZWI ZEWNĘTRZNE DO DOMÓW



29



Izolacyjność termiczna  
**Ud=0,88\***



Grubość skrzydła  
drzwiowego



Europejski standard  
zgodności CE



## DEDYKOWANA PALETA

BIALY MAT	DĄB BIELONY	WOODEC DĄB TOFFEE
WOODEC DĄB TURNER USKOJENIE POZIOME	WINCHESTER	ZŁOTY DĄB
WOODEC DĄB TURNER	DĄB BAGIENNY	CZARNY MAT
ORZECH	ANTRACYT JEDWABNY	ANTRACYT GŁADKI
SREBRNO SZARY	ANTRACYT STRUKTURA	

1 78 MM



Ościeżnica  
Aluminiowo-drewniana

2

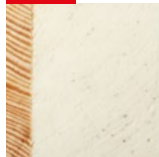

Skrzydło drzwiowe z uszczelką, wypełnione pianką poliuretanową oraz ramiakiem z drewna klejonego.

3



Trzy zawiasy 3D regulowane w trzech płaszczyznach.

4



Nasadki ozdobne na zawiasy.

5



Trzy zaczepy z regulowanym dociskiem.

6



Zaczep główny z regulacją języka.

7



3 bolce antywyważeniowe.

8



Ryglowanie górne (hako-bolec).

9



Zasuwnica z zamkiem głównym i wkładką (system jednego klucza). Opcjonalnie do wyboru również górny zamek.

10



Klamka Prime, Tahoma, Manitoa lub Magnus.

11



Ryglowanie górne (hako-bolec).

12



Okapnik (drzwi otwierane do wewnątrz) (opcja).

13



Ciepły próg PVC/ALU z przegrodą termiczną.

14

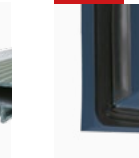

Skrzydło z 4-stronną przylgą.

15

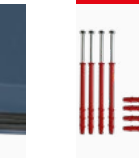

Zestaw montażowy.

\* Dotyczy drzwi bez przeszklenia



 Izolacyjność termiczna  
**Ud=1,2\***

 Grubość skrzydła  
 drzwiowego

 Klasa anti-  
 włamaniowa RC2\*\*

 Europejski standard  
 zgodności CE

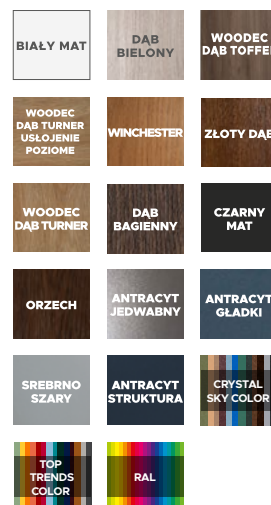
## DEDYKOWANA PALETA

**1** 108 MM

 Ościeżnica kątowa  
 lub symetryczna  
 minowana  
 z uszczelką.

**2**

 Skrzydło drzwiowe  
 z uszczelką, wypełnio-  
 ne pianką poliureta-  
 nową oraz ramiakiem  
 z drewna klejonego.

**3**

 Trzy zawiasy 3D  
 regulowane w trzech  
 płaszczyznach.

**4**

 Nasadki ozdobne  
 na zawiasy.

**5**

 Trzy zaczepy  
 z regulowanym  
 dociskiem.

**6**

Regulacja języka.

**7**

 3 bolce  
 antywyważeniowe.

**8**

 Ryglowanie górne  
 (hako-bolec).

**9**

 Zasuwnica z zamkiem  
 głównym i wkładką  
 (system jednego  
 klucza).

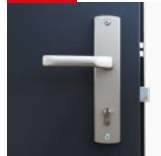
**10**

 Klamka Prime,  
 Tahoma, Manito  
 lub Magnus.

**11**

 Ryglowanie górne  
 (hako-bolec).

**12**

 Okapnik (drzwi  
 otwierane do  
 wewnątrz) (opcja).

**13**

Próg aluminiowy.

**14**

 Skrzydło z 4-stronną  
 przylgą.

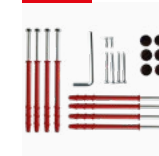
**15**

Zestaw montażowy.



Izolacyjność termiczna  
**Ud=0,88\*\***



Grubość skrzydła  
drzwiowego



Europejski standard  
zgodności CE



DEDYKOWANA PALETA

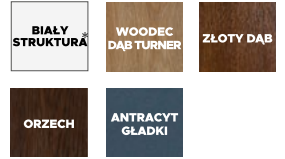

Szybka  
dostępność

Zapytaj o dostępność  
sprzedawcy.

1 78 MM



Ciepła ościeżnica  
aluminiowo-  
drewniana.

2



Skrzydło drzwiowe  
z uszczelką, wypełnione  
pianką poliuretanową  
oraz ramiakiem z  
drewna klejonego.

3



Trzy zawiasy 3D  
regulowane w trzech  
płaszczyznach.

4



Nasadki ozdobne  
na zawiasy.

5



Trzy zaczepy  
z regulowanym  
dociskiem.

6



Zaczep główny z  
regulacją języka.

7



3 bolce  
antywyważeniowe.

8



Ryglowanie górne  
(hako-bolec).

9



Zamek dodatkowy  
górny z wkładko-  
-gałką (system  
jednego klucza).

10



Zasuwnica z zamkiem  
głównym i wkładką  
(system jednego  
klucza).

11



Klamka Tahoma.

12



Ryglowanie dolne  
(hako-bolec).

13



Ciepły próg PVC/  
ALU z przegrodą  
termiczną.

14



Skrzydło z 4-stron-  
ną przylgą.

15



Zestaw  
montażowy.

\* W kolorze biały struktura ościeżnica jest stalowo-drewniana  
\*\* Dotyczy drzwi bez przeszklecia



Izolacyjność termiczna  
**Ud=1,2\*\***



Grubość skrzydła  
drzwiowego



Drzwi spełniające  
wymagania programu  
„Czyste Powietrze”  
*Twój wybór!*



Europejski standard  
zgodności CE

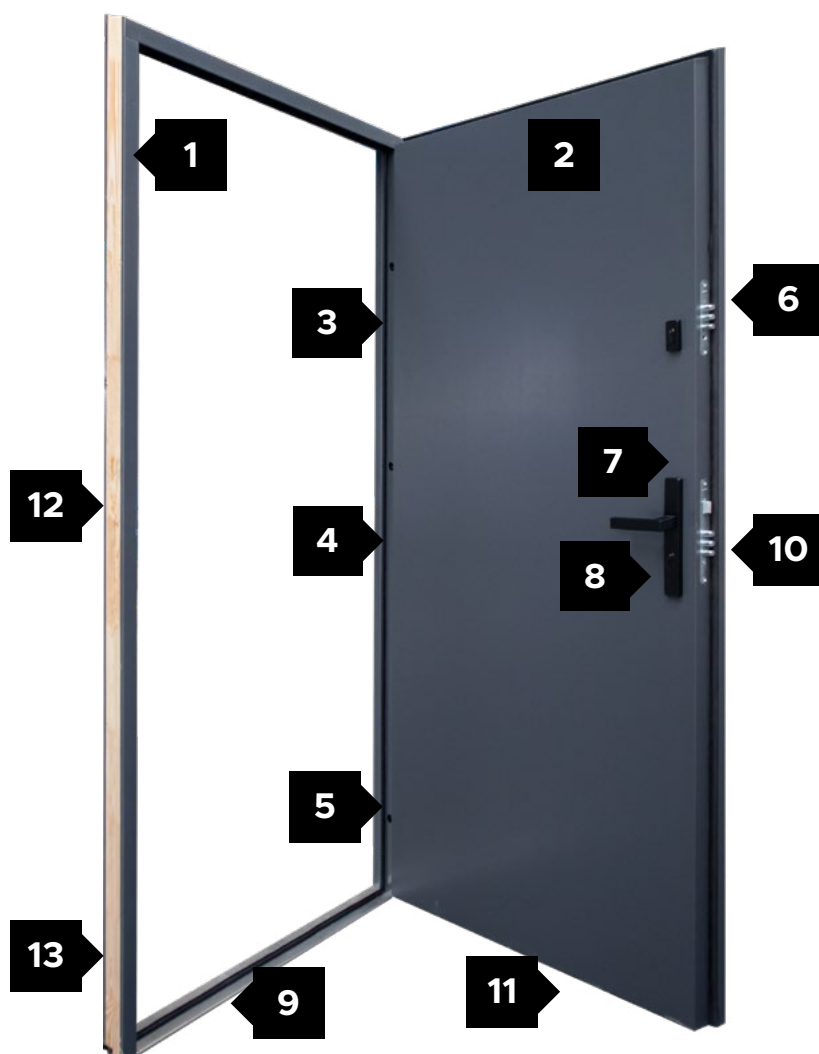

### DEDYKOWANA PALETA

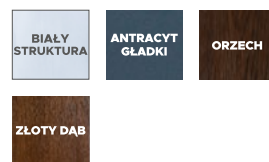

Szybka  
dostępność

Zapytaj o dostępność  
sprzedawcy.

1 78 MM



„Ciepła” ościeżnica  
drewniano-stalowa.

2

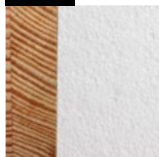

Wypełnienie spienio-  
nym polistyrenem EPS  
ramiakiem z drewna  
klejonego..

3



Trzy zawiasy 3D  
regulowane w trzech  
płaszczyznach.

4



Nasadki ozdobne  
na zawiasy.

5



3 bolce antyw-  
ważeniowe.

6



Zamek dodatkowy  
górny - 3 rygłowy.

7



Zamek główny -  
3 rygłowy.

8

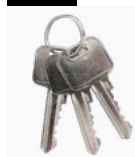

Wkładki w syste-  
mie jednego klucza  
(3 klucze w  
zestawie).

9



Trwały próg z stali nie-  
rdzewnej z uszczelką.

10



Klamka w kolorze  
INOX lub czarnym  
malowanym ze wspo-  
maganiem.

11



Możliwość  
samodzielnego  
skrętu.

12



Zestaw montażowy.

13



Poszerzenie  
ościeżnicy w opcji za  
dopłatą.

**3 LATA  
GWARANCJI**

**3**

**3 LATA  
GWARANCJI**

Jeśli zakupiłeś  
drzwi zewnętrzne  
WIKĘD przedłuż okres  
gwarancji do 3 lat.

Zarejestruj swoje zamontowane drzwi za pomocą  
kodu QR umieszczonego na tabliczce znamionowej  
lub wejdź na naszą stronę internetową  
po więcej informacji.



Zeskanuj kod QR  
i przedłuż gwarancję

# NOWA KOLEKCJA WoodLine

Linia WoodLine to doskonały wybór dla miłośników naturalnego stylu w architekturze domu. Drzwi z tej kolekcji zachwycają panelami inspirowanymi drewnianymi deskami, które nadają wejściu sielski, a jednocześnie elegancki charakter.

Ich wyrazista estetyka harmonijnie łączy się z czarną, matową bazą, tworząc efektowny kontrast. Starannie dobrana paleta kolorystyczna umożliwia idealne dopasowanie drzwi do stylu domu, tworząc przytulne i reprezentacyjne wejście.

WIDOK OD ZEWNĄTRZ



WIDOK OD WEWNĄTRZ



DETAL

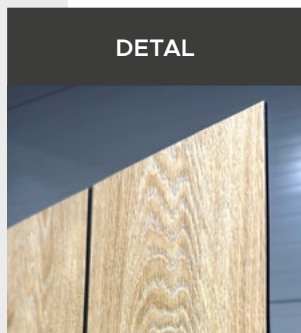

DETAL

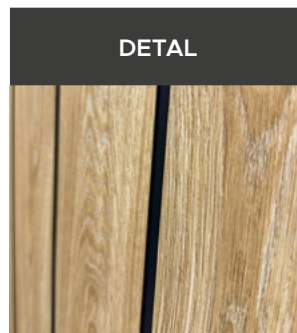

Ościeżnica i kolor pod panelami występuje tylko w kolorze Czarny Mat. Od strony wewnętrznej wzór 1. Panele dostępne w kolorach Woodec Dąb Turner, Woodec Dąb Toffee, Winchester, Dąb Bagienny, Orzech i Żółty Dąb.

WZÓR **WL1** **NOWOŚĆ**



**Przeszklenia**

Niedostępne dla wybranego wzoru drzwi.

**Dostępne palety**

- NATURAL DECOR
- CRYSTAL SKY COLOR
- TOP TRENDS COLOR
- RAL

**Dodatkowe informacje**

- drzwi tylko w opcji otwieranych na zewnątrz

Pochwyty	ALFA 60 <sup>2</sup> / 120 / 150	◀ 45°*
	BETA 120 / 150	◀ 45°*

Dla wzoru WL3 dostępne dodatkowo pochwyty Alfa i Beta w opcji ◀ 90°, Alfa Vision, Beta Vision, Slim Space, Duo Black, Stripe.

**Dostępne rozmiary (szerokość skrzydła)**

85 | 90 | 100<sup>1</sup>

**Cennik**

Podane ceny netto za kompletne drzwi

Typ drzwi	Przeszklenie	WL1	WL2	WL3
Prima	—	4 809	4 949	4 109
Optimum	—	5 739	5 879	5 039
Termo Prestige Lux	—	7 329	7 469	6 629
Alu Hybrid	—	10 909	11 049	10 209

TECHNOLOGIA ALU: dopłata +380 zł netto

WZÓR **WL2** **NOWOŚĆ**



Wzór **WL3** **NOWOŚĆ**

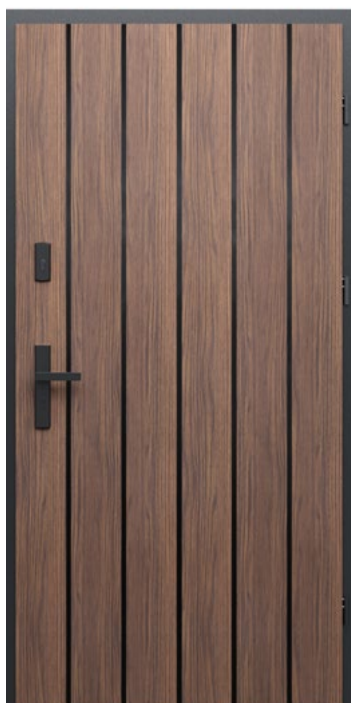

\* Dopłata zgodnie z cennikiem. Rozmiar niedostępny dla linii Termo Prestige Lux.

\* Pochwyty ALFA 60 ◀ 45° dostępny wyłącznie dla linii Termo Prestige Lux.

\* Pochwyty ◀ 45° niedostępny dla linii Alu Hybrid  Możliwość zamówienia drzwi z danej palety

# NOWA KOLEKCJA MASTERLINE

Linia MasterLine łączy surową prostotę z wyrazistą estetyką. Charakterystyczne pionowe lamele, nawiązujące do drewna, wprowadzają dynamikę i doskonale współgrają z czarnym, matowym kolorem drzwi.

Subtelne detale oraz unikalne wzory nadają im wyjątkowy charakter, który z łatwością podkreśli indywidualny styl każdego domu. To stylowy wybór dla wymagających miłośników nowoczesnej architektury.

WIDOK OD ZEWNĄTRZ



WIDOK OD WEWNĄTRZ



DETAL

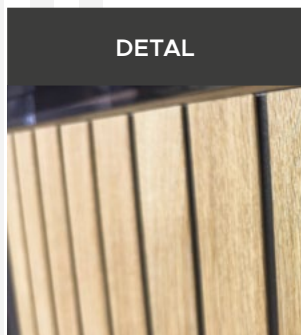

DETAL

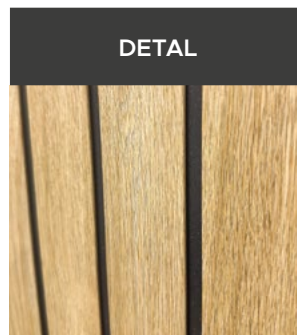

Płaszcz drzwi dostępny w innych kolorach poza przyjętym dotychczas kolorem Czarny Mat. Ościeżnice można skonfigurować w takim samym kolorze jak lamele lub w okleinie Czarny Mat. We wzorach wewnętrzna strona drzwi jest bez lameli. Lamele występują w kolorach Woodec Dąb Turner, Woodec Dąb Toffee, Dąb Bagienny, Orzech, Złoty Dąb, Winchester

WZÓR **ML1** **NOWOŚĆ**



**Przeszklenia wzór ML1**

Niedostępne dla wybranego wzoru drzwi.

**Przeszklenia wzór ML2, ML3**

- Standard (przezroczysta)
- Mleczna
- Reflex Brąz
- Piaskowana
- Black (za dopłatą, s.125)
- P4 (za dopłatą, s. 125)
- Lustro Weneckie (za dopłatą, s. 125)
- Reflex Grafit (za dopłatą, s.125)

**Dostępne palety**

- NATURAL DECOR
- CRYSTAL SKY COLOR
- TOP TRENDS COLOR
- RAL

**Dostępne ramki dla wzorów ML2, ML3**



WZÓR **ML2** **NOWOŚĆ**



Wzór **ML3** **NOWOŚĆ**



Pochwyty ML1	ALFA 60² / 120 / 150	◁ 90° ▷ 45° <sup>5</sup>
	BETA 120 / 150	◁ 90° ▷ 45° <sup>5</sup>
	ALFA VISION, BETA VISION	◁ 90°
	TORO, SLIM SPACE, DUO BLACK, STRIPE, POCKET	◁ 90°
Pochwyty ML2, ML3	ALFA 60² / 120 / 150	◁ 90° ▷ 45° <sup>5</sup>
	BETA 120 / 150	◁ 90° ▷ 45° <sup>5</sup>
	ALFA VISION, BETA VISION	◁ 90°
	TORO, SLIM SPACE, DUO BLACK, STRIPE	◁ 90°

**Dostępne rozmiary (szerokość skrzydła)**

75	80	85	90	95 <sup>1</sup>	100 <sup>1</sup>
----	----	----	----	-----------------	------------------

**Cennik** Podane ceny netto za kompletne drzwi

Typ drzwi	Lamele	ML1
Optimum	jednostronnie	4 569
	obustronnie	5 218
Termo Prestige Lux	jednostronnie	6 159
	obustronnie	6 808

TECHNOLOGIA ALU: dopłata +380 zł netto<sup>3</sup>

Typ drzwi	Przeszklenie	ML2	ML3
Optimum	✓	6 009	6 009
Termo Prestige Lux	✓	7 649	7 649

TECHNOLOGIA ALU: dopłata +380 zł netto<sup>3</sup>

<sup>1</sup> Dopłata zgodnie z cennikiem. Rozmiar niedostępny dla linii Termo Prestige Lux.

<sup>2</sup> Pochwyty ALFA 60 < 45° dostępny wyłącznie dla linii Termo Prestige Lux.

<sup>3</sup> Pochwyty < 45° niedostępny dla linii Alu Hybrid ■ Możliwość zamówienia drzwi z danej palety

# ROYAL

Kolekcja ROYAL to drzwi, które przeniosą Cię do świata pełnego elegancji i tradycji. Zachwycają klasycznym designem i wyjątkowymi, ozdobnymi ramkami nadającymi niezwykły charakter Twojemu domowi.

Wśród kilkunastu wzorów znajdują się wersje z elementami szklanymi oraz drzwi pełne. Wszystkie modele doskonale prezentują się w obu wariantach.

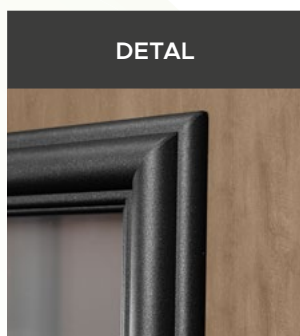
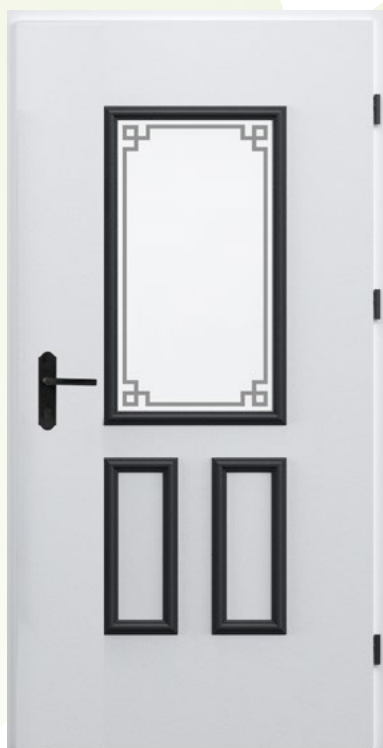

Proponujemy drzwi monokolorystyczne, gdzie skrzydło i ramki występują w identycznym, wybranym kolorze z naszej bogatej palety Crystal Sky Color, Top Trends Color, RAL lub wariant skrzydła w okleinie z palety Natural Decor dopełniony ramkami w kolorze głębokiej, matowej czerni.

WZÓR RL1



## Przeszklenia

Niedostępne dla wybranego wzoru drzwi.

## Dostępne palety

- NATURAL DECOR
- CRYSTAL SKY COLOR
- TOP TRENDS COLOR
- RAL

## Dodatkowe informacje

Uwaga! W przypadku modeli bez przeszkleń istnieje możliwość wyboru ramek jednostronnych lub dwustronnych. Wybraną konfigurację należy wybrać podczas zamawiania drzwi.

WZÓR RL2



## Dodatkowe informacje

Uwaga! W przypadku modeli bez przeszkleń istnieje możliwość wyboru ramek jednostronnych lub dwustronnych. Wybraną konfigurację należy wybrać podczas zamawiania drzwi.

WZÓR RL2a



## Przeszklenia

- Standard (przezroczysta)
- Mleczna
- Frame (za dopłatą, s. 42)
- Double Frame (za dopłatą, s. 42)
- Meander (za dopłatą, s. 42)
- Milano (za dopłatą, s. 42)
- Empire (za dopłatą, s. 42)

## Dostępne palety

- NATURAL DECOR
- CRYSTAL SKY COLOR
- TOP TRENDS COLOR
- RAL

WZÓR RL2b



Pochwyty	ALFA 60 <sup>2</sup> / 120 / 150	◁ 90° ▷ 45° <sup>5</sup>
	BETA 120 / 150	◁ 90° ▷ 45° <sup>5</sup>
	QUEEN	◁ 90°
	ALFA VISION, BETA VISION, SLIM SPACE, DUO BLACK, STRIPE, SPACE, TORO	◁ 90°

## Dostępne rozmiary (szerokość skrzydła)

90 95<sup>1</sup> 100<sup>1</sup>

## Cennik

Podane ceny netto za kompletne drzwi

Typ drzwi	Ramka	RL1
Prima	Jednostronna	4 409
	Obustronna	5 879
Optimum	Jednostronna	5 339
	Obustronna	6 799
Termo Prestige Lux	Jednostronna	6 919
	Obustronna	8 359
Alu Hybrid	Jednostronna	10 189
	Obustronna	11 489

TECHNOLOGIA ALU: dopłata +380 zł netto<sup>3</sup>

Pochwyty	ALFA 60 <sup>2</sup> / 120 / 150	◁ 90° ▷ 45° <sup>5</sup>
	BETA 120 / 150	◁ 90° ▷ 45° <sup>5</sup>
	QUEEN	◁ 90°
	ALFA VISION, BETA VISION, SLIM SPACE, DUO BLACK, STRIPE, SPACE, TORO	◁ 90°

## Dostępne rozmiary (szerokość skrzydła)

90 95<sup>1</sup> 100<sup>1</sup>

## Cennik

Podane ceny netto za kompletne drzwi

Typ drzwi	Ramka	RL2	RL2a	RL2b
Prima	Jednostronna	4 829	-	-
	Obustronna	6 719	8 719	7 559
Optimum	Jednostronna	5 759	-	-
	Obustronna	7 629	9 679	8 529
Termo Prestige Lux	Jednostronna	7 329	-	-
	Obustronna	9 179	11 219	10 069
Alu Hybrid	Jednostronna	10 559	-	-
	Obustronna	12 239	14 079	13 049

TECHNOLOGIA ALU: dopłata +380 zł netto<sup>3</sup>

<sup>1</sup> Dopłata zgodnie z cennikiem. Rozmiar niedostępny dla linii Termo Prestige Lux.

<sup>2</sup> Pochwyty ALFA 60 < 45° dostępny wyłącznie dla linii Termo Prestige Lux.

<sup>3</sup> Technologia ALU stanowi opcjonalną możliwość wyprodukowania drzwi aluminiowych w danym wzorze drzwi klasycznych. Opcja możliwa wyłącznie dla drzwi z ościeżnicą Termo.

Możliwość zamówienia drzwi z danej palety

WZÓR **RL3**

## Dodatkowe informacje

Uwaga! W przypadku modeli bez przeszkleń istnieje możliwość wyboru ramek jednostronnych lub dwustronnych. Wybraną konfigurację należy wybrać podczas zamawiania drzwi.

WZÓR **RL3a**WZÓR **RL3b**

## Przeszklenia

- Standard (przezroczysta)
- Mleczna
- Frame (za dopłatą, s. 42)
- Double Frame (za dopłatą, s. 42)
- Meander (za dopłatą, s. 42)
- Milano (za dopłatą, s. 42)
- Empire (za dopłatą, s. 42)

## Dostępne palety

- NATURAL DECOR
- CRYSTAL SKY COLOR
- TOP TRENDS COLOR
- RAL

WZÓR **RL4**

## Dodatkowe informacje

Uwaga! W przypadku modeli bez przeszkleń istnieje możliwość wyboru ramek jednostronnych lub dwustronnych. Wybraną konfigurację należy wybrać podczas zamawiania drzwi.

WZÓR **RL4a**WZÓR **RL4b**

## Przeszklenia

- Standard (przezroczysta)
- Mleczna
- Frame (za dopłatą, s. 42)
- Double Frame (za dopłatą, s. 42)
- Meander (za dopłatą, s. 42)
- Milano (za dopłatą, s. 42)
- Decor (za dopłatą, s. 42)
- Diamond (za dopłatą, s. 42)

## Dostępne palety

- NATURAL DECOR
- CRYSTAL SKY COLOR
- TOP TRENDS COLOR
- RAL

Pochwyty	ALFA 60 <sup>2</sup> / 120 / 150	◁ 90° ▷ 45° <sup>5</sup>
	BETA 120 / 150	◁ 90° ▷ 45° <sup>5</sup>
	QUEEN	◁ 90°
	ALFA VISION, BETA VISION, SLIM SPACE, DUO BLACK, STRIPE, SPACE, TORO	◁ 90°

## Dostępne rozmiary (szerokość skrzydła)

90 95<sup>1</sup> 100<sup>1</sup>

## Cennik

Podane ceny netto za kompletne drzwi

Typ drzwi	Ramka	RL3	RL3a	RL3b
Prima	Jednostronna	4 829	-	-
	Obustronna	6 719	8 479	7 559
Optimum	Jednostronna	5 759	-	-
	Obustronna	7 629	9 449	8 529
Termo Prestige Lux	Jednostronna	7 329	-	-
	Obustronna	9 179	10 989	10 069
Alu Hybrid	Jednostronna	10 559	-	-
	Obustronna	12 239	13 879	13 049

TECHNOLOGIA ALU: dopłata +380 zł netto<sup>3</sup>

Pochwyty	ALFA 60 <sup>2</sup> / 120 / 150	◁ 90° ▷ 45° <sup>5</sup>
	BETA 120 / 150	◁ 90° ▷ 45° <sup>5</sup>
	QUEEN	◁ 90°
	ALFA VISION, BETA VISION, SLIM SPACE, DUO BLACK, STRIPE, SPACE, TORO	◁ 90°

## Dostępne rozmiary (szerokość skrzydła)

90 95<sup>1</sup> 100<sup>1</sup>

## Cennik

Podane ceny netto za kompletne drzwi

Typ drzwi	Ramka	RL4	RL4a	RL4b
Prima	Jednostronna	5 039	-	-
	Obustronna	7 139	9 219	8 509
Optimum	Jednostronna	5 959	-	-
	Obustronna	8 039	10 189	9 469
Termo Prestige Lux	Jednostronna	7 529	-	-
	Obustronna	9 589	11 719	11 019
Alu Hybrid	Jednostronna	10 749	-	-
	Obustronna	12 609	14 539	13 899

TECHNOLOGIA ALU: dopłata +380 zł netto<sup>3</sup>

<sup>1</sup> Dopłata zgodnie z cennikiem. Rozmiar niedostępny dla linii Termo Prestige Lux.

<sup>2</sup> Pochwyty ALFA 60 < 45° dostępny wyłącznie dla linii Termo Prestige Lux.

<sup>3</sup> Technologia ALU stanowi opcjonalną możliwość wyprodukowania drzwi aluminiowych w danym wzorze drzwi klasycznych. Opcja możliwa wyłącznie dla drzwi z ościeżnicą Termo.

■ Możliwość zamówienia drzwi z danej palety

WZÓR **RL5**



**Dodatkowe informacje**

Uwaga! W przypadku modeli bez przeszkleń istnieje możliwość wyboru ramek jednostronnych lub dwustronnych. Wybraną konfigurację należy wybrać podczas zamawiania drzwi.

WZÓR **RL5a**



WZÓR **RL5b**



**Przeszklenia**

- Standard (przezroczysta)
- Mleczna
- Frame (za dopłatą, s. 42)
- Double Frame (za dopłatą, s. 42)
- Meander (za dopłatą, s. 42)
- Milano (za dopłatą, s. 42)
- Empire (za dopłatą, s. 42)

**Dostępne palety**

- NATURAL DECOR
- CRYSTAL SKY COLOR
- TOP TRENDS COLOR
- RAL

WZÓR **RL6**



**Dodatkowe informacje**

Uwaga! W przypadku modeli bez przeszkleń istnieje możliwość wyboru ramek jednostronnych lub dwustronnych. Wybraną konfigurację należy wybrać podczas zamawiania drzwi. - niedostępny w kolorach RAL, SKY i TOP w linii Alu Hybrid

WZÓR **RL6a**



**Przeszklenia**

- Standard (przezroczysta)
- Mleczna
- Frame (za dopłatą, s. 42)
- Double Frame (za dopłatą, s. 42)
- Meander (za dopłatą, s. 42)
- Milano (za dopłatą, s. 42)
- Decor (za dopłatą, s. 42)
- Diamond (za dopłatą, s. 42)
- Empire (za dopłatą, s. 42)

**Dostępne palety**

- NATURAL DECOR
- CRYSTAL SKY COLOR
- TOP TRENDS COLOR
- RAL

Pochwyty	ALFA 60 <sup>2</sup> / 120 / 150	◁ 90° ▷ 45° <sup>5</sup>
	BETA 120 / 150	◁ 90° ▷ 45° <sup>5</sup>
	QUEEN	◁ 90°
	ALFA VISION, BETA VISION, SLIM SPACE, DUO BLACK, STRIPE, SPACE, TORO	◁ 90°

**Dostępne rozmiary (szerokość skrzydła)**

90 95<sup>1</sup> 100<sup>1</sup>

**Cennik** Podane ceny netto za kompletne drzwi

Typ drzwi	Ramka	RL5	RL5a	RL5b
Prima	Jednostronna	4 619	-	-
	Obustronna	6 579	8 059	7 349
Optimum	Jednostronna	5 549	-	-
	Obustronna	7 479	9 039	8 319
Termo Prestige Lux	Jednostronna	7 119	-	-
	Obustronna	9 049	10 579	9 869
Alu Hybrid	Jednostronna	10 369	-	-
	Obustronna	12 109	13 499	12 859

TECHNOLOGIA ALU: dopłata +380 zł netto<sup>3</sup>

Pochwyty	ALFA 60 <sup>2</sup> / 120 / 150	◁ 90° ▷ 45° <sup>5</sup>
	BETA 120 / 150	◁ 90° ▷ 45° <sup>5</sup>
	QUEEN	◁ 90°
	ALFA VISION, BETA VISION, SLIM SPACE, DUO BLACK, STRIPE, SPACE, TORO	◁ 90°

**Dostępne rozmiary (szerokość skrzydła)**

90 95<sup>1</sup> 100<sup>1</sup>

**Cennik** Podane ceny netto za kompletne drzwi

Typ drzwi	Ramka	RL6	RL6a
Prima	Jednostronna	3 989	-
	Obustronna	5 039	5 919
Optimum	Jednostronna	4 919	-
	Obustronna	5 959	6 879
Termo Prestige Lux	Jednostronna	6 499	-
	Obustronna	7 529	8 459
Alu Hybrid	Jednostronna	9 809	-
	Obustronna	10 749	11 569

TECHNOLOGIA ALU: dopłata +380 zł netto<sup>3</sup>

<sup>1</sup> Dopłata zgodnie z cennikiem. Rozmiar niedostępny dla linii Termo Prestige Lux.

<sup>2</sup> Pochwyty ALFA 60 < 45° dostępny wyłącznie dla linii Termo Prestige Lux.

<sup>3</sup> Technologia ALU stanowi opcjonalną możliwość wyprodukowania drzwi aluminiowych w danym wzorze drzwi klasycznych. Opcja możliwa wyłącznie dla drzwi z ościeżnicą Termo.

■ Możliwość zamówienia drzwi z danej palety

WZÓR **RL7**

## Dodatkowe informacje

Uwaga! W przypadku modeli bez przeszkleń istnieje możliwość wyboru ramek jednostronnych lub dwustronnych. Wybraną konfigurację należy wybrać podczas zamawiania drzwi.

WZÓR **RL7a**WZÓR **RL7b**

## Przeszklenia

- Standard (przezroczysta)
- Mleczna
- Frame (za dopłatą, s. 42)
- Double Frame (za dopłatą, s. 42)
- Meander (za dopłatą, s. 42)
- Milano (za dopłatą, s. 42)
- Empire (za dopłatą, s. 42)

## Dostępne palety

- NATURAL DECOR
- CRYSTAL SKY COLOR
- TOP TRENDS COLOR
- RAL

Pochwyty	ALFA 60 <sup>2</sup> / 120 / 150	◁ 90° ▷ 45° <sup>s</sup>
	BETA 120 / 150	◁ 90° ▷ 45° <sup>s</sup>
	QUEEN	◁ 90°
	ALFA VISION, BETA VISION, SLIM SPACE, DUO BLACK, STRIPE, SPACE, TORO	◁ 90°

## Dostępne rozmiary (szerokość skrzydła)

90 95<sup>1</sup> 100<sup>1</sup>

## Cennik

Podane ceny netto za kompletne drzwi

Typ drzwi	Ramka	RL7	RL7a	RL7b
Prima	Jednostronna	4 829	-	-
	Obustronna	6 719	8 719	7 369
Optimum	Jednostronna	5 759	-	-
	Obustronna	7 629	9 679	8 349
Termo Prestige Lux	Jednostronna	7 329	-	-
	Obustronna	9 179	11 219	9 899
Alu Hybrid	Jednostronna	10 559	-	-
	Obustronna	12 239	14 079	12 879

TECHNOLOGIA ALU: dopłata +380 zł netto<sup>3</sup>

## CENNIK PRZESZKLEŃ DEDYKOWANYCH DO KOLEKCJI ROYAL DO KONKRETNYCH WZORÓW

Wzór	STANDARD	MLECZNA	FRAME	DOUBLE FRAME	MEANDER	DECOR	DIAMOND	MILANO	EMPIRE
RL2a	bez dopłaty	bez dopłaty	1326	1326	1326	-	-	698	1326
RL2b	bez dopłaty	bez dopłaty	698	698	698	-	-	698	698
RL3a	bez dopłaty	bez dopłaty	1326	1326	1326	-	-	698	698
RL3b	bez dopłaty	bez dopłaty	698	698	698	-	-	698	698
RL4a	bez dopłaty	bez dopłaty	1116	1116	1116	698	698	698	-
RL4b	bez dopłaty	bez dopłaty	698	698	698	698	698	698	-
RL5a	bez dopłaty	bez dopłaty	1116	1116	1116	-	-	698	1116
RL5b	bez dopłaty	bez dopłaty	698	698	698	-	-	698	698
RL6a	bez dopłaty	bez dopłaty	418	418	418	418	418	418	418
RL7a	bez dopłaty	bez dopłaty	1151	1151	1151	-	-	1151	1151
RL7b	bez dopłaty	bez dopłaty	418	418	418	-	-	418	418

<sup>1</sup> Dopłata zgodnie z cennikiem. Rozmiar niedostępny dla linii Termo Prestige Lux.

<sup>2</sup> Pochwył ALFA 60 ◁ 45° dostępny wyłącznie dla linii Termo Prestige Lux.

<sup>3</sup> Technologia ALU stanowi opcjonalną możliwość wyprodukowania drzwi aluminiowych w danym wzorze drzwi klasycznych. Opcja możliwa wyłącznie dla drzwi z ościeżnicą Termo.

■ Możliwość zamówienia drzwi z danej palety

# Soft LINE

**Drzwi z kolekcji Soft Line to kwintesencja elegancji i subtelności. Nowoczesna i niezwykle spójna forma drzwi została osiągnięta dzięki wyeliminowaniu ramek przyszybowych otaczających przeszklenia.**

Minimalistyczne modele z tej kolekcji oferujemy w malowanej wersji w jednym z kolorów z palet: Top Trends Color, Crystal Sky Color lub dostępnych kolorów RAL.

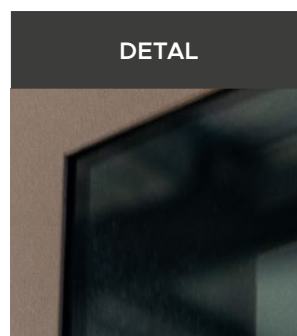
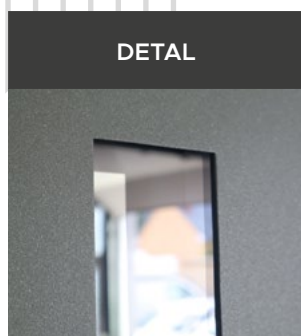

Bardzo szeroka paleta barw pozwala na idealne dopasowanie drzwi do indywidualnego stylu właścicieli domu.

WZÓR **S1**WZÓR **S2****Przeszklenia**

- Standard (przezroczysta)
- Mleczna
- Reflex Brąz
- Black (za dopłatą, s.125)
- P4 (za dopłatą, s.125)
- Lustro Weneckie (za dopłatą, s.125)
- Reflex Grafit (za dopłatą, s.125)

**Dostępne palety**

- NATURAL DECOR
- CRYSTAL SKY COLOR
- TOP TRENDS COLOR
- RAL

WZÓR **S3**WZÓR **S4****Przeszklenia**

- Standard (przezroczysta)
- Mleczna
- Reflex Brąz
- Black (za dopłatą, s.125)
- P4 (za dopłatą, s.125)
- Lustro Weneckie (za dopłatą, s.125)
- Reflex Grafit (za dopłatą, s.125)

**Dostępne palety**

- NATURAL DECOR
- CRYSTAL SKY COLOR
- TOP TRENDS COLOR
- RAL

Pochwyty

ALFA 60<sup>2</sup> / 120 / 150◁ 45<sup>3</sup>\*

BETA 120 / 150

◁ 45<sup>3</sup>\*

Dla wzoru S2 dostępne dodatkowo pochwyty Alfa i Beta w opcji ◁ 90°, Alfa Vision, Beta Vision, Toro 180° ◁ 90°, Slim Space, Duo Black, Stripe, Slim Space, Fusion oraz Pocket.

**Dostępne rozmiary (szerokość skrzydła)**75 80 85 90 95<sup>1</sup> 100<sup>1</sup>**Opcjonalne dostępne wysokości**

2110 - 2400\*

Przewyższenia co 1 cm.

\*2080 - 2400 dla linii Prima Termo

**Dostawki i skrzydła bierne**

Niedostępne dla drzwi z serii SOFT LINE.

**Cennik**

Podane ceny netto za kompletne drzwi

Typ drzwi	Przeszklenie	S1	S2
Prima	✓	6 019	6 019
Optimum	✓	6 739	6 739
Termo Prestige Lux	✓	8 259	8 259
Alu Hybrid	✓	12 709	12 709

Pochwyty

ALFA 60<sup>2</sup> / 120 / 150◁ 45<sup>3</sup>\*

BETA 120 / 150

◁ 45<sup>3</sup>\*

Dla wzoru S3 dostępne dodatkowo pochwyty Alfa i Beta w opcji ◁ 90°, Alfa Vision, Beta Vision, Toro 180° ◁ 90°, Slim Space, Duo Black, Stripe, Slim Space, Fusion oraz Pocket.

**Dostępne rozmiary (szerokość skrzydła)**75 80 85 90 95<sup>1</sup> 100<sup>1</sup>**Opcjonalne dostępne wysokości**

2110 - 2400\*

Przewyższenia co 1 cm.

\*2080 - 2400 dla linii Prima Termo

**Dostawki i skrzydła bierne**

Niedostępne dla drzwi z serii SOFT LINE.

**Cennik**

Podane ceny netto za kompletne drzwi

Typ drzwi	Przeszklenie	S3	S4
Prima	✓	6 019	6 019
Optimum	✓	6 739	6 739
Termo Prestige Lux	✓	8 259	8 259
Alu Hybrid	✓	12 709	12 709

\* Dopłata zgodnie z cennikiem. Rozmiar niedostępny dla linii Termo Prestige Lux.

\* Pochwyty ALFA 60 ◁ 45° dostępny wyłącznie dla linii Termo Prestige Lux.

\* Pochwyty ◁ 45° niedostępny dla linii Alu Hybrid

■ Możliwość zamówienia drzwi z danej palety

WZÓR **S5**



WZÓR **S6**



**Przeszklenia**

- Standard (przezroczysta)
- Mleczna
- Reflex Brąz
- Black (za dopłatą, s.125)
- P4 (za dopłatą, s.125)
- Lustro Weneckie (za dopłatą, s.125)
- Reflex Grafit (za dopłatą, s.125)

**Dostępne palety**

- NATURAL DECOR
- CRYSTAL SKY COLOR
- TOP TRENDS COLOR
- RAL

WZÓR **S7**



**Przeszklenia**

- Standard (przezroczysta)
- Mleczna
- Reflex Brąz
- P4 (za dopłatą, s.125)
- Lustro Weneckie (za dopłatą, s.125)
- Reflex Grafit (za dopłatą, s.125)

**Dostępne palety**

- NATURAL DECOR
- CRYSTAL SKY COLOR
- TOP TRENDS COLOR
- RAL

Pochwyty	ALFA 60 <sup>2</sup> / 120 / 150	◁ 90° ▷ 45° <sup>3</sup>
	BETA 120 / 150	◁ 90° ▷ 45° <sup>3</sup>
	ALFA VISION, BETA VISION, TORO, SLIM SPACE, DUO BLACK, STRIPE, SPACE, POCKET, FUSION	◁ 90°

**Dostępne rozmiary (szerokość skrzydła)**

75	80	85	90	95 <sup>1</sup>	100 <sup>1</sup>
----	----	----	----	-----------------	------------------

**Opcjonalne dostępne wysokości**

2110 - 2400*	Przewyższenia co 1 cm.
--------------	------------------------

\*2080 - 2400 dla linii Prima Termo

**Dostawki i skrzydła bierne**

Niedostępne dla drzwi z serii SOFT LINE.

**Cennik** Podane ceny netto za kompletne drzwi

Typ drzwi	Przeszklenie	S5	S6
Prima	✓	6 019	6 019
Optimum	✓	6 739	6 739
Termo Prestige Lux	✓	8 259	8 259
Alu Hybrid	✓	12 709	12 709

Pochwyty	ALFA 60 <sup>2</sup> / 120 / 150	◁ 90° ▷ 45° <sup>3</sup>
	BETA 120 / 150	◁ 90° ▷ 45° <sup>3</sup>
	ALFA VISION, BETA VISION, TORO, SLIM SPACE, DUO BLACK, STRIPE, SPACE, POCKET, FUSION	◁ 90°

**Dostępne rozmiary (szerokość skrzydła)**

75	80	85	90	95 <sup>1</sup>	100 <sup>1</sup>
----	----	----	----	-----------------	------------------

**Opcjonalne dostępne wysokości**

2110 - 2400*	Przewyższenia co 1 cm.
--------------	------------------------

\*2080 - 2400 dla linii Prima Termo

**Dostawki i skrzydła bierne**

Niedostępne dla drzwi z serii SOFT LINE.

**Cennik** Podane ceny netto za kompletne drzwi

Typ drzwi	Przeszklenie	S7
Prima	✓	6 569
Optimum	✓	7 219
Termo Prestige Lux	✓	8 679
Alu Hybrid	✓	13 369

<sup>1</sup> Dopłata zgodnie z cennikiem. Rozmiar niedostępny dla linii Termo Prestige Lux.

<sup>2</sup> Pochwył ALFA 60 < 45° dostępny wyłącznie dla linii Termo Prestige Lux.

<sup>3</sup> Pochwył < 45° niedostępny dla linii Alu Hybrid. ■ Możliwość zamówienia drzwi z danej palety

# GLASS DESIGN

NOWY WYMIAR SZKŁA

**Drzwi zewnętrzne z kolekcji GLASS DESIGN to najnowsza propozycja designu, w którym przeszklenie od strony zewnętrznej oraz ramki od strony wewnętrznej zlicowane są ze skrzydłem dając unikatowy efekt.**

Zastosowana nowa technologia tłoczenia w kolekcji Glass Design umożliwia mocowanie szyby stanowiącej jedną płaszczyznę ze skrzydłem.

WIDOK OD ZEWNĄTRZ



WIDOK OD WEWNĄTRZ



DETAL OD ZEWNĄTRZ



DETAL OD WEWNĄTRZ



PRZESZKLENIE  
GLASS BLACK

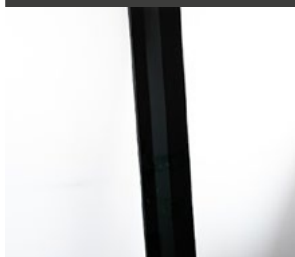

PRZESZKLENIE GLASS  
LUSTRO WENECKIE

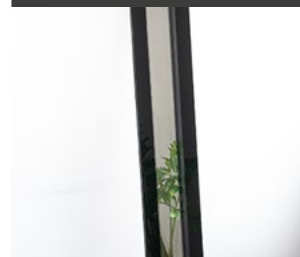

W przeszkleeniu zostały zastosowane czarne kropki, które skutecznie regulują różnicę temperatury, eliminując ryzyko przegrzania szyby i jej potencjalnych uszkodzeń.

Przeszklenia stosowane w kolekcji drzwi Glass Design posiadają bardzo mocny poziom odbicia.

Wzór **GD01a**



**Przeszklenia**

- Glass Black
- Glass Lustro Weneckie
- P4 (za dopłatą, s.125)

**Dostępne palety**

- NATURAL DECOR
- CRYSTAL SKY COLOR
- TOP TRENDS COLOR
- RAL

**Dostępne ramki\***

BLACK<sup>3</sup>

INOX

\* od wewnętrznej strony drzwi

GD01a i GD01c	Pochwyty	ALFA 60 <sup>2</sup> / 120 / 150	◁ 90° ▷ 45° <sup>4</sup>
		BETA 120 / 150	◁ 90° ▷ 45° <sup>4</sup>
		ALFA VISION, BETA VISION	◁ 90°
		SLIM SPACE, DUO BLACK, STRIPE, TORO, POCKET, FUSION	◁ 90°

GD01b	Pochwyty	ALFA 60 <sup>2</sup> / 120	◁ 45° <sup>4</sup>
		BETA 120	◁ 45° <sup>4</sup>
		ALFA 150	◁ 45° <sup>4</sup>
		BETA 150	◁ 45° <sup>4</sup>

**Dostępne rozmiary (szerokość skrzydła)**

75   80   85   90   95<sup>1</sup>   100<sup>1</sup>

**Opcjonalne dostępne wysokości**

2110 - 2400   Przewyższenia co 1 cm.

Drzwi występują w opcji standardowej wysokości oraz opcjonalnie (za dopłatą) w wymiarach powyżej.

**Dostawki i skrzydła bierne**

Niedostępne dla drzwi z kolekcji Glass Design.

**Dodatkowe informacje**

Szerokość elementów ozdobnych jest pogładowa i może się różnić w zależności od linii drzwi oraz szerokości skrzydła.

**Cennik**   Podane ceny netto za kompletne drzwi

Typ drzwi	Przeszklenie	GD01A	GD01B	GD01C
Prima	✓	4 789	4 789	4 789
Optimum	✓	5 669	5 669	5 669
Termo Prestige Lux	✓	7 329	7 329	7 329
Alu Hybrid	✓	11 429	11 429	11 429

Wzór **GD01b**



Wzór **GD01c**



<sup>1</sup> Dopłata zgodnie z cennikiem. Rozmiar niedostępny dla linii Termo Prestige Lux.

<sup>2</sup> Pochwyty ALFA 60 < 45° dostępne wyłącznie dla linii Termo Prestige Lux.

<sup>3</sup> Ramki Black bez dopłaty.

<sup>4</sup> Pochwyty < 45° niedostępny dla linii Alu Hybrid   ■ Możliwość zamówienia drzwi z danej palety

Wzór **GD02a**

## Przeszklenia

- Glass Black
- Glass Lustro Weneckie
- P4 (za dopłatą, s.125)

## Dostępne palety

- NATURAL DECOR
- CRYSTAL SKY COLOR
- TOP TRENDS COLOR
- RAL

## Dostępne ramki\*

BLACK<sup>3</sup>

INOX

\* od wewnętrznej strony drzwi

Wzór **GD02b**

## Przeszklenia

- Glass Black
- Glass Lustro Weneckie
- P4 (za dopłatą, s.125)

## Dostępne palety

- NATURAL DECOR
- CRYSTAL SKY COLOR
- TOP TRENDS COLOR
- RAL

## Dostępne ramki\*

BLACK<sup>3</sup>

INOX

\* od wewnętrznej strony drzwi

GD02a	Pochwyty	ALFA 60 <sup>2</sup> / 120 / 150	◁ 90° ▷ 45° <sup>4</sup>
		BETA 120 / 150	◁ 90° ▷ 45° <sup>4</sup>
		ALFA VISION, BETA VISION	◁ 90°
		SLIM SPACE, DUO BLACK, STRIPE, TORO, POCKET, FUSION	◁ 90°

GD02b	Pochwyty	ALFA 60 <sup>2</sup> / 120	◁ 45° <sup>4</sup>
		BETA 120	◁ 45° <sup>4</sup>
		ALFA 150	◁ 45° <sup>4</sup>
		BETA 150	◁ 45° <sup>4</sup>

## Dostępne rozmiary (szerokość skrzydła)

75 80 85 90 95<sup>1</sup> 100<sup>1</sup>

## Opcjonalne dostępne wysokości

2110 - 2400

Przewyższenia co 1 cm.

Drzwi występują w opcji standardowej wysokości oraz opcjonalnie (za dopłatą) w wymiarach powyżej.

## Dostawki i skrzydła bierne

Niedostępne dla drzwi z kolekcji Glass Design.

## Dodatkowe informacje

Szerokość elementów ozdobnych jest pogładowa i może się różnić w zależności od linii drzwi oraz szerokości skrzydła.

## Cennik

Podane ceny netto za kompletne drzwi

Typ drzwi	Przeszklenie	GD02A	GD02B
Prima	✓	4 789	4 789
Optimum	✓	5 669	5 669
Termo Prestige Lux	✓	7 329	7 329
Alu Hybrid	✓	11 429	11 429

<sup>1</sup> Dopłata zgodnie z cennikiem. Rozmiar niedostępny dla linii Termo Prestige Lux.<sup>2</sup> Pochwyty ALFA 60 < 45° dostępne wyłącznie dla linii Termo Prestige Lux.<sup>3</sup> Ramki Black bez dopłaty.<sup>4</sup> Pochwyty < 45° niedostępny dla linii Alu Hybrid

■ Możliwość zamówienia drzwi z danej palety

Wzór **GD03a**



Przeszklenia

- Glass Black
- Glass Lustro Weneckie
- P4 (za dopłatą, s.125)

Dostępne palety

- NATURAL DECOR
- CRYSTAL SKY COLOR
- TOP TRENDS COLOR
- RAL

Dostępne ramki\*

BLACK<sup>3</sup> INOX

\* od wewnętrznej strony drzwi

GD03	Pochwyty	ALFA 60 <sup>2</sup> / 120	◁ 45° <sup>4</sup>
		BETA 120	◁ 45° <sup>4</sup>
		ALFA 150	◁ 45° <sup>4</sup>
		BETA 150	◁ 45° <sup>4</sup>
GD04	Pochwyty	ALFA 60 <sup>2</sup> / 120 / 150	◁ 90° ◁ 45° <sup>4</sup>
		BETA 120 / 150	◁ 90° ◁ 45° <sup>4</sup>
		ALFA VISION, BETA VISION	◁ 90°
		SLIM SPACE, DUO BLACK, STRIPE, TORO, POCKET, FUSION	◁ 90°

Dostępne rozmiary (szerokość skrzydła)

80 85 90 95<sup>1</sup> 100<sup>1</sup>

Dla wzoru GD03a opcjonalne dostępne wysokości

2110 - 2400 Przewyższenia co 1 cm.

Drzwi występują w opcji standardowej wysokości oraz opcjonalnie (za dopłatą) w wymiarach powyżej.

Dostawki i skrzydła bierne

Niedostępne dla drzwi z kolekcji Glass Design.

Dodatkowe informacje

Szerokość elementów ozdobnych jest pogładowa i może się różnić w zależności od linii drzwi oraz szerokości skrzydła.

Cennik Podane ceny netto za kompletne drzwi

Typ drzwi	Przeszklenie	GD03A	GD04
Prima	✓	5 869	5 339
Optimum	✓	6 409	6 219
Termo Prestige Lux	✓	8 099	7 879
Alu Hybrid	✓	12 639	—

Wzór **GD04**



Przeszklenia

- Glass Black
- Glass Lustro Weneckie
- P4 (za dopłatą, s.125)

Dostępne palety

- NATURAL DECOR
- CRYSTAL SKY COLOR
- TOP TRENDS COLOR
- RAL

Dostępne ramki\*

BLACK<sup>3</sup> INOX

\* od wewnętrznej strony drzwi

Dodatkowe informacje

- drzwi otwierane do wewnątrz, posiadają krótszą aplikację
- skrót oraz podwyższenie możliwe poprzez kontrakt

<sup>1</sup> Dopłata zgodnie z cennikiem. Rozmiar niedostępny dla linii Termo Prestige Lux.

<sup>2</sup> Pochwyty ALFA 60 ◁ 45° dostępny wyłącznie dla linii Termo Prestige Lux.

<sup>3</sup> Ramki Black bez dopłaty.

<sup>4</sup> Pochwyty ◁ 45° niedostępny dla linii Alu Hybrid  Możliwość zamówienia drzwi z danej palety

# GLASSLOFT

Drzwi zewnętrzne z kolekcji Glass Loft zachwycają taflami szkła aplikowanego bezpośrednio na skrzydło drzwiowe. Pod szklaną, czarną aplikacją Lacobel znajduje się pakiet szibowy umożliwiający przepuszczanie światła.

To piękne, czarne wzornictwo. Dzięki przeszkleńom posiadającym mocny poziom odbicia zobaczysz więcej.

WIDOK OD ZEWNĄTRZ



WIDOK OD WEWNĄTRZ



DETAL OD ZEWNĄTRZ

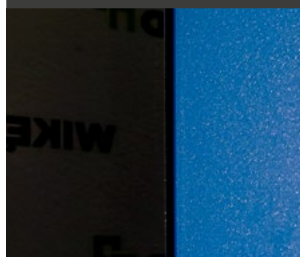

DETAL OD WEWNĄTRZ

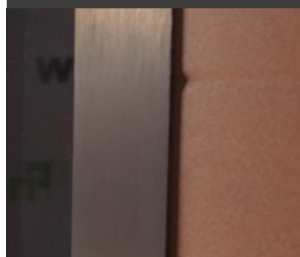

PRZESZKLENIE  
GLASS BLACK

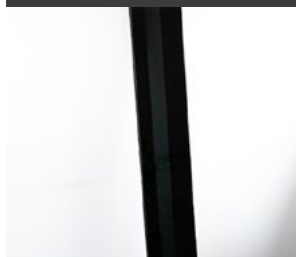

PRZESZKLENIE GLASS  
LUSTRO WENECKIE

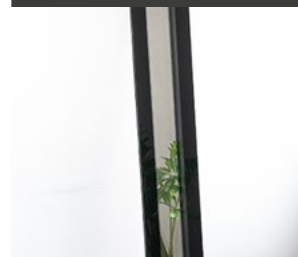

Przeszklenie od strony zewnętrznej w kolekcji Glass Loft jest naklejone na drzwi

W przeszkleńniu zostały zastosowane czarne kropki, które skutecznie regulują różnicę temperatury, eliminując ryzyko przegrzania szyby i jej potencjalnych uszkodzeń.

Wzór GL01



## Przeszklenia

- Glass Black
- Glass Lustro Weneckie
- P4 (za dopłatą, s.125)

## Dostępne palety

- NATURAL DECOR
- CRYSTAL SKY COLOR
- TOP TRENDS COLOR
- RAL

## Dostępne ramki\*

BLACK<sup>3</sup>

INOX

\* od wewnętrznej strony drzwi

## Dodatkowe informacje

- drzwi otwierane do wewnątrz, posiadają krótszą aplikację

Pochwyty	ALFA 60 <sup>2</sup> / 120 / 150	◁ 90° ▷ 45° <sup>5</sup>
	BETA 120 / 150	◁ 90° ▷ 45° <sup>5</sup>
	FUSION	
	ALFA VISION, BETA VISION	◁ 90°
	SLIM SPACE, DUO BLACK, STRIPE, POCKET, TORO	◁ 90°

## Dostępne rozmiary (szerokość skrzydła)

75 80 85 90 95<sup>1</sup> 100<sup>1</sup>

## Dostawki i skrzydła bierne

DEDYKOWANE	PEŁNA	P9
OPCJONALNE	P8	X5 X8

## Cennik

Podane ceny netto za kompletne drzwi

Typ drzwi	Przeszklenie	GL01
Prima	✓	4 619
Optimum	✓	5 509
Termo Prestige Lux	✓	7 139
Alu Hybrid	✓	11 139

TECHNOLOGIA ALU: dopłata +380 zł netto<sup>4</sup>

Wzór GL01a



## Przeszklenia

- Glass Black
- Glass Lustro Weneckie
- P4 (za dopłatą, s.125)

## Dostępne palety

- NATURAL DECOR
- CRYSTAL SKY COLOR
- TOP TRENDS COLOR
- RAL

## Dostępne ramki\*

BLACK<sup>3</sup>

INOX

\* od wewnętrznej strony drzwi

## Dodatkowe informacje

- drzwi otwierane do wewnątrz, posiadają krótszą aplikację

Pochwyty	ALFA 60 <sup>2</sup> / 120	◁ 45° <sup>5</sup>
	BETA 120	◁ 45° <sup>5</sup>
	ALFA 150	◁ 45° <sup>5</sup>
	BETA 150	◁ 45° <sup>5</sup>

## Dostępne rozmiary (szerokość skrzydła)

75 80 85 90 95<sup>1</sup> 100<sup>1</sup>

## Dostawki i skrzydła bierne

DEDYKOWANE	PEŁNA	P9
OPCJONALNE	P8	X5 X8

## Cennik

Podane ceny netto za kompletne drzwi

Typ drzwi	Przeszklenie	GL01a
Prima	✓	4 619
Optimum	✓	5 509
Termo Prestige Lux	✓	7 139
Alu Hybrid	✓	11 139

TECHNOLOGIA ALU: dopłata +380 zł netto<sup>4</sup><sup>1</sup> Dopłata zgodnie z cennikiem. Rozmiar niedostępny dla linii Termo Prestige Lux.<sup>2</sup> Pochwył ALFA 60 < 45° dostępny wyłącznie dla linii Termo Prestige Lux.<sup>3</sup> Ramki Black bez dopłaty.<sup>4</sup> Pochwył < 45° niedostępny dla linii Alu Hybrid  Możliwość zamówienia drzwi z danej palety

Wzór **GL02**

## Dodatkowe informacje

- drzwi otwierane do wewnątrz, posiadają krótszą aplikację

Wzór **GL02a**

## Przeszklenia

- Glass Black
- Glass Lustro Weneckie
- P4 (za dopłatą, s.125)

## Dostępne palety

- NATURAL DECOR
- CRYSTAL SKY COLOR
- TOP TRENDS COLOR
- RAL

## Dostępne ramki\*

BLACK<sup>3</sup> INOX

\* od wewnętrznej strony drzwi

Wzór **GL02b**

## Dodatkowe informacje

- drzwi otwierane do wewnątrz, posiadają krótszą aplikację

Wzór **GL02c**

## Przeszklenia

- Glass Black
- Glass Lustro Weneckie
- P4 (za dopłatą, s.125)

## Dostępne palety

- NATURAL DECOR
- CRYSTAL SKY COLOR
- TOP TRENDS COLOR
- RAL

## Dostępne ramki\*

BLACK<sup>3</sup> INOX

\* od wewnętrznej strony drzwi

Pochwyty	ALFA 60 <sup>2</sup> / 120 / 150	◁ 45 <sup>1*</sup>
	BETA 120 / 150	◁ 45 <sup>1*</sup>

Dla wzoru GL02 dostępne dodatkowo pochwyt Alfa i Beta w opcji ◁ 90°, Alfa Vision, Beta Vision, Toro 180" ◁ 90°, Slim Space,Stripe, Duo Black, Fusion oraz Pocket.

## Dostępne rozmiary (szerokość skrzydła)

75 80 85 90 95<sup>1</sup> 100<sup>1</sup>

## Dostawki i skrzydła bierne

DEDYKOWANE	PEŁNA	P9
OPCJONALNE	P8	X5 X8

## Cennik

Podane ceny netto za kompletne drzwi

Typ drzwi	Przeszklenie	GL02	GL02a
Prima	✓	4 739	4 739
Optimum	✓	5 629	5 629
Termo Prestige Lux	✓	7 259	7 259
Alu Hybrid	✓	11 329	11 329

TECHNOLOGIA ALU: dopłata +380 zł netto<sup>4</sup>

Pochwyty	ALFA 60 <sup>2</sup> / 120 / 150	◁ 45 <sup>1*</sup>
	BETA 120 / 150	◁ 45 <sup>1*</sup>

Dla wzoru GL02 dostępne dodatkowo pochwyt Alfa i Beta w opcji ◁ 90°, Alfa Vision, Beta Vision, Toro 180" ◁ 90°, Slim Space,Stripe, Duo Black, Fusion oraz Pocket.

## Dostępne rozmiary (szerokość skrzydła)

75 80 85 90 95<sup>1</sup> 100<sup>1</sup>

## Dostawki i skrzydła bierne

DEDYKOWANE	PEŁNA	P9
OPCJONALNE	P8	X5 X8

## Cennik

Podane ceny netto za kompletne drzwi

Typ drzwi	Przeszklenie	GL02b	GL02c
Prima	✓	4 739	4 739
Optimum	✓	5 629	5 629
Termo Prestige Lux	✓	7 259	7 259
Alu Hybrid	✓	11 329	11 329

TECHNOLOGIA ALU: dopłata +380 zł netto<sup>4</sup>

<sup>1</sup> Dopłata zgodnie z cennikiem. Rozmiar niedostępny dla linii Termo Prestige Lux.

<sup>2</sup> Pochwyty ALFA 60 ◁ 45° dostępny wyłącznie dla linii Termo Prestige Lux.

<sup>3</sup> Ramki Black bez dopłaty.

<sup>4</sup> Pochwyty ◁ 45° niedostępny dla linii Alu Hybrid ■ Możliwość zamówienia drzwi z danej palety

Wzór **GL03**Wzór **GL03a****Przeszklenia**

- Glass Black
- Glass Lustro Weneckie
- P4 (za dopłatą, s.125)

**Dostępne palety**

- NATURAL DECOR
- CRYSTAL SKY COLOR
- TOP TRENDS COLOR
- RAL

**Dostępne ramki\***
 BLACK<sup>3</sup>
 INOX

\* od wewnętrznej strony drzwi

Wzór **GL03b**Wzór **GL03c****Przeszklenia**

- Glass Black
- Glass Lustro Weneckie
- P4 (za dopłatą, s.125)

**Dostępne palety**

- NATURAL DECOR
- CRYSTAL SKY COLOR
- TOP TRENDS COLOR
- RAL

**Dostępne ramki\***
 BLACK<sup>3</sup>
 INOX

\* od wewnętrznej strony drzwi

Pochwyty

ALFA 60<sup>2</sup> / 120 / 150◀ 45°<sup>15</sup>

BETA 120 / 150

◀ 45°<sup>15</sup>

Dla wzoru GL03 dostępne dodatkowo pochwyty Alfa i Beta w opcji ◀ 90°, Alfa Vision, Beta Vision, Toro 180° ◀ 90°, Slim Space, Stripe, Duo Black, Fusion oraz Pocket.

**Dostępne rozmiary (szerokość skrzydła)**
 75
  80
  85
  90
  95<sup>1</sup>
 100<sup>1</sup>
**Dostawki i skrzydła bierne**
 DEDYKOWANE
  PEŁNA
  P10

 OPCJONALNE
  P5
  X2
  X9
**Cennik**

Podane ceny netto za kompletne drzwi

Typ drzwi	Przeszklenie	GL03	GL03a
Prima	✓	4 739	4 739
Optimum	✓	5 629	5 629
Termo Prestige Lux	✓	7 259	7 259
Alu Hybrid	✓	11 329	11 329

TECHNOLOGIA ALU: dopłata +380 zł netto<sup>4</sup>

Pochwyty

ALFA 60<sup>2</sup> / 120 / 150◀ 45°<sup>15</sup>

BETA 120 / 150

◀ 45°<sup>15</sup>

Dla wzoru GL03b dostępne dodatkowo pochwyty Alfa i Beta w opcji ◀ 90°, Alfa Vision, Beta Vision, Toro 180° ◀ 90°, Slim Space, Stripe, Duo Black, Fusion oraz Pocket.

**Dostępne rozmiary (szerokość skrzydła)**
 75
  80
  85
  90
  95<sup>1</sup>
 100<sup>1</sup>
**Dostawki i skrzydła bierne**
 DEDYKOWANE
  PEŁNA
  P10

 OPCJONALNE
  P5
  X2
  X9
**Cennik**

Podane ceny netto za kompletne drzwi

Typ drzwi	Przeszklenie	GL03b	GL03c
Prima	✓	4 739	4 739
Optimum	✓	5 629	5 629
Termo Prestige Lux	✓	7 259	7 259
Alu Hybrid	✓	11 329	11 329

TECHNOLOGIA ALU: dopłata +380 zł netto<sup>4</sup><sup>1</sup> Dopłata zgodnie z cennikiem. Rozmiar niedostępny dla linii Termo Prestige Lux.<sup>2</sup> Pochwyt ALFA 60 ◀ 45° dostępny wyłącznie dla linii Termo Prestige Lux.<sup>3</sup> Ramki Black bez dopłaty.<sup>4</sup> Pochwyt ◀ 45° niedostępny dla linii Alu Hybrid  Możliwość zamówienia drzwi z danej palety

# GLASSFRONT

**Drzwi zewnętrzne z kolekcji Glass Front zachwycają taflami szkła aplikowanego bezpośrednio na skrzydło drzwiowe.**

Drzwi te nie zawierają pakietu szybowego, dzięki czemu można zachować maksymalną prywatność i świetne parametry termiczne, zachowując przy tym zachwycający wygląd kolekcji Glass.

WIDOK OD ZEWNĄTRZ



WIDOK OD WEWNĄTRZ



**DWUSTRONNA APLIKACJA LACOBEL-  
-OPCJONALNIE ZA DOPŁATĄ**

DETAL

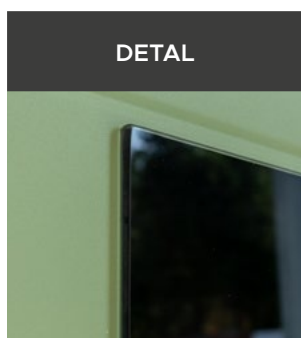

Aplikacja lacobel to barwiona na czarno tafla szkła o wysokim połysku, aplikowana bezpośrednio na skrzydło drzwiowe.

Wzór GF01



Wzór GF01a



## Aplikacja

■ Black Lacobel

## Dostępne palety

- NATURAL DECOR
- CRYSTAL SKY COLOR
- TOP TRENDS COLOR
- RAL

## Dodatkowe informacje

- drzwi otwierane do wewnątrz, posiadają krótszą aplikację

Wzór GF02



Wzór GF02a



## Aplikacja

■ Black Lacobel

## Dostępne palety

- NATURAL DECOR
- CRYSTAL SKY COLOR
- TOP TRENDS COLOR
- RAL

## Dodatkowe informacje

- drzwi otwierane do wewnątrz, posiadają krótszą aplikację

Pochwyty	ALFA 60 <sup>2</sup> / 120 / 150	◁ 45° <sup>5</sup>
	BETA 120 / 150	◁ 45° <sup>5</sup>

Dla wzoru GF01 dostępne dodatkowo pochwyt Alfa i Beta w opcji ◁ 90°, Alfa Vision, Beta Vision, Toro 180° ◁ 90°, Slim Space, Stripe, Duo Black, Fusion oraz Pocket.

## Dostępne rozmiary (szerokość skrzydła)

75 80 85 90 95<sup>1</sup> 100<sup>1</sup>

## Dostawki i skrzydła bierne

DEDYKOWANE	PEŁNA	X8
OPCJONALNE	P8	X5 P9

## Cennik

Podane ceny netto za kompletne drzwi

Typ drzwi	Aplikacja	GF01	GF01a
Prima	Zewnątrz	3 659	3 659
	Obustronnie	3 979	3 979
Optimum	Zewnątrz	4 499	4 499
	Obustronnie	4 829	4 829
Termo Prestige Lux	Zewnątrz	6 399	6 399
	Obustronnie	6 739	6 739
Alu Hybrid	Zewnątrz	9 989	9 989
	Obustronnie	10 519	10 519

TECHNOLOGIA ALU: dopłata +380 zł netto<sup>4</sup>

Pochwyty	ALFA 60 <sup>2</sup> / 120 / 150	◁ 45° <sup>5</sup>
	BETA 120 / 150	◁ 45° <sup>5</sup>

Dla wzoru GF02 dostępne dodatkowo pochwyt Alfa i Beta w opcji ◁ 90°, Alfa Vision, Beta Vision, Toro 180° ◁ 90°, Slim Space, Stripe, Duo Black, Fusion oraz Pocket.

## Dostępne rozmiary (szerokość skrzydła)

75 80 85 90 95<sup>1</sup> 100<sup>1</sup>

## Dostawki i skrzydła bierne

DEDYKOWANE	PEŁNA	X8
OPCJONALNE	P8	X5 P9

## Cennik

Podane ceny netto za kompletne drzwi

Typ drzwi	Aplikacja	GF02	GF02a
Prima	Zewnątrz	3 779	3 779
	Obustronnie	4 119	4 119
Optimum	Zewnątrz	4 609	4 609
	Obustronnie	4 959	4 959
Termo Prestige Lux	Zewnątrz	6 519	6 519
	Obustronnie	6 849	6 849
Alu Hybrid	Zewnątrz	10 179	10 179
	Obustronnie	10 689	10 689

TECHNOLOGIA ALU: dopłata +380 zł netto<sup>4</sup><sup>1</sup> Dopłata zgodnie z cennikiem. Rozmiar niedostępny dla linii Termo Prestige Lux.<sup>2</sup> Pochwył ALFA 60 ◁ 45° dostępny wyłącznie dla linii Termo Prestige Lux.<sup>3</sup> Pochwył ◁ 45° niedostępny dla linii Alu Hybrid

■ Możliwość zamówienia drzwi z danej palety

Wzór **GF02b**Wzór **GF02c**

## Aplikacja

■ Black Lacobel

## Dostępne palety

- NATURAL DECOR
- CRYSTAL SKY COLOR
- TOP TRENDS COLOR
- RAL

## Dodatkowe informacje

- drzwi otwierane do wewnątrz, posiadają krótszą aplikację

Wzór **GF03**Wzór **GF03a**

## Aplikacja

■ Black Lacobel

## Dostępne palety

- NATURAL DECOR
- CRYSTAL SKY COLOR
- TOP TRENDS COLOR
- RAL

Pochwyty	ALFA 60 <sup>2</sup> / 120 / 150	◁ 45 <sup>1*</sup>
	BETA 120 / 150	◁ 45 <sup>1*</sup>

Dla wzoru GF02b dostępne dodatkowo pochwyty Alfa i Beta w opcji ◁ 90°, Alfa Vision, Beta Vision, Toro 180° ◁ 90°, Slim Space, Stripe, Duo Black, Fusion oraz Pocket.

## Dostępne rozmiary (szerokość skrzydła)

75 80 85 90 95<sup>1</sup> 100<sup>1</sup>

## Dostawki i skrzydła bierne

DEDYKOWANE	PEŁNA	X9
OPCJONALNE	P8	P9 X5

## Cennik

Podane ceny netto za kompletne drzwi

Typ drzwi	Aplikacja	GF02b	GF02c
Prima	Zewnątrz	3 779	3 779
	Obustronnie	4 119	4 119
Optimum	Zewnątrz	4 609	4 609
	Obustronnie	4 959	4 959
Termo Prestige Lux	Zewnątrz	6 519	6 519
	Obustronnie	6 849	6 849
Alu Hybrid	Zewnątrz	10 179	10 179
	Obustronnie	10 689	10 689

TECHNOLOGIA **ALU**: dopłata +380 zł netto<sup>4</sup>

Pochwyty	ALFA 60 <sup>2</sup> / 120 / 150	◁ 45 <sup>1*</sup>
	BETA 120 / 150	◁ 45 <sup>1*</sup>

Dla wzoru GF03 dostępne dodatkowo pochwyty Alfa i Beta w opcji ◁ 90°, Alfa Vision, Beta Vision, Toro 180° ◁ 90°, Slim Space, Stripe, Duo Black, Fusion oraz Pocket.

## Dostępne rozmiary (szerokość skrzydła)

75 80 85 90 95<sup>1</sup> 100<sup>1</sup>

## Dostawki i skrzydła bierne

DEDYKOWANE	PEŁNA	X9
OPCJONALNE	P5	P10 X2

## Cennik

Podane ceny netto za kompletne drzwi

Typ drzwi	Aplikacja	GF03	GF03a
Prima	Zewnątrz	3 779	3 779
	Obustronnie	4 119	4 119
Optimum	Zewnątrz	4 609	4 609
	Obustronnie	4 959	4 959
Termo Prestige Lux	Zewnątrz	6 519	6 519
	Obustronnie	6 849	6 849
Alu Hybrid	Zewnątrz	10 179	10 179
	Obustronnie	10 689	10 689

TECHNOLOGIA **ALU**: dopłata +380 zł netto<sup>4</sup>

<sup>1</sup> Dopłata zgodnie z cennikiem. Rozmiar niedostępny dla linii Termo Prestige Lux.

<sup>2</sup> Pochwyt ALFA 60 ◁ 45° dostępny wyłącznie dla linii Termo Prestige Lux.

<sup>3</sup> Pochwyt ◁ 45° niedostępny dla linii Alu Hybrid

■ Możliwość zamówienia drzwi z danej palety

Wzór **GF03b**

## Aplikacja

■ Black Lacobel

## Dostępne palety

- NATURAL DECOR
- CRYSTAL SKY COLOR
- TOP TRENDS COLOR
- RAL

Pochwyty	ALFA 60 <sup>2</sup> / 120 / 150	◁ 90° ▷ 45° <sup>5</sup>
	BETA 120 / 150	◁ 90° ▷ 45° <sup>5</sup>
	ALFA VISION, BETA VISION	◁ 90°
	SLIM SPACE, DUO BLACK, STRIPE, POCKET, POCKET, TORO, FUSION	◁ 90°

## Dostępne rozmiary (szerokość skrzydła)

75 80 85 90 95<sup>1</sup> 100<sup>1</sup>

## Dostawki i skrzydła bierne

DEDYKOWANE PEŁNA X9  
OPCJONALNE P5 P10 X2

## Cennik

Podane ceny netto za kompletne drzwi

Typ drzwi	Aplikacja	GF03b
Prima	Zewnątrz	3 779
	Obustronnie	4 119
Optimum	Zewnątrz	4 609
	Obustronnie	4 959
Termo Prestige Lux	Zewnątrz	6 519
	Obustronnie	6 849
Alu Hybrid	Zewnątrz	10 179
	Obustronnie	10 689

TECHNOLOGIA **ALU**: dopłata +380 zł netto<sup>4</sup>

Wzór **GF03c**

## Aplikacja

■ Black Lacobel

## Dostępne palety

- NATURAL DECOR
- CRYSTAL SKY COLOR
- TOP TRENDS COLOR
- RAL

Pochwyty	ALFA 60 <sup>2</sup> / 120 / 150	◁ 45° <sup>5</sup>
	BETA 120 / 150	◁ 45° <sup>5</sup>

## Dostępne rozmiary (szerokość skrzydła)

75 80 85 90 95<sup>1</sup> 100<sup>1</sup>

## Dostawki i skrzydła bierne

DEDYKOWANE PEŁNA X9  
OPCJONALNE P5 P10 X2

## Cennik

Podane ceny netto za kompletne drzwi

Typ drzwi	Aplikacja	GF03c
Prima	Zewnątrz	3 779
	Obustronnie	4 119
Optimum	Zewnątrz	4 609
	Obustronnie	4 959
Termo Prestige Lux	Zewnątrz	6 519
	Obustronnie	6 849
Alu Hybrid	Zewnątrz	10 179
	Obustronnie	10 689

TECHNOLOGIA **ALU**: dopłata +380 zł netto<sup>4</sup>

<sup>1</sup> Dopłata zgodnie z cennikiem. Rozmiar niedostępny dla linii Termo Prestige Lux.

<sup>2</sup> Pochwył ALFA 60 < 45° dostępny wyłącznie dla linii Termo Prestige Lux.

<sup>3</sup> Pochwył < 45° niedostępny dla linii Alu Hybrid

■ Możliwość zamówienia drzwi z danej palety

Wzór **GF04**

## Aplikacja

■ Black Lacobel

## Dostępne palety

- NATURAL DECOR
- CRYSTAL SKY COLOR
- TOP TRENDS COLOR
- RAL

## Dodatkowe informacje

- drzwi otwierane do wewnątrz, posiadają krótszą aplikację

Pochwyty	ALFA 60 <sup>2</sup> / 120 / 150	◁ 90° ▷ 45 <sup>1*</sup>
	BETA 120 / 150	◁ 90° ▷ 45 <sup>1*</sup>
	POCKET 45 / 180	
	ALFA VISION, BETA VISION	◁ 90°
	SLIM SPACE, DUO BLACK, STRIPE, SPACE, TORO FUSION	◁ 90°

## Dostępne rozmiary (szerokość skrzydła)

75 80 85 90 95<sup>1</sup> 100<sup>1</sup>

## Dostawki i skrzydła bierne

DEDYKOWANE

PEŁNA

OPCJONALNE

P5

X2

P8

X5

## Cennik

Podane ceny netto za kompletne drzwi

Typ drzwi	Aplikacja	GF04
Prima	Zewnątrz	4 099
	Obustronnie	4 439
Optimum	Zewnątrz	4 919
	Obustronnie	5 249
Termo Prestige Lux	Zewnątrz	6 819
	Obustronnie	7 149
Alu Hybrid	Zewnątrz	—
	Obustronnie	—

Wzór **GF05**

## Aplikacja

■ Black Lacobel

## Dostępne palety

- NATURAL DECOR
- CRYSTAL SKY COLOR
- TOP TRENDS COLOR
- RAL

Pochwyty	ALFA 60 <sup>2</sup> / 120 / 150	◁ 90° ▷ 45 <sup>1*</sup>
	BETA 120 / 150	◁ 90° ▷ 45 <sup>1*</sup>
	ALFA VISION, BETA VISION	◁ 90°
	SLIM SPACE, DUO BLACK, STRIPE, TORO	◁ 90°

## Dostępne rozmiary (szerokość skrzydła)

75 80 85 90 95<sup>1</sup> 100<sup>1</sup>

## Dostawki i skrzydła bierne

DEDYKOWANE

PEŁNA

OPCJONALNE

P5

X2

P8

X5

## Cennik

Podane ceny netto za kompletne drzwi

Typ drzwi	Aplikacja	GF05
Prima	Zewnątrz	3 779
	Obustronnie	4 119
Optimum	Zewnątrz	4 609
	Obustronnie	4 959
Termo Prestige Lux	Zewnątrz	6 519
	Obustronnie	6 849
Alu Hybrid	Zewnątrz	10 179
	Obustronnie	10 689

<sup>1</sup> Dopłata zgodnie z cennikiem. Rozmiar niedostępny dla linii Termo Prestige Lux.

<sup>2</sup> Pochwyty ALFA 60 < 45° dostępny wyłącznie dla linii Termo Prestige Lux.

\*Pochwyty < 45° niedostępny dla linii Alu Hybrid ■ Możliwość zamówienia drzwi z danej palety

## Wzór GF06



## Aplikacja

■ Black Lacobel

## Dostępne palety

- NATURAL DECOR
- CRYSTAL SKY COLOR
- TOP TRENDS COLOR
- RAL

## Dodatkowe informacje

- brak możliwości podwyższenia

Pochwyty	ALFA 120 / 150	◁ 90° ▷ 45° <sup>5</sup>
	BETA 120 / 150	◁ 90° ▷ 45° <sup>5</sup>
	ALFA VISION, BETA VISION	
	TORO 180	◁ 90°

## Dostępne rozmiary (szerokość skrzydła)

75 80 85 90 95<sup>1</sup> 100<sup>1</sup>

## Dostawki i skrzydła bierne

DEDYKOWANE PEŁNA  
OPCJONALNE P5 X2 P8 X5

## Cennik

Podane ceny netto za kompletne drzwi

Typ drzwi	Aplikacja	GF06
Prima	Zewnątrz	—
	Obustronnie	—
Optimum	Zewnątrz	—
	Obustronnie	—
Termo Prestige Lux	Zewnątrz	6 519
	Obustronnie	—
Alu Hybrid	Zewnątrz	—
	Obustronnie	—

## Wzór GF07



## Aplikacja

■ Black Lacobel

## Dostępne palety

- NATURAL DECOR
- CRYSTAL SKY COLOR
- TOP TRENDS COLOR
- RAL

## Dodatkowe informacje

- brak możliwości podwyższenia

Pochwyty	ALFA 150, BETA 150 MONTAŻ UKOŚNY	◁ 90°
----------	-------------------------------------	-------

## Dostępne rozmiary (szerokość skrzydła)

75 80 85 90 95<sup>1</sup> 100<sup>1</sup>

## Dostawki i skrzydła bierne

DEDYKOWANE PEŁNA  
OPCJONALNE P5 X2 P8 X5

## Cennik

Podane ceny netto za kompletne drzwi

Typ drzwi	Aplikacja	GF07
Prima	Zewnątrz	3 779
	Obustronnie	4 119
Optimum	Zewnątrz	4 609
	Obustronnie	4 959
Termo Prestige Lux	Zewnątrz	6 519
	Obustronnie	6 849
Alu Hybrid	Zewnątrz	—
	Obustronnie	—

<sup>1</sup> Dopłata zgodnie z cennikiem. Rozmiar niedostępny dla linii Termo Prestige Lux.

<sup>2</sup> Pochwyty ALFA 60 < 45° dostępny wyłącznie dla linii Termo Prestige Lux.

<sup>4</sup> Technologia ALU stanowi opcjonalną możliwość wyprodukowania drzwi aluminiowych w danym wzorze. Opcja możliwa wyłącznie dla drzwi z ościeżnicą Termo. <sup>5</sup> Pochwyty < 45° niedostępny dla linii Alu Hybrid

■ Możliwość zamówienia drzwi z danej palety

# FutureINOX

DRZWI ALUMINIOWE

## FUTURE INOX to kolekcja drzwi inspirowana przyszłością.

Delikatna ramka ozdobna subtelnie zlicowana ze skrzydłem oraz możliwość połączenia dwóch kolorów oddzielonych od siebie, stanowią wyjątkową propozycję.

Rozwiązanie w takim wykończeniu było dotychczas niedostępne dla tego segmentu drzwi.



Dzięki zastosowaniu najnowszej technologii ramki ozdobne oraz przeszklenia łączą się z płaszczem skrzydła, dając optyczne wrażenie wyrafinowanej i spójnej konstrukcji. Umieszczenie doskonale spasowanego przeszklenia w skrzydle drzwiowym idealnie współgra z całą ideą tej kolekcji, dodatkowo potęgując niepowtarzalny wygląd drzwi **Future INOX!**

Perfekcyjnie przygotowane, delikatnie podkreślające wzór drzwi ramki ozdobne nadają drzwiom kolekcji **Future INOX** niebagatelnego charakteru.

Część wzorów FUTURE INOX można malować na kolory z palet Crystal Sky Color, Top Trends Color i wybrane kolory RAL.

### Ważne!

Szerokość elementów ozdobnych jest pogładowa i może się różnić w zależności od linii drzwi oraz szerokości skrzydła.

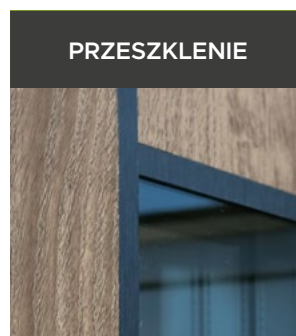
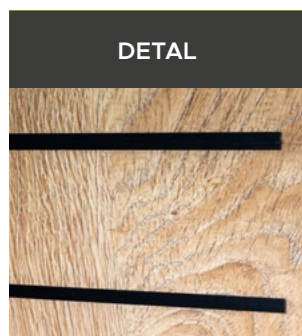

Płaszcz oraz elementy ozdobne drzwi z kolekcji Future INOX wykonane są w całości z aluminium. Dzięki temu drzwi są wyjątkowo trwałe oraz mają bardzo dobre zabezpieczenia przed wpływem czynników atmosferycznych

Wzór **FI01a**



Wzór **FI01b**



**Przeszklenia**

Niedostępne dla wybranego wzoru drzwi.

**Dostępne palety**

- NATURAL DECOR
- CRYSTAL SKY COLOR
- TOP TRENDS COLOR
- RAL

**Dostępne ramki** BLACK<sup>3</sup> INOX

**Dodatkowe informacje**

- drzwi podlegają skrótom do 10 cm

Wzór **FI01c**



Wzór **FI01d**



FI01b	Pochwyty	ALFA 60 <sup>2</sup> / 120 / 150	◁ 45° <sup>5</sup>
		BETA 120/150	◁ 45° <sup>5</sup>
FI01a, FI01c, FI01d	Pochwyty	ALFA 60 <sup>2</sup> / 120 / 150	◁ 90° ◁ 45° <sup>5</sup>
		BETA 120 / 150	◁ 90° ◁ 45° <sup>5</sup>
		POCKET 45 / 180	
		ALFA VISION, BETA VISION	◁ 90°
		DUO BLACK, STRIPE, SLIM SPACE, TORO	◁ 90°

**Dostępne rozmiary (szerokość skrzydła)**

- 75
- 80
- 85
- 90
- 95<sup>1</sup>
- 100<sup>1</sup>

**Opcjonalne dostępne wysokości**

2110 - 2400\* Przewyższenia co 1 cm.

\*2080 - 2400 dla linii Prima Termo

**Dostawki i skrzydła bierne**

Niedostępne dla drzwi z serii Future INOX.

**Cennik** Podane ceny netto za kompletne drzwi

Typ drzwi	Przeszklenie	FI01A	FI01B	FI01C	FI01D
Prima	—	5 339*	5 499*	5 499*	5 499*
	—	5 669**	5 819**	5 819**	5 819**
Optimum	—	5 999*	6 159*	6 159*	6 159*
	—	6 319**	6 469**	6 469**	6 469**
Termo Prestige Lux	—	7 549*	7 799*	7 799*	7 799*
	—	7 959**	8 079**	8 079**	8 079**
Alu Hybrid	—	—	—	—	—
	—	—	—	—	—

\* Dotyczy drzwi z jednym kolorem okleiny (obustronnie).

\*\* Dotyczy drzwi z dwoma różnymi kolorami okleiny (obustronnie).

<sup>1</sup> Dopłata zgodnie z cennikiem. Rozmiar niedostępny dla linii Termo Prestige Lux.

<sup>2</sup> Pochwyty ALFA 60 ◁ 45° dostępny wyłącznie dla linii Termo Prestige Lux.

<sup>3</sup> Ramki Black bez dopłaty.

<sup>4</sup> Pochwyty ◁ 45° niedostępny dla linii Alu Hybrid  Możliwość zamówienia drzwi z danej palety

Wzór **FI02a**

## Przeszklenia

Niedostępne dla wybranego wzoru drzwi.

## Dostępne palety

- NATURAL DECOR
- CRYSTAL SKY COLOR
- TOP TRENDS COLOR
- RAL

## Dostępne ramki

BLACK<sup>3</sup> INOX

## Dodatkowe informacje

- drzwi podlegają skrótom do 10 cm

Pochwyty	ALFA 60 <sup>2</sup> / 120 / 150	◁ 90° ▷ 45° <sup>5</sup>
	BETA 120 / 150	◁ 90° ▷ 45° <sup>5</sup>
	POCKET 45 / 180	
	ALFA VISION, BETA VISION	◁ 90°
	DUO BLACK, STRIPE, SLIM SPACE, TORO	◁ 90°

## Dostępne rozmiary (szerokość skrzydła)

75 80 85 90 95<sup>1</sup> 100<sup>1</sup>

## Opcjonalne dostępne wysokości

2110 - 2400\* Przewyższenia co 1 cm.

\*2080 - 2400 dla linii Prima Termo

## Dostawki i skrzydła bierne

Niedostępne dla drzwi z serii Future INOX.

## Cennik

Podane ceny netto za kompletne drzwi

Typ drzwi	Przeszklenie	FI02A	FI02B
Prima	—	5 819*	5 819*
	—	6 179**	6 179**
Optimum	—	6 469*	6 469*
	—	6 739**	6 739**
Termo Prestige Lux	—	8 019*	8 019*
	—	8 259**	8 259**
Alu Hybrid	—	—	—
	—	—	—

\* Dotyczy drzwi z jednym kolorem okleiny (obustronnie).

\*\* Dotyczy drzwi z dwoma różnymi kolorami okleiny (obustronnie).

Wzór **FI02b**

## Przeszklenia

Niedostępne dla wybranego wzoru drzwi.

## Dostępne palety

- NATURAL DECOR
- CRYSTAL SKY COLOR
- TOP TRENDS COLOR
- RAL

## Dostępne ramki

BLACK<sup>3</sup> INOX

<sup>1</sup> Dopłata zgodnie z cennikiem. Rozmiar niedostępny dla linii Termo Prestige Lux.

<sup>2</sup> Pochwyty ALFA 60 < 45° dostępny wyłącznie dla linii Termo Prestige Lux.

<sup>3</sup> Ramki Black bez dopłaty.

<sup>5</sup> Pochwyty < 45° niedostępny dla linii Alu Hybrid  Możliwość zamówienia drzwi z danej palety

Wzór **FIO3a**



**Przeszklenia**

Niedostępne dla wybranego wzoru drzwi.

**Dostępne palety**

- NATURAL DECOR
- CRYSTAL SKY COLOR
- TOP TRENDS COLOR
- RAL

**Dostępne ramki**

BLACK<sup>3</sup>

INOX

**Dodatkowe informacje**

- brak możliwości skrócenia i podwyższenia drzwi

Pochwyty	ALFA 60 <sup>2</sup> / 120 / 150	◁ 90° ▷ 45° <sup>5</sup>
	BETA 120 / 150	◁ 90° ▷ 45° <sup>5</sup>
	ALFA VISION, BETA VISION	◁ 90°
	STRIPE, DUO BLACK, TORO, SLIM SPACE	◁ 90°

**Dostępne rozmiary (szerokość skrzydła)**

75   80   85   90   95<sup>1</sup>   100<sup>1</sup>

**Opcjonalne dostępne wysokości**

2110 - 2400\*   Przewyższenia co 1 cm.

\*2080 - 2400 dla linii Prima Termo

**Dostawki i skrzydła bierne**

Niedostępne dla drzwi z serii Future INOX.

**Cennik**

Podane ceny netto za kompletne drzwi

Typ drzwi	Przeszklenie	FIO3A	FIO3B
Prima	—	5 669	5 669
Optimum	—	6 319	6 319
Termo Prestige Lux	—	7 889	7 889
Alu Hybrid	—	12 309	12 309

Wzór **FIO3b**



**Przeszklenia**

Niedostępne dla wybranego wzoru drzwi.

**Dostępne palety**

- NATURAL DECOR
- CRYSTAL SKY COLOR
- TOP TRENDS COLOR
- RAL

**Dostępne ramki**

BLACK<sup>3</sup>

INOX

<sup>1</sup> Dopłata zgodnie z cennikiem. Rozmiar niedostępny dla linii Termo Prestige Lux.   <sup>2</sup> Pochwyty ALFA 60 < 45° dostępny wyłącznie dla linii Termo Prestige Lux.   <sup>3</sup> Ramki Black bez dopłaty.  
<sup>4</sup> Pochwyty < 45° niedostępny dla linii Alu Hybrid    Możliwość zamówienia drzwi z danej palety

Wzór **FI04a****Przeszklenia**

- Standard (przezroczysta)
- Mleczna
- Reflex Brąz
- Black (za dopłatą, s.125)
- P4 (za dopłatą, s. 125)
- Lustro Weneckie (za dopłatą, s. 125)
- Reflex Grafit (za dopłatą, s.125)

**Dostępne palety**

- NATURAL DECOR
- CRYSTAL SKY COLOR
- TOP TRENDS COLOR
- RAL

**Dostępne ramki**
 **BLACK<sup>3</sup>**
 **INOX**
**Pochwyty**

ALFA 60° / 120 / 150

◀ 45°\*

BETA 120 / 150

◀ 45°\*

Dla wzorów FI04A i FI04C dostępne dodatkowo pochwyty Alfa i Beta w opcji ◀ 90°. Alfa Vision, Beta Vision, Toro 180° ◀ 90°, Stripe, Duo Black, Slim Space oraz Pocket.

**Dostępne rozmiary (szerokość skrzydła)**
 75
  80
  85
  90
  95<sup>1</sup>
 100<sup>1</sup>
**Opcjonalne dostępne wysokości**
 2110 - 2400\*
  Przewyższenia co 1 cm.

\*2080 - 2400 dla linii Prima Termo

**Dostawki i skrzydła bierne**

Niedostępne dla drzwi z serii Future INOX.

**Cennik**

Podane ceny netto za kompletne drzwi

Typ drzwi	Prze-szklenie	FI04A	FI04B	FI04C	FI04D	FI04E
Prima	✓	5 899*	5 899*	5 899*	6 289*	6 289*
		6 289**	6 289**	6 289**	6 589**	6 589**
Optimum	✓	6 609*	6 609*	6 609*	6 959*	6 959*
		6 959**	6 959**	6 959**	7 259**	7 259**
Termo Prestige Lux	✓	8 119*	8 119*	8 119*	8 419*	8 419*
		8 419**	8 419**	8 419**	8 699**	8 699**
Alu Hybrid	✓	—	—	—	—	—
		—	—	—	—	—

\* Dotyczy drzwi z jednym kolorem okleiny (obustronnie).

\*\* Dotyczy drzwi z dwoma różnymi kolorami oklein (obustronnie).

Wzór **FI04b**Wzór **FI04c**Wzór **FI04d**Wzór **FI04e**

\* Dopłata zgodnie z cennikiem. Rozmiar niedostępny dla linii Termo Prestige Lux.

\* Pochwyty ALFA 60 ◀ 45° dostępny wyłącznie dla linii Termo Prestige Lux.

\* Ramki Black bez dopłaty.

\* Pochwyty ◀ 45° niedostępny dla linii Alu Hybrid  Możliwość zamówienia drzwi z danej palety

WZÓR **FI05a**



**Przeszklenia**

- Standard (przezroczysta)
- Mleczna
- Reflex Brąz
- Black (za dopłatą, s.125)
- P4 (za dopłatą, s. 125)
- Lustro Weneckie (za dopłatą, s. 125)
- Reflex Grafit (za dopłatą, s.125)

**Dostępne palety**

- NATURAL DECOR
- CRYSTAL SKY COLOR
- TOP TRENDS COLOR
- RAL

**Dostępne ramki** BLACK<sup>3</sup> INOX

Pochwyty	ALFA 60 <sup>2</sup> / 120 / 150	◁ 45° <sup>5</sup>
	BETA 120 / 150	◁ 45° <sup>5</sup>

Dla wzorów FI05A i FI05C dostępne dodatkowo pochwyty Alfa i Beta w opcji ◁ 90°, Alfa Vision, Beta Vision, Toro 180° ◁ 90°, Slim Space, Stripe, Duo Black, oraz wpuszczane Pocket i Fusion.

**Dostępne rozmiary (szerokość skrzydła)**

75	80	85	90	95 <sup>1</sup>	100 <sup>1</sup>
----	----	----	----	-----------------	------------------

**Opcjonalne dostępne wysokości**

2110 - 2400*	Przewyższenia co 1 cm.
--------------	------------------------

\*2080 - 2400 dla linii Prima Termo

**Dostawki i skrzydła bierne**

Niedostępne dla drzwi z serii Future INOX.

**Cennik** Podane ceny netto za kompletne drzwi

Typ drzwi	Prze-szklenie	FI05A	FI05B	FI05C	FI05D	FI05E
Prima	✓	5 899	5 899	5 899	6 289	6 289
Optimum	✓	6 609	6 609	6 609	6 959	6 959
Termo Prestige Lux	✓	8 119	8 119	8 119	8 419	8 419
Alu Hybrid	✓	12 669	12 669	12 669	13 119	13 119

WZÓR **FI05b**



WZÓR **FI05c**



WZÓR **FI05d**



WZÓR **FI05e**



<sup>1</sup> Dopłata zgodnie z cennikiem. Rozmiar niedostępny dla linii Termo Prestige Lux.    <sup>2</sup> Pochwyty ALFA 60 ◁ 45° dostępny wyłącznie dla linii Termo Prestige Lux.    <sup>3</sup> Ramki Black bez dopłaty.  
<sup>4</sup> Pochwyty ◁ 45° niedostępny dla linii Alu Hybrid    ■ Możliwość zamówienia drzwi z danej palety

WZÓR **FI06a**

## Przeszklenia

- Standard (przezroczysta)
- Mleczna
- Reflex Brąz
- Black (za dopłatą, s.125)
- P4 (za dopłatą, s. 125)
- Lustro Weneckie (za dopłatą, s. 125)
- Reflex Grafit (za dopłatą, s.125)

## Dostępne palety

- NATURAL DECOR
- CRYSTAL SKY COLOR
- TOP TRENDS COLOR
- RAL

## Dostępne ramki

 BLACK<sup>3</sup>
 INOX

Pochwyty

ALFA 60<sup>2</sup> / 120 / 150◁ 45<sup>\*5</sup>

BETA 120 / 150

◁ 45<sup>\*5</sup>

Dla wzorów FI06A i FI06C dostępne dodatkowo pochwyty Alfa i Beta w opcji ◁ 90°, Alfa Vision, Beta Vision, Toro 180° ◁ 90°, Slim Space, Stripe, Duo Black, oraz pochwyty wpuszczane Pocket.

## Dostępne rozmiary (szerokość skrzydła)

 75
  80
  85
  90
  95<sup>1</sup>
 100<sup>1</sup>

## Opcjonalne dostępne wysokości

 Przewyższenia co 1 cm.

\*2080 - 2400 dla linii Prima Termo

## Dostawki i skrzydła bierne

Niedostępne dla drzwi z serii Future INOX.

## Cennik

Podane ceny netto za kompletne drzwi

Typ drzwi	Prze- szklenie	FI06A	FI06B	FI06D	FI06E
Prima	✓	5 899*	5 899*	6 289*	6 289*
		6 289**	6 289**	6 589**	6 589**
Optimum	✓	6 609*	6 609*	6 959*	6 959*
		6 959**	6 959**	7 259**	7 259**
Termo Prestige Lux	✓	8 119*	8 119*	8 419*	8 419*
		8 419**	8 419**	8 699**	8 699**
Alu Hybrid	✓	—	—	—	—
		—	—	—	—

\* Dotyczy drzwi z jednym kolorem okleiny (obustronnie).

\*\* Dotyczy drzwi z dwoma różnymi kolorami oklein (obustronnie).

WZÓR **FI06b**WZÓR **FI06d**WZÓR **FI06e**
<sup>1</sup> Dopłata zgodnie z cennikiem. Rozmiar niedostępny dla linii Termo Prestige Lux.

<sup>2</sup> Pochwyty ALFA 60 ◁ 45° dostępny wyłącznie dla linii Termo Prestige Lux.

<sup>3</sup> Ramki Black bez dopłaty.

<sup>5</sup> Pochwyty ◁ 45° niedostępny dla linii Alu Hybrid
  Możliwość zamówienia drzwi z danej palety

WZÓR **FI07a**



**Przeszklenia**

- Standard (przezroczysta)
- Mleczna
- Reflex Brąz
- Black (za dopłatą, s.125)
- P4 (za dopłatą, s. 125)
- Lustro Weneckie (za dopłatą, s. 125)
- Reflex Grafit (za dopłatą, s.125)

**Dostępne palety**

- NATURAL DECOR
- CRYSTAL SKY COLOR
- TOP TRENDS COLOR
- RAL

**Dostępne ramki** BLACK<sup>3</sup> INOX

Pochwyty	ALFA 60 <sup>2</sup> / 120 / 150	◁ 45° <sup>5</sup>
	BETA 120 / 150	◁ 45° <sup>5</sup>

Dla wzorów FI07A i FI07C dostępne dodatkowo pochyty Alfa i Beta w opcji ◁ 90°, Alfa Vision, Beta Vision, Slim Space, Stripe, Duo Black, Toro 180° ◁ 90°, Pocket oraz pochyty wpuszczane Pocket i Fusion.

**Dostępne rozmiary (szerokość skrzydła)**

75	80	85	90	95 <sup>1</sup>	100 <sup>1</sup>
----	----	----	----	-----------------	------------------

**Opcjonalne dostępne wysokości**

2110 - 2400*	Przewyższenia co 1 cm.
--------------	------------------------

\*2080 - 2400 dla linii Prima Termo

**Dostawki i skrzydła bierne**

Niedostępne dla drzwi z serii Future INOX.

**Cennik** Podane ceny netto za kompletne drzwi

Typ drzwi	Prze- szklenie	FI07A	FI07B	FI07C	FI07D	FI07E
Prima	✓	5 899	5 899	5 899	6 289	6 289
Optimum	✓	6 609	6 609	6 609	6 959	6 959
Termo Prestige Lux	✓	8 119	8 119	8 119	8 419	8 419
Alu Hybrid	✓	12 669	12 669	12 669	13 119	13 119

WZÓR **FI07b**



WZÓR **FI07c**



WZÓR **FI07d**



WZÓR **FI07e**



<sup>1</sup> Dopłata zgodnie z cennikiem. Rozmiar niedostępny dla linii Termo Prestige Lux. <sup>2</sup> Pochwyty ALFA 60 ◁ 45° dostępne wyłącznie dla linii Termo Prestige Lux. <sup>3</sup> Ramki Black bez dopłaty.  
<sup>4</sup> Pochwyty ◁ 45° niedostępny dla linii Alu Hybrid  Możliwość zamówienia drzwi z danej palety

WZÓR **F108a****Przeszklenia**

Standard (przezroczysta)  
 Mleczna  
 Reflex Brąz  
 Black (za dopłatą, s.125)  
 P4 (za dopłatą, s. 125)  
 Lustro Weneckie (za dopłatą, s. 125)  
 Reflex Grafit (za dopłatą, s.125)

**Dostępne palety**

- NATURAL DECOR
- CRYSTAL SKY COLOR
- TOP TRENDS COLOR
- RAL

**Dostępne ramki**BLACK<sup>3</sup>

INOX

F108a, F108b	Pochwyty	ALFA 60 <sup>2</sup> / 120 / 150	◁ 90° ▷ 45° <sup>5</sup>
		BETA 120 / 150	◁ 90° ▷ 45° <sup>5</sup>
		FUSION	
		ALFA VISION, BETA VISION	◁ 90°
		DUO BLACK, STRIPE, TORO, SLIM SPACE, POCKET	◁ 90°
F108b, F110a	Pochwyty	ALFA 60 <sup>2</sup> / 120/ 150	◁ 45° <sup>5</sup>
		BETA 120/ 150	◁ 45° <sup>5</sup>

**Dostępne rozmiary (szerokość skrzydła)**75 80 85 90 95<sup>1</sup> 100<sup>1</sup>**Opcjonalne dostępne wysokości**

2110 - 2400\*

Przewyższenia co 1 cm. \*2080 - 2400 dla linii Prima Termo

**Dostawki i skrzydła bierne**

Niedostępne dla drzwi z serii Future INOX.

**Cennik**

Podane ceny netto za kompletne drzwi

Typ drzwi	Przeszklenie	F108A	F108B	F110A	F110B
Prima	✓	5 759	5 759	5 759	5 759
Optimum	✓	6 479	6 479	6 479	6 479
Prestige Lux	✓	8 009	8 009	8 009	8 009
Alu Hybrid	✓	12 479	12 479	12 479	12 479

WZÓR **F108b**WZÓR **F110a**WZÓR **F110b**

\* Dopłata zgodnie z cennikiem. Rozmiar niedostępny dla linii Termo Prestige Lux.

\* Pochwyty ALFA 60 &lt; 45° dostępny wyłącznie dla linii Termo Prestige Lux.

\* Ramki Black bez dopłaty.

\* Pochwyty < 45° niedostępny dla linii Alu Hybrid  Możliwość zamówienia drzwi z danej palety

WZÓR **FI11**



**Przeszklenia**

- Standard (przezroczysta)
- Mleczna
- Reflex Brąz
- Black (za dopłatą, s.125)
- P4 (za dopłatą, s. 125)
- Lustro Weneckie (za dopłatą, s. 125)
- Reflex Grafit (za dopłatą, s.125)

**Dostępne palety**

- NATURAL DECOR
- CRYSTAL SKY COLOR
- TOP TRENDS COLOR
- RAL

**Dostępne ramki**

**BLACK<sup>3</sup>** INOX

Pochwyty	ALFA 60 <sup>2</sup> / 120 / 150	◁ 90° ▷ 45° <sup>5</sup>
	BETA 120 / 150	◁ 90° ▷ 45° <sup>5</sup>
	FUSION	
	ALFA VISION, BETA VISION	◁ 90°
	DUO BLACK, STRIPE, TORO, SLIM SPACE, POCKET 180	◁ 90°

**Dostępne rozmiary (szerokość skrzydła)**

75 80 85 90 95<sup>1</sup> 100<sup>1</sup>

**Opcjonalne dostępne wysokości**

2110 - 2400\* Przewyższenia co 1 cm.

\*2080 - 2400 dla linii Prima Termo

**Dostawki i skrzydła bierne**

Niedostępne dla drzwi z serii Future INOX.

**Cennik** Podane ceny netto za kompletne drzwi

Typ drzwi	Przeszklenie	FI11
Prima	✓	6 669
Optimum	✓	7 339
Termo Prestige Lux	✓	8 789
Alu Hybrid	✓	13 469

**Cennik** Podane ceny netto za kompletne drzwi

Typ drzwi	Przeszklenie	FI12
Prima	—	5 339* 5 669***
Optimum	—	5 999* 6 319**
Termo Prestige Lux	—	7 549* 7 959**
Alu Hybrid	—	11 799* 12 419**

\* Dotyczy drzwi z jednym kolorem okleiny (obustronnie).

\*\* Dotyczy drzwi z dwoma różnymi kolorami oklein (obustronnie).

WZÓR **FI12**



**Przeszklenia**

Niedostępne dla wybranego wzoru drzwi.

**Dostępne palety**

- NATURAL DECOR
- CRYSTAL SKY COLOR
- TOP TRENDS COLOR
- RAL

<sup>1</sup> Dopłata zgodnie z cennikiem. Rozmiar niedostępny dla linii Termo Prestige Lux.

<sup>2</sup> Pochwyty ALFA 60 < 45° dostępny wyłącznie dla linii Termo Prestige Lux.

<sup>3</sup> Ramki Black bez dopłaty.

<sup>4</sup> Pochwyty < 45° niedostępny dla linii Alu Hybrid  Możliwość zamówienia drzwi z danej palety

WZÓR **F113****Przeszklenia**

Niedostępne dla wybranego wzoru drzwi.

**Dostępne palety**

- NATURAL DECOR
- CRYSTAL SKY COLOR
- TOP TRENDS COLOR
- RAL

**Dostępne ramki**
 BLACK<sup>3</sup>
 INOX
WZÓR **F114****Przeszklenia**

Niedostępne dla wybranego wzoru drzwi.

**Dostępne palety**

- NATURAL DECOR
- CRYSTAL SKY COLOR
- TOP TRENDS COLOR
- RAL

**Dostępne ramki**
 BLACK<sup>3</sup>
 INOX

Pochwyty	ALFA 60 <sup>2</sup> / 120 / 150	◁ 90° ▷ 45° <sup>5</sup>
	BETA 120 / 150	◁ 90° ▷ 45° <sup>5</sup>
	ALFA VISION, BETA VISION	◁ 90°
	STRIPE, DUO BLACK, SLIM SPACE, TORO	◁ 90°
	POCKET 20,	◁ 90°

**Dostępne rozmiary (szerokość skrzydła)**
 75
  80
  85
  90
  95<sup>1</sup>
 100<sup>1</sup>
**Opcjonalne dostępne wysokości**
 2110 - 2400\*
  Przewyższenia co 1 cm.

\*2080 - 2400 dla linii Prima Termo

**Dostawki i skrzydła bierne**

Niedostępne dla drzwi z serii Future INOX.

**Cennik** Podane ceny netto za kompletne drzwi

Typ drzwi	Przeszklenie	F113	F114
Prima	—	5 669	5 899
Optimum	—	6 319	6 549
Termo Prestige Lux	—	7 889	8 109
Alu Hybrid	—	12 309	12 509

<sup>1</sup> Dopłata zgodnie z cennikiem. Rozmiar niedostępny dla linii Termo Prestige Lux.<sup>2</sup> Pochwył ALFA 60 ▷ 45° dostępny wyłącznie dla linii Termo Prestige Lux.<sup>3</sup> Ramki Black bez dopłaty.<sup>4</sup> Pochwył ▷ 45° niedostępny dla linii Alu Hybrid  Możliwość zamówienia drzwi z danej palety

WZÓR **F115****Przeszklenia**

- Standard (przezroczysta)
- Mleczna
- Reflex Brąz
- Black (za dopłatą, s.125)
- P4 (za dopłatą, s. 125)
- Lustro Weneckie (za dopłatą, s. 125)
- Reflex Grafit (za dopłatą, s.125)

**Dostępne palety**

- NATURAL DECOR
- CRYSTAL SKY COLOR
- TOP TRENDS COLOR
- RAL

**Dostępne ramki**BLACK<sup>3</sup>

INOX

Pochwyty	ALFA 60 <sup>2</sup> / 120 / 150	◁ 90° ▷ 45° <sup>5</sup>
	BETA 120 / 150	◁ 90° ▷ 45° <sup>5</sup>
	FUSION	
	ALFA VISION, BETA VISION	◁ 90°
	DUO BLACK, STRIPE, TORO, SLIM SPACE, POCKET 180	◁ 90°

**Dostępne rozmiary (szerokość skrzydła)**75 80 85 90 95<sup>1</sup> 100<sup>1</sup>**Opcjonalne dostępne wysokości**

2110 - 2400\* Przewyższenia co 1 cm.

\*2080 - 2400 dla linii Prima Termo

**Dostawki i skrzydła bierne**

Niedostępne dla drzwi z serii Future INOX.

**Cennik**

Podane ceny netto za kompletne drzwi

Typ drzwi	Przeszklenie	F115
Prima	✓	6 669
Optimum	✓	7 339
Termo Prestige Lux	✓	8 789
Alu Hybrid	✓	13 469

<sup>1</sup> Dopłata zgodnie z cennikiem. Rozmiar niedostępny dla linii Termo Prestige Lux.

<sup>2</sup> Pochwyty ALFA 60 < 45° dostępny wyłącznie dla linii Termo Prestige Lux.

<sup>3</sup> Ramki Black bez dopłaty.

<sup>4</sup> Pochwyty < 45° niedostępny dla linii Alu Hybrid

■ Możliwość zamówienia drzwi z danej palety



## Drzwi z kolekcji wzorów 3D przykuwają uwagę i podkreślają nowoczesność domu

Ta niezwykła kolekcja drzwi oparta jest na trójwymiarowych wzorach nadających głębi i dynamiki. Wzory te powstają z połączenia dwóch warstw blachy ułożonej na całej powierzchni drzwi tworzących ciekawe efekty przestrzenne.

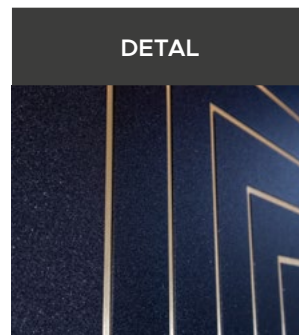
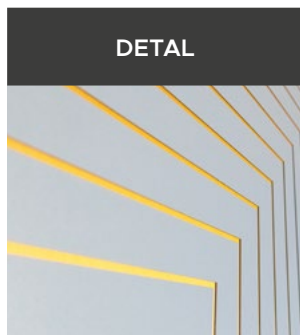

Efekt głębi wzoru jest spotęgowany i bardzo efektowny dzięki połączeniu kontrastowych kolorów z naszej bogatej palety kolorystycznej. Kolekcja wzorów 3D to drzwi o niebanalnym designie, który opiera się na najnowszych trendach architektonicznych, które zaskakują swoją oryginalnością.

## WZÓR 3D01



## WZÓR 3D02



## Przeszklenia

Niedostępne dla wybranego wzoru drzwi.

## Dostępne palety

- NATURAL DECOR  
 CRYSTAL SKY COLOR  
 TOP TRENDS COLOR  
 RAL

## Dodatkowe informacje

- w standardzie kolor wewnętrzny poszycia w kolorach **Natural Decor**

- za dopłatą pomalowanie wewnętrznego poszycia w kolorach **RAL** i **Top Trends Color** (+345,00), **Crystal Sky Color** (+480,00), **blacha anodowa** w kolorach srebrnym, złotym lub czarnym (+1250,00)

- brak możliwości podwyższenia

## WZÓR 3D03



## WZÓR 3D04



## Przeszklenia

Niedostępne dla wybranego wzoru drzwi.

## Dostępne palety

- NATURAL DECOR  
 CRYSTAL SKY COLOR  
 TOP TRENDS COLOR  
 RAL

## Dodatkowe informacje

- w standardzie kolor wewnętrzny poszycia w kolorach **Natural Decor**

- za dopłatą pomalowanie wewnętrznego poszycia w kolorach **RAL** i **Top Trends Color** (+345,00), **Crystal Sky Color** (+480,00), **blacha anodowa** w kolorach srebrnym, złotym lub czarnym (+1250,00)

- brak możliwości podwyższenia

Pochwyty	ALFA 60 <sup>2</sup> / 120	◁ 90°
	BETA 120	◁ 90°
	STRIPE 48, ALFA VISION 120, BETA VISION 120, SLIM SPACE 120	◁ 90°

Dla wzoru 3D01 dostępny również pochwył Toro

## Dostępne rozmiary (szerokość skrzydła)

75 80 85 90 95<sup>1</sup> 100<sup>1</sup>

## Cennik

Podane ceny netto za kompletne drzwi

Typ drzwi	Przeszklenie	3D01	3D02
Prima	—	7 349	7 349
Optimum	—	7 989	7 989
Termo Prestige Lux	—	9 599	9 599
Alu Hybrid	—	—	—

Pochwyty	ALFA 60 <sup>2</sup> / 120 / 150	◁ 90° ◁ 45° <sup>2</sup>
	BETA 120 / 150	◁ 90° ◁ 45° <sup>2</sup>
	ALFA VISION, BETA VISION	◁ 90°
	STRIPE, SPACE, SLIM SPACE 120, TORO, POCKET, FUSION	◁ 90°

## Dostępne rozmiary (szerokość skrzydła)

75 80 85 90 95<sup>1</sup> 100<sup>1</sup>

## Cennik

Podane ceny netto za kompletne drzwi

Typ drzwi	Przeszklenie	3D03	3D04
Prima	—	7 349	7 349
Optimum	—	7 989	7 989
Termo Prestige Lux	—	9 599	9 599
Alu Hybrid	—	—	—

<sup>1</sup> Dopłata zgodnie z cennikiem. Rozmiar niedostępny dla linii Termo Prestige Lux.

<sup>2</sup> Pochwył ALFA 60 ◁ 45° dostępny wyłącznie dla linii Termo Prestige Lux.

<sup>3</sup> Ramki Black bez dopłaty.

\*Pochwył ◁ 45° niedostępny dla linii Alu Hybrid

■ Możliwość zamówienia drzwi z danej palety



WZÓR

3D05

NOWOŚĆ



## Przeszklenia

Niedostępne dla wybranego wzoru drzwi.

## Dostępne palety

- NATURAL DECOR  
 CRYSTAL SKY COLOR  
 TOP TRENDS COLOR  
 RAL

## Dodatkowe informacje

- w standardzie kolor wewnętrzny poszycia w kolorach **Natural Decor**- za dopłatą pomalowanie wewnętrznego poszycia w kolorach **RAL** i **Top Trends Color** (+345,00), **Crystal Sky Color** (+480,00), **blacha anodowa** w kolorach srebrnym, złotym lub czarnym (+1250,00)

- brak możliwości podwyższenia

Pochwyty

ALFA 60 <sup>2</sup> / 120 / 150	◁ 90° ▷ 45° <sup>15</sup>
BETA 120 / 150	◁ 90° ▷ 45° <sup>15</sup>
ALFA VISION, BETA VISION	◁ 90°
STRIPE 48, SPACE, SLIM SPACE 120, TORO, POCKET, FUSION	◁ 90°

## Dostępne rozmiary (szerokość skrzydła)

75 80 85 90 95<sup>1</sup> 100<sup>1</sup>

## Cennik

Podane ceny netto za kompletne drzwi

Typ drzwi	Przeszklenie	3D02
Prima	—	7 349
Optimum	—	7 989
Termo Prestige Lux	—	9 599
Alu Hybrid	—	—

WZÓR

3D06

NOWOŚĆ



## Przeszklenia

Niedostępne dla wybranego wzoru drzwi.

## Dostępne palety

- NATURAL DECOR  
 CRYSTAL SKY COLOR  
 TOP TRENDS COLOR  
 RAL

## Dodatkowe informacje

- w standardzie kolor wewnętrzny poszycia w kolorach **Natural Decor**- za dopłatą pomalowanie wewnętrznego poszycia w kolorach **RAL** i **Top Trends Color** (+345,00), **Crystal Sky Color** (+480,00), **blacha anodowa** w kolorach srebrnym, złotym lub czarnym (+1250,00)

- brak możliwości podwyższenia

Pochwyty

ALFA 60 <sup>2</sup>	◁ 90° ▷ 45° <sup>15</sup>
ALFA 60 <sup>2</sup>	◁ 90° ▷ 45° <sup>15</sup>
STRIPE	◁ 90°

## Dostępne rozmiary (szerokość skrzydła)

75 80 85 90 95<sup>1</sup> 100<sup>1</sup>

## Cennik

Podane ceny netto za kompletne drzwi

Typ drzwi	Przeszklenie	3D02
Prima	—	7 349
Optimum	—	7 989
Termo Prestige Lux	—	9 599
Alu Hybrid	—	—

WZÓR

3D07

NOWOŚĆ



## Przeszklenia

Niedostępne dla wybranego wzoru drzwi.

## Dostępne palety

- NATURAL DECOR  
 CRYSTAL SKY COLOR  
 TOP TRENDS COLOR  
 RAL

## Dodatkowe informacje

- w standardzie kolor wewnętrzny poszycia w kolorach **Natural Decor**- za dopłatą pomalowanie wewnętrznego poszycia w kolorach **RAL** i **Top Trends Color** (+345,00), **Crystal Sky Color** (+480,00), **blacha anodowa** w kolorach srebrnym, złotym lub czarnym (+1250,00)

- brak możliwości podwyższenia

Pochwyty

ALFA 60<sup>2</sup>◀ 90° ▶ 45°<sup>15</sup>ALFA 60<sup>2</sup>◀ 90° ▶ 45°<sup>15</sup>

STRIPE

◀ 90°

## Dostępne rozmiary (szerokość skrzydła)

75

80

85

90

95<sup>1</sup>100<sup>1</sup>

## Cennik

Podane ceny netto za kompletne drzwi

Typ drzwi	Przeszklenie	3D02
Prima	—	7 349
Optimum	—	7 989
Termo Prestige Lux	—	9 599
Alu Hybrid	—	—

WZÓR

3D08

NOWOŚĆ



## Przeszklenia

Niedostępne dla wybranego wzoru drzwi.

## Dostępne palety

- NATURAL DECOR  
 CRYSTAL SKY COLOR  
 TOP TRENDS COLOR  
 RAL

## Dodatkowe informacje

- w standardzie kolor wewnętrzny poszycia w kolorach **Natural Decor**- za dopłatą pomalowanie wewnętrznego poszycia w kolorach **RAL** i **Top Trends Color** (+345,00), **Crystal Sky Color** (+480,00), **blacha anodowa** w kolorach srebrnym, złotym lub czarnym (+1250,00)

- brak możliwości podwyższenia

Pochwyty

ALFA 60<sup>2</sup> / 120 / 150◀ 90° ▶ 45°<sup>15</sup>

BETA 120 / 150

◀ 90° ▶ 45°<sup>15</sup>

ALFA VISION, BETA VISION

◀ 90°

STRIPE 48, SPACE, SLIM SPACE 120, POCKET, FUSION

◀ 90°

## Dostępne rozmiary (szerokość skrzydła)

75

80

85

90

95<sup>1</sup>100<sup>1</sup>

## Cennik

Podane ceny netto za kompletne drzwi

Typ drzwi	Przeszklenie	3D02
Prima	—	7 349
Optimum	—	7 989
Termo Prestige Lux	—	9 599
Alu Hybrid	—	—

POZNAJ

# Wzory klasyczne



**Wyjątkowa różnorodność klasycznych drzwi zewnętrznych WIKĘD daje praktycznie nieograniczone możliwości wyboru oraz ich personalizacji.**

Dostawki nieotwierane, skrzydła bierne, drzwi skracane i przewyższone, różnorodne przeszklenia czy też możliwość instalacji inteligentnych rozwiązań. Każdy znajdzie opcję idealną dla siebie!

Drzwi klasyczne można podzielić na dwa typy: pierwszy z nich, zwyczajowo dotyczący niższej numeracji, świetnie sprawdzi się w klasycznym budownictwie, gdzie ceni się elegancję oraz ponadczasową stylistykę. Drugi z nich cechuje się prostotą kształtów, zazwyczaj możliwością wyboru ramek INOX oraz BLACK - są to drzwi dedykowane miłośnikom prostego, nowoczesnego i funkcjonalnego stylu.

WZÓR 50

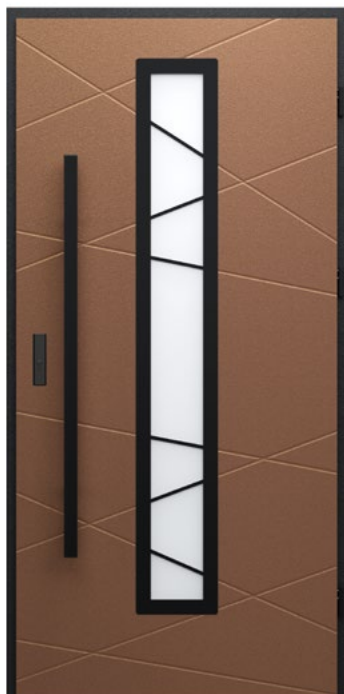

Przeszklenia

- Standard (przezroczysta)
- Mleczna
- Reflex Brąz
- Skip Lustro\*
- Skip Black 3D\*
- Skip Black Lacobel\*
- Black (za dopłatą, s.125)
- P4 (za dopłatą, s. 125)
- Lustro Weneckie (za dopłatą, s. 125)
- Reflex Grafit (za dopłatą, s.125)

\*Bazą każdego z przeszkleń jest do wyboru szyba: Mleczna, Standard (przezroczysta) lub Reflex Brąz.

Dostępne palety

- NATURAL DECOR
- CRYSTAL SKY COLOR
- TOP TRENDS COLOR
- RAL

Dostępne ramki

BLACK<sup>3</sup> INOX

Dodatkowe informacje

- Brak możliwości podwyższenia

Pochwyty	ALFA 60 <sup>2</sup> / 120 / 150	◁ 90° ▷ 45° <sup>5</sup>
	BETA 120 / 150	◁ 90° ▷ 45° <sup>5</sup>
	ALFA VISION, BETA VISION	◁ 90°
	SLIM SPACE, DUO BLACK, TORO, STRIPE	◁ 90°

Dostępne rozmiary (szerokość skrzydła)

75 80 85 90 95<sup>1</sup> 100<sup>1</sup>

Dostawki i skrzydła bierne

DEDYKOWANE PEŁNA T7 P8 X5 PT4

OPCJONALNE X4 T11

Cennik

Podane ceny netto za kompletne drzwi

Typ drzwi	Przeszklenie	50
Prima	✓	4 649
Optimum	✓	5 469
Termo Prestige Lux	✓	7 259
Alu Hybrid	✓	—

WZÓR 49



Przeszklenia

Niedostępne dla wybranego wzoru drzwi.

Dostępne palety

- NATURAL DECOR
- CRYSTAL SKY COLOR
- TOP TRENDS COLOR
- RAL

Pochwyty	ALFA 60 <sup>2</sup> / 120 / 150	◁ 90° ▷ 45° <sup>5</sup>
	BETA 120 / 150	◁ 90° ▷ 45° <sup>5</sup>
	ALFA VISION, BETA VISION	◁ 90°
	SLIM SPACE	◁ 90°
	TORO / STRIPE / DUO BLACK	◁ 90°

Dostępne rozmiary (szerokość skrzydła)

75 80 85 90 95<sup>1</sup> 100<sup>1</sup>

Dostawki i skrzydła bierne

DEDYKOWANE PEŁNA

Cennik

Podane ceny netto za kompletne drzwi

Typ drzwi	Przeszklenie	49
Prima	—	2 819
Optimum	—	3 719
Termo Prestige Lux	—	5 439
Alu Hybrid	—	8 489

TECHNOLOGIA ALU: dopłata +380 zł netto<sup>4</sup>

<sup>1</sup> Dopłata zgodnie z cennikiem. Rozmiar niedostępny dla linii Termo Prestige Lux.

<sup>2</sup> Pochwyty ALFA 60 < 45° dostępny wyłącznie dla linii Termo Prestige Lux.

<sup>3</sup> Ramki Black bez dopłaty.

<sup>4</sup> Technologia ALU stanowi opcjonalną możliwość wyprodukowania drzwi aluminiowych w danym wzorze drzwi klasycznych. Opcja możliwa wyłącznie dla drzwi z ościeżnicą Termo.

<sup>5</sup> Pochwyty < 45° niedostępny dla linii Alu Hybrid ■ Możliwość zamówienia drzwi z danej palety

## WZÓR 48



## Przeszklenia

- Standard (przezroczysta)
- Mleczna
- Reflex Brąz
- Skip Lustro\*
- Skip Black 3D\*
- Skip Black Lacobel\*
- Black (za dopłatą, s.125)
- P4 (za dopłatą, s. 125)
- Lustro Weneckie (za dopłatą, s. 125)
- Reflex Grafit (za dopłatą, s.125)

\*Bazą każdego z przeszkleń jest do wyboru szyba: Mleczna, Standard (przezroczysta) lub Reflex Brąz.

## Dostępne palety

- NATURAL DECOR
- CRYSTAL SKY COLOR
- TOP TRENDS COLOR
- RAL

## Dostępne ramki

BLACK<sup>3</sup> INOX

Pochwyty	ALFA 60 <sup>2</sup> / 120 / 150	◁ 90° ▷ 45° <sup>5</sup>
	BETA 120 / 150	◁ 90° ▷ 45° <sup>5</sup>
	ALFA VISION, BETA VISION	◁ 90°
	SLIM SPACE	◁ 90°
	TORO / STRIPE / DUO BLACK	◁ 90°

## Dostępne rozmiary (szerokość skrzydła)

75 80 85 90 95<sup>1</sup> 100<sup>1</sup>

## Dostawki i skrzydła bierne

DEDYKOWANE PEŁNA T10

## Cennik

Podane ceny netto za kompletne drzwi

Typ drzwi	Przeszklenie	48
Prima	✓	4 649
Optimum	✓	5 469
Termo Prestige Lux	✓	7 259
Alu Hybrid	✓	11 329

TECHNOLOGIA ALU: dopłata +380 zł netto<sup>4</sup>

## WZÓR 47



## Przeszklenia

- Standard (przezroczysta)
- Mleczna
- Reflex Brąz
- Piaskowana
- Lacobel Black\*
- P4 (za dopłatą, s. 125)
- Lustro Weneckie (za dopłatą, s. 125)
- Reflex Grafit (za dopłatą, s.125)

\*Bazą każdego z przeszkleń jest do wyboru szyba: Mleczna, Standard (przezroczysta) lub Reflex Brąz.

## Dostępne palety

- NATURAL DECOR
- CRYSTAL SKY COLOR
- TOP TRENDS COLOR
- RAL

## Dostępne ramki

BLACK<sup>3</sup> INOX

Pochwyty	ALFA 60 <sup>2</sup> / 120 / 150	◁ 45° <sup>5</sup>
	BETA 120 / 150	◁ 45° <sup>5</sup>

Dla wzorów 47 i 47A w rozmiarach 85, 90 oraz 100 dostępne dodatkowo pochwyty Alfa i Beta ◁ 90°, Alfa Vision, Beta Vision, Toro 180° ◁ 90°, Slim Space, Duo Black oraz Stripe.

## Dostępne rozmiary (szerokość skrzydła)

75 80 85 90 95<sup>1</sup> 100<sup>1</sup>

## Dostawki i skrzydła bierne

DEDYKOWANE PEŁNA

OPCJONALNE P5 X2 P8 X5

## Cennik

Podane ceny netto za kompletne drzwi

Typ drzwi	Przeszklenie	47
Prima	✓	5 849
Optimum	✓	6 629
Termo Prestige Lux	✓	8 369
Alu Hybrid	✓	13 069

TECHNOLOGIA ALU: dopłata +380 zł netto<sup>4</sup>

<sup>1</sup> Dopłata zgodnie z cennikiem. Rozmiar niedostępny dla linii Termo Prestige Lux.

<sup>2</sup> Pochwył ALFA 60 ◁ 45° dostępny wyłącznie dla linii Termo Prestige Lux.

<sup>3</sup> Ramki Black bez dopłaty.

<sup>4</sup> Technologia ALU stanowi opcjonalną możliwość wyprodukowania drzwi aluminiowych w danym wzorze drzwi klasycznych. Opcja możliwa wyłącznie dla drzwi z ościeżnicą Termo.

<sup>5</sup> Pochwył ◁ 45° niedostępny dla linii Alu Hybrid Możliwość zamówienia drzwi z danej palety

WZÓR 45



Przeszklenia

Niedostępne dla wybranego wzoru drzwi.

Dostępne palety

- NATURAL DECOR
- CRYSTAL SKY COLOR
- TOP TRENDS COLOR
- RAL

Dostępne ramki

BLACK<sup>3</sup> INOX

Pochwyty	ALFA 60 <sup>2</sup> / 120 / 150	◁ 90° ▷ 45° <sup>5</sup>
	BETA 120 / 150	◁ 90° ▷ 45° <sup>5</sup>
	ALFA VISION, BETA VISION	◁ 90°
	SLIM SPACE	◁ 90°
	TORO / STRIPE / DUO BLACK	◁ 90°

Dostępne rozmiary (szerokość skrzydła)

75 80 85 90 95<sup>1</sup> 100<sup>1</sup>

Dostawki i skrzydła bierne

DEDYKOWANE PEŁNA

Cennik

Podane ceny netto za kompletne drzwi

Typ drzwi	INOX	45
Prima	Zewnątrz	3 529
	Obustronne	3 869
Optimum	Zewnątrz	4 409
	Obustronne	4 749
Termo Prestige Lux	Zewnątrz	6 399
	Obustronne	6 739
Alu Hybrid	Zewnątrz	9 989
	Obustronne	10 519

TECHNOLOGIA ALU: dopłata +380 zł netto<sup>4</sup>

WZÓR 44



WZÓR 44a



Przeszklenia

Niedostępne dla wybranego wzoru drzwi.

Dostępne palety

- NATURAL DECOR
- CRYSTAL SKY COLOR
- TOP TRENDS COLOR
- RAL

Dostępne ramki

BLACK<sup>3</sup> INOX

Pochwyty	ALFA 60 <sup>2</sup> / 120 / 150	◁ 45° <sup>5</sup>
	BETA 120 / 150	◁ 45° <sup>5</sup>

Dla wzoru 44a dostępne dodatkowo pochwyty Alfa i Beta ◁ 90°, Alfa Vision, Beta Vision, Slim Space, Stripe, Duo Black, pochwyty Toro 180° ◁ 90°.

Dostępne rozmiary (szerokość skrzydła)

75 80 85 90 95<sup>1</sup> 100<sup>1</sup>

Dostawki i skrzydła bierne

DEDYKOWANE PEŁNA T8

OPCJONALNE P2 PT1 X2

Cennik

Podane ceny netto za kompletne drzwi

Typ drzwi	INOX	44	44A
Prima	Zewnątrz	3 529	3 529
	Obustronne	3 869	3 869
Optimum	Zewnątrz	4 409	4 409
	Obustronne	4 749	4 749
Termo Prestige Lux	Zewnątrz	6 399	6 399
	Obustronne	6 739	6 739
Alu Hybrid	Zewnątrz	9 989	9 989
	Obustronne	10 519	10 519

TECHNOLOGIA ALU: dopłata +380 zł netto<sup>4</sup>

<sup>1</sup> Dopłata zgodnie z cennikiem. Rozmiar niedostępny dla linii Termo Prestige Lux.

<sup>2</sup> Pochwyty ALFA 60 ◁ 45° dostępny wyłącznie dla linii Termo Prestige Lux.

<sup>3</sup> Ramki Black bez dopłaty.

<sup>4</sup> Technologia ALU stanowi opcjonalną możliwość wyprodukowania drzwi aluminiowych w danym wzorze drzwi klasycznych. Opcja możliwa wyłącznie dla drzwi z ościeżnicą Termo.

<sup>5</sup> Pochwyty ◁ 45° niedostępny dla linii Alu Hybrid  Możliwość zamówienia drzwi z danej palety



WZÓR 44b



WZÓR 44c



## Przeszklenia

Niedostępne dla wybranego wzoru drzwi.

## Dostępne palety

- NATURAL DECOR
- CRYSTAL SKY COLOR
- TOP TRENDS COLOR
- RAL

## Dostępne ramki

BLACK<sup>3</sup> INOX

WZÓR 43



WZÓR 43a



## Przeszklenia

Niedostępne dla wybranego wzoru drzwi.

## Dostępne palety

- NATURAL DECOR
- CRYSTAL SKY COLOR
- TOP TRENDS COLOR
- RAL

## Pochwyty

ALFA 60<sup>2</sup> / 120 / 150

◁ 45°<sup>5</sup>

BETA 120 / 150

◁ 45°<sup>5</sup>

Dla wzoru 44C dostępne dodatkowo pochwyty Alfa i Beta ◁ 90°, Alfa Vision, Beta Vision, Slim Space, Stripe, Duo Black, Toro 180° ◁ 90°.

## Dostępne rozmiary (szerokość skrzydła)

75 80 85 90 95<sup>1</sup> 100<sup>1</sup>

## Dostawki i skrzydła bierne

DEDYKOWANE PEŁNA T8

OPCJONALNE P2 PT1 X2

## Cennik

Podane ceny netto za kompletne drzwi

Typ drzwi	INOX	44B	44C
Prima	Zewnątrz	3 529	3 529
	Obustronne	3 869	3 869
Optimum	Zewnątrz	4 409	4 409
	Obustronne	4 749	4 749
Termo Prestige Lux	Zewnątrz	6 399	6 399
	Obustronne	6 739	6 739
Alu Hybrid	Zewnątrz	9 989	9 989
	Obustronne	10 519	10 519

TECHNOLOGIA ALU: dopłata +380 zł netto<sup>4</sup>

## Pochwyty

ALFA 60<sup>2</sup> / 120 / 150

◁ 90° ◁ 45°<sup>5</sup>

BETA 120 / 150

◁ 90° ◁ 45°<sup>5</sup>

ALFA VISION, BETA VISION

◁ 90°

TORO, STRIPE,  
DUO BLACK, SLIM SPACE

◁ 90°

## Dostępne rozmiary (szerokość skrzydła)

75 80 85 90 95<sup>1</sup> 100<sup>1</sup>

## Dostawki i skrzydła bierne

DEDYKOWANE PEŁNA T10

OPCJONALNE P2

## Cennik

Podane ceny netto za kompletne drzwi

Typ drzwi	Przeszklenie	43	43a
Prima	—	2 819	2 819
Optimum	—	3 719	3 719
Termo Prestige Lux	—	5 439	5 439
Alu Hybrid	—	8 489	8 489

TECHNOLOGIA ALU: dopłata +380 zł netto<sup>4</sup>

<sup>1</sup> Dopłata zgodnie z cennikiem. Rozmiar niedostępny dla linii Termo Prestige Lux.

<sup>2</sup> Pochwyty ALFA 60 ◁ 45° dostępny wyłącznie dla linii Termo Prestige Lux.

<sup>3</sup> Ramki Black bez dopłaty.

<sup>4</sup> Technologia ALU stanowi opcjonalną możliwość wyprodukowania drzwi aluminiowych w danym wzorze drzwi klasycznych. Opcja możliwa wyłącznie dla drzwi z ościeżnicą Termo.

<sup>5</sup> Pochwyty ◁ 45° niedostępny dla linii Alu Hybrid  Możliwość zamówienia drzwi z danej palety

WZÓR 43b



**Przeszklenia**

Niedostępne dla wybranego wzoru drzwi.

**Dostępne palety**

- NATURAL DECOR
- CRYSTAL SKY COLOR
- TOP TRENDS COLOR
- RAL

Pochwyty	ALFA 60 <sup>2</sup> / 120 / 150	◁ 90° ▷ 45° <sup>5</sup>
	BETA 120 / 150	◁ 90° ▷ 45° <sup>5</sup>
	ALFA VISION, BETA VISION	◁ 90°
	SLIM SPACE	◁ 90°
	TORO / STRIPE / DUO BLACK	◁ 90°

**Dostępne rozmiary (szerokość skrzydła)**

- 75 80 85 90 95<sup>1</sup> 100<sup>1</sup>

**Dostawki i skrzydła bierne**

- DEDYKOWANE PEŁNA

**Cennik** Podane ceny netto za kompletne drzwi

Typ drzwi	Przeszklenie	43b
Prima	—	2 819
Optimum	—	3 719
Termo Prestige Lux	—	5 439
Alu Hybrid	—	8 489

TECHNOLOGIA ALU: dopłata +380 zł netto<sup>4</sup>

WZÓR 43c



**Przeszklenia**

Niedostępne dla wybranego wzoru drzwi.

**Dostępne palety**

- NATURAL DECOR
- CRYSTAL SKY COLOR
- TOP TRENDS COLOR
- RAL

Pochwyty	ALFA 60 <sup>2</sup> / 120 / 150	◁ 90° ▷ 45° <sup>5</sup>
	BETA 120 / 150	◁ 90° ▷ 45° <sup>5</sup>
	ALFA VISION, BETA VISION	◁ 90°
	SLIM SPACE	◁ 90°
	TORO / STRIPE / DUO BLACK	◁ 90°

**Dostępne rozmiary (szerokość skrzydła)**

- 75 80 85 90 95<sup>1</sup> 100<sup>1</sup>

**Dostawki i skrzydła bierne**

- DEDYKOWANE PEŁNA T10

- OPCJONALNE P2 PT1 X2

**Cennik** Podane ceny netto za kompletne drzwi

Typ drzwi	INOX	43c
Prima	—	2 819
Optimum	—	3 719
Termo Prestige Lux	—	5 439
Alu Hybrid	—	8 489

TECHNOLOGIA ALU: dopłata +380 zł netto<sup>4</sup>

<sup>1</sup> Dopłata zgodnie z cennikiem. Rozmiar niedostępny dla linii Termo Prestige Lux.

<sup>2</sup> Pochwyt ALFA 60 < 45° dostępny wyłącznie dla linii Termo Prestige Lux.

<sup>3</sup> Ramki Black bez dopłaty.

<sup>4</sup> Technologia ALU stanowi opcjonalną możliwość wyprodukowania drzwi aluminiowych w danym wzorze drzwi klasycznych. Opcja możliwa wyłącznie dla drzwi z ościeżnicą Termo.

<sup>5</sup> Pochwyt < 45° niedostępny dla linii Alu Hybrid  Możliwość zamówienia drzwi z danej palety



WZÓR 42



## Przeszklenia

- Standard (przezroczysta)
- Mleczna
- Reflex Brąz
- Piaskowana
- P4 (za dopłatą, s. 125)
- Lustro Weneckie (za dopłatą, s. 125)
- Reflex Grafit (za dopłatą, s.125)
- Dark Grey (tylko w Plus)

## Dostępne palety

- NATURAL DECOR
- CRYSTAL SKY COLOR
- TOP TRENDS COLOR
- RAL

## Dodatkowe informacje dla wzoru 40a

- Ramka PVC niedostępna w kolorze Czarny Mat i Woodec Dąb Turner usłojenie poziome

Pochwyty	ALFA 60 <sup>2</sup> / 120 / 150	◁ 90° ▷ 45° <sup>5</sup>
	BETA 120 / 150	◁ 90° ▷ 45° <sup>5</sup>
	ALFA VISION, BETA VISION	◁ 90°
	SLIM SPACE, DUO BLACK, STRIPE, TORO	◁ 90°

## Dostępne rozmiary (szerokość skrzydła)

75	80	85	90	95 <sup>1</sup>	100 <sup>1</sup>
----	----	----	----	-----------------	------------------

## Dostawki i skrzydła bierne

DEDYKOWANE PEŁNA T8 P2

## Cennik Podane ceny netto za kompletne drzwi

Typ drzwi	Przeszklenie	42
Prima	—	2 819
	✓	3 989
Plus	—	—
	✓	3 799
Optimum	—	3 719
	✓	4 809
Termo Prestige Lux	—	5 439
	✓	6 749

TECHNOLOGIA ALU: dopłata +380 zł netto<sup>4</sup>

WZÓR 41



WZÓR 41a



WZÓR 41b



## Przeszklenia

Niedostępne dla wybranego wzoru drzwi.

## Dostępne palety

- NATURAL DECOR
- CRYSTAL SKY COLOR
- TOP TRENDS COLOR
- RAL

## Dostępne ramki

BLACK<sup>3</sup> INOX

Pochwyty	ALFA 60 <sup>2</sup> / 120 / 150	◁ 90° ▷ 45° <sup>5</sup>
	BETA 120 / 150	◁ 90° ▷ 45° <sup>5</sup>
	ALFA VISION, BETA VISION	◁ 90°
	SLIM SPACE, DUO BLACK, STRIPE, TORO	◁ 90°

## Dostępne rozmiary (szerokość skrzydła)

75	80	85	90	95 <sup>1</sup>	100 <sup>1</sup>
----	----	----	----	-----------------	------------------

## Dostawki i skrzydła bierne

DEDYKOWANE PEŁNA T3 PT3  
OPCJONALNE P5 P6 P7 P8 X3  
X4 X5 X6

## Cennik Podane ceny netto za kompletne drzwi

Typ drzwi	INOX	41	41A	41B
Prima	Zewnątrz	3 399	3 399	3 399
	Obustronnie	3 719	3 719	3 719
Optimum	Zewnątrz	4 289	4 289	4 289
	Obustronnie	4 629	4 629	4 629
Termo Prestige Lux	Zewnątrz	6 279	6 279	6 279
	Obustronnie	6 549	6 549	6 549
Alu Hybrid	Zewnątrz	9 799	9 799	9 799
	Obustronnie	10 209	10 209	10 209

TECHNOLOGIA ALU: dopłata +380 zł netto<sup>4</sup>

<sup>1</sup> Dopłata zgodnie z cennikiem. Rozmiar niedostępny dla linii Termo Prestige Lux.

<sup>2</sup> Pochwyty ALFA 60 <45° dostępny wyłącznie dla linii Termo Prestige Lux.

<sup>3</sup> Ramki Black bez dopłaty.

<sup>4</sup> Technologia ALU stanowi opcjonalną możliwość wyprodukowania drzwi aluminiowych w danym wzorze drzwi klasycznych. Opcja możliwa wyłącznie dla drzwi z oszczędnicą Termo.

<sup>5</sup> Pochwyty <45° niedostępny dla linii Alu Hybrid  Możliwość zamówienia drzwi z danej palety

WZÓR 40



WZÓR 40a



Przeszklenia

Niedostępne dla wybranego wzoru drzwi.

Dostępne palety

- NATURAL DECOR
- CRYSTAL SKY COLOR
- TOP TRENDS COLOR
- RAL

Dostępne ramki

BLACK<sup>3</sup> INOX

Dodatkowe informacje dla wzoru 40a

- przy wyborze aplikacji jednostronnej od wewnątrz tłoczenia będą przechodzić przez całe skrzydło

Pochwyty	ALFA 60 <sup>2</sup> / 120 / 150	◁ 90° ▷ 45° <sup>5</sup>
	BETA 120 / 150	◁ 90° ▷ 45° <sup>5</sup>
	ALFA VISION, BETA VISION	◁ 90°
	OMEGA 150	◁ 90°
	SLIM SPACE, DUO BLACK, STRIPE, TORO	◁ 90°

Dostępne rozmiary (szerokość skrzydła)

75 80 85 90 95<sup>1</sup> 100<sup>1</sup>

Dostawki i skrzydła bierne

DEDYKOWANE	PEŁNA	T3	PT3		
OPCJONALNE	P5	P6	P7	P8	X3
	X4	X5	X6		

Cennik

Podane ceny netto za kompletne drzwi

Typ drzwi	INOX	40	40A
Prima	Zewnątrz	3 399	3 399
	Obustronne	3 719	3 719
Optimum	Zewnątrz	4 289	4 289
	Obustronne	4 629	4 629
Termo Prestige Lux	Zewnątrz	6 279	6 279
	Obustronne	6 549	6 549
Alu Hybrid	Zewnątrz	9 799	9 799
	Obustronne	10 209	10 209

TECHNOLOGIA ALU: dopłata +380 zł netto<sup>4</sup>

WZÓR 39

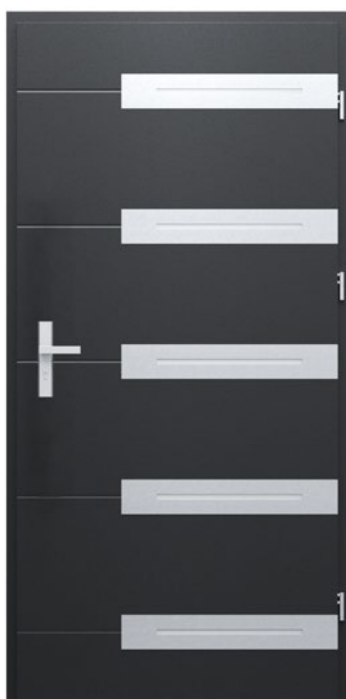

Przeszklenia

- Standard (przezroczysta)
- Mleczna
- Reflex Brąz
- P4 (za dopłatą, s. 125)
- Lustro Weneckie (za dopłatą, s. 125)
- Reflex Grafit (za dopłatą, s.125)

Dostępne palety

- NATURAL DECOR
- CRYSTAL SKY COLOR
- TOP TRENDS COLOR
- RAL

Dostępne ramki

BLACK<sup>3</sup> INOX

Pochwyty	ALFA 60 <sup>2</sup> / 120 / 150	◁ 90° ▷ 45° <sup>5</sup>
	BETA 120 / 150	◁ 90° ▷ 45° <sup>5</sup>
	ALFA VISION, BETA VISION	◁ 90°
	SLIM SPACE, DUO BLACK, STRIPE, TORO	◁ 90°

Dostępne rozmiary (szerokość skrzydła)

75 80 85 90 95<sup>1</sup> 100<sup>1</sup>

Dostawki i skrzydła bierne

DEDYKOWANE	PEŁNA	T3			
OPCJONALNE	P5	P6	P7	P8	PT3
	X3	X4	X5	X6	

Cennik

Podane ceny netto za kompletne drzwi

Typ drzwi	Przeszklenie	39
Prima	✓	4 329
Optimum	✓	5 169
Termo Prestige Lux	✓	7 119
Alu Hybrid	✓	11 109

TECHNOLOGIA ALU: dopłata +380 zł netto<sup>4</sup>

<sup>1</sup> Dopłata zgodnie z cennikiem. Rozmiar niedostępny dla linii Termo Prestige Lux.

<sup>2</sup> Pochwyt ALFA 60 < 45° dostępny wyłącznie dla linii Termo Prestige Lux.

<sup>3</sup> Ramki Black bez dopłaty.

<sup>4</sup> Technologia ALU stanowi opcjonalną możliwość wyprodukowania drzwi aluminiowych w danym wzorze drzwi klasycznych. Opcja możliwa wyłącznie dla drzwi z ościeżnicą Termo.

<sup>5</sup> Pochwyt < 45° niedostępny dla linii Alu Hybrid  Możliwość zamówienia drzwi z danej palety



WZÓR 38



Dostępne ramki

BLACK<sup>3</sup>

INOX

WZÓR 38a



## Przeszklenia

- Standard (przezroczysta)
- Mleczna
- Reflex Brąz
- Piaskowana
- P4 (za dopłatą, s. 125)
- Lustro Weneckie (za dopłatą, s. 125)
- Reflex Grafit (za dopłatą, s.125)

## Dostępne palety

- NATURAL DECOR
- CRYSTAL SKY COLOR
- TOP TRENDS COLOR
- RAL

WZÓR 37



Dostępne ramki

BLACK<sup>3</sup>

INOX

WZÓR 37a



## Przeszklenia

- Standard (przezroczysta)
- Mleczna
- Reflex Brąz
- Piaskowana
- P4 (za dopłatą, s. 125)
- Lustro Weneckie (za dopłatą, s. 125)
- Reflex Grafit (za dopłatą, s.125)

## Dostępne palety

- NATURAL DECOR
- CRYSTAL SKY COLOR
- TOP TRENDS COLOR
- RAL

Pochwyty	ALFA 60 <sup>2</sup> / 120 / 150	◁ 90° ▷ 45° <sup>5</sup>
	BETA 120 / 150	◁ 90° ▷ 45° <sup>5</sup>
	ALFA VISION, BETA VISION	◁ 90°
	OMEGA 150	◁ 90°
	SLIM SPACE, DUO BLACK, STRIPE, TORO	◁ 90°

## Dostępne rozmiary (szerokość skrzydła)

75 80 85 90 95<sup>1</sup> 100<sup>1</sup>

## Dostawki i skrzydła bierne

DEDYKOWANE PEŁNA T7 P8 X5 PT4

OPCJONALNE X4

## Cennik

Podane ceny netto za kompletne drzwi

Typ drzwi	Przeszklenie	38	38A
Prima	✓	4 159	4 159
Optimum	✓	5 009	5 009
Termo Prestige Lux	✓	6 799	6 799
Alu Hybrid	✓	10 609	10 609

TECHNOLOGIA ALU: dopłata +380 zł netto<sup>4</sup>

Pochwyty	ALFA 60 <sup>2</sup> / 120 / 150	◁ 90° ▷ 45° <sup>5</sup>
	BETA 120 / 150	◁ 90° ▷ 45° <sup>5</sup>
	ALFA VISION, BETA VISION	◁ 90°
	SLIM SPACE, DUO BLACK, STRIPE, TORO	◁ 90°

## Dostępne rozmiary (szerokość skrzydła)

75 80 85 90 95<sup>1</sup> 100<sup>1</sup>

## Dostawki i skrzydła bierne

DEDYKOWANE PEŁNA T7 P8 X5 PT4

OPCJONALNE X4

## Cennik

Podane ceny netto za kompletne drzwi

Typ drzwi	Przeszklenie	37	37A
Prima	✓	4 159	4 159
Optimum	✓	5 009	5 009
Termo Prestige Lux	✓	6 799	6 799
Alu Hybrid	✓	10 609	10 609

TECHNOLOGIA ALU: dopłata +380 zł netto<sup>4</sup><sup>1</sup> Dopłata zgodnie z cennikiem. Rozmiar niedostępny dla linii Termo Prestige Lux.<sup>2</sup> Pochwyt ALFA 60 <45° dostępny wyłącznie dla linii Termo Prestige Lux.<sup>3</sup> Ramki Black bez dopłaty.<sup>4</sup> Technologia ALU stanowi opcjonalną możliwość wyprodukowania drzwi aluminiowych w danym wzorze drzwi klasycznych. Opcja możliwa wyłącznie dla drzwi z ościeżnicą Termo.<sup>5</sup> Pochwyt <45° niedostępny dla linii Alu Hybrid ■ Możliwość zamówienia drzwi z danej palety

WZÓR 36



Przeszklenia

- Standard (przezroczysta)
- Mleczna
- Reflex Brąz
- Piaskowana
- P4 (za dopłatą, s. 125)
- Lustro Weneckie (za dopłatą, s. 125)
- Reflex Grafit (za dopłatą, s.125)

Dostępne palety

- NATURAL DECOR
- CRYSTAL SKY COLOR
- TOP TRENDS COLOR
- RAL

Dostępne ramki

- BLACK<sup>3</sup>
- INOX

Pochwyty	ALFA 60 <sup>2</sup> / 120 / 150	◁ 45° <sup>5</sup>
	BETA 120 / 150	◁ 45° <sup>5</sup>
	OMEGA 150	◁ 90°

Dostępne rozmiary (szerokość skrzydła)

- 80
- 85
- 90
- 95<sup>1</sup>
- 100<sup>1</sup>

Dostawki i skrzydła bierne

- DEDYKOWANE  PEŁNA  X5
- OPCJONALNE  P5  X2  X4

Cennik Podane ceny netto za kompletne drzwi

Typ drzwi	Przeszklenie	36
Prima	✓	4 159
Optimum	✓	5 009
Termo Prestige Lux	✓	6 799
Alu Hybrid	✓	10 609

TECHNOLOGIA ALU: dopłata +380 zł netto<sup>4</sup>

WZÓR 34



Przeszklenia

- Diament
- Reflex Brąz
- P4 (za dopłatą, s. 125)
- Lustro Weneckie (za dopłatą, s. 125)
- Reflex Grafit (za dopłatą, s.125)

Dostępne palety

- NATURAL DECOR
- CRYSTAL SKY COLOR
- TOP TRENDS COLOR
- RAL

Dodatkowe informacje

- drzwi bez przeszklenia w miejscu szybki mają przetłoczenie
- kolor szprosu w przeszkleniu Diament zależy od koloru okucia
- ramka PVC niedostępna w kolorach: Antracyt Gładki, Srebrno Szary, Woodec Dąb Toffee, Woodec Dąb Turner, Antracyt Jedwabny, Czarny Mat i Biały Mat

Pochwyty	ALFA 60 <sup>2</sup> / 120 / 150	◁ 45° <sup>5</sup>
	BETA 120 / 150	◁ 45° <sup>5</sup>

Dostępne rozmiary (szerokość skrzydła)

- 80\*
- 85
- 90
- 95<sup>1</sup>
- 100<sup>1</sup>

\* Dla rozmiaru 80 drzwi dostępne bez przeszkleń.

Dostawki i skrzydła bierne

- DEDYKOWANE  PEŁNA  T4  T5
- OPCJONALNE  P1  P2  P3

Cennik Podane ceny netto za kompletne drzwi

Typ drzwi	Przeszklenie	34
Prima	—	2 819
Prima	✓	3 789
Optimum	—	3 719
Optimum	✓	4 639
Termo Prestige Lux	—	5 439
Termo Prestige Lux	✓	6 649

<sup>1</sup> Dopłata zgodnie z cennikiem. Rozmiar niedostępny dla linii Termo Prestige Lux.

<sup>2</sup> Pochwyt ALFA 60 ◁ 45° dostępny wyłącznie dla linii Termo Prestige Lux.

<sup>3</sup> Ramki Black bez dopłaty.

<sup>4</sup> Technologia ALU stanowi opcjonalną możliwość wyprodukowania drzwi aluminiowych w danym wzorze drzwi klasycznych. Opcja możliwa wyłącznie dla drzwi z ościeżnicą Termo.

<sup>5</sup> Pochwyt ◁ 45° niedostępny dla linii Alu Hybrid  Możliwość zamówienia drzwi z danej palety



WZÓR 32



WZÓR 32a



WZÓR 32b

**Przeszklenia**

Niedostępne dla wybranego wzoru drzwi.

**Dostępne palety**

- NATURAL DECOR
- CRYSTAL SKY COLOR
- TOP TRENDS COLOR
- RAL

**Dostępne ramki**
 BLACK<sup>3</sup>
 INOX

WZÓR 31



WZÓR 31a

**Przeszklenia**

- Fala Reflex
- Reflex Brąz
- Piaskowana wg wzoru
- P4 (za dopłatą, s. 125)
- Lustro Weneckie (za dopłatą, s. 125)
- Reflex Grafit (za dopłatą, s.125)

**Dostępne palety**

- NATURAL DECOR
- CRYSTAL SKY COLOR
- TOP TRENDS COLOR
- RAL

**Dostępne ramki**
 BLACK<sup>3</sup>
 INOX

Pochwyty	ALFA 60 <sup>2</sup> / 120 / 150	◁ 45° <sup>5</sup>
	BETA 120 / 150	◁ 45° <sup>5</sup>

Dla wzorów 32 i 32 B dostępne dodatkowo pochwyty Alfa i Beta w opcji ◁ 90°, Alfa Vision, Beta Vision, Slim Space, Duo Black, Stripe, Toro 180° ◁ 90° oraz Pocket i Fusion.

**Dostępne rozmiary (szerokość skrzydła)**

75	80	85	90	95 <sup>1</sup>	100 <sup>1</sup>
----	----	----	----	-----------------	------------------

**Dostawki i skrzydła bierne**

DEDYKOWANE	PEŁNA	X4			
OPCJONALNE	P5	P6	P7	P8	X2
	X3	X5	X6		

**Cennik**

Podane ceny netto za kompletne drzwi

Typ drzwi		INOX	32	32A	32B
Prima	Zewnątrz	3 399	3 399	3 399	
	Obustronne	3 719	3 719	3 719	
Optimum	Zewnątrz	4 289	4 289	4 289	
	Obustronne	4 629	4 629	4 629	
Termo Prestige Lux	Zewnątrz	6 279	6 279	6 279	
	Obustronne	6 559	6 559	6 559	
Alu Hybrid	Zewnątrz	9 799	9 799	9 799	
	Obustronne	10 229	10 229	10 229	

 TECHNOLOGIA ALU: dopłata +380 zł netto<sup>4</sup>

Pochwyty	ALFA 60 <sup>2</sup> / 120 / 150	◁ 90° ◁ 45° <sup>5</sup>
	BETA 120 / 150	◁ 90° ◁ 45° <sup>5</sup>
	GAMMA 150	◁ 90°
	ALFA VISION, BETA VISION	◁ 90°
	SLIM SPACE, DUO BLACK, STRIPE, TORO	◁ 90°

**Dostępne rozmiary (szerokość skrzydła)**

75	80	85	90	95 <sup>1</sup>	100 <sup>1</sup>
----	----	----	----	-----------------	------------------

**Dostawki i skrzydła bierne**

DEDYKOWANE	PEŁNA	T6*	PT2*	* Niedostępne dla wzoru 31.	
OPCJONALNE	P5	P6	P7	P8	X2
	X3	X4	X5	X6	

**Cennik**

Podane ceny netto za kompletne drzwi

Typ drzwi	Przeszklenie	31	31A
Prima	✓	4 329	4 329
Optimum	✓	5 169	5 169
Termo Prestige Lux	✓	7 109	7 109
Alu Hybrid	✓	11 089	11 089

 TECHNOLOGIA ALU: dopłata +380 zł netto<sup>4</sup>
<sup>1</sup> Dopłata zgodnie z cennikiem. Rozmiar niedostępny dla linii Termo Prestige Lux.

<sup>2</sup> Pochwyty ALFA 60 ◁ 45° dostępny wyłącznie dla linii Termo Prestige Lux.

<sup>3</sup> Ramki Black bez dopłaty.

<sup>4</sup> Technologia ALU stanowi opcjonalną możliwość wyprodukowania drzwi aluminiowych w danym wzorze drzwi klasycznych. Opcja możliwa wyłącznie dla drzwi z ościeżnicą Termo.

<sup>5</sup> Pochwyty ◁ 45° niedostępny dla linii Alu Hybrid  Możliwość zamówienia drzwi z danej palety

WZÓR 30



Dodatkowe informacje

- brak możliwości zastosowania samozamykacza nawierzchniowego

WZÓR 30a



WZÓR 30b



Przeszklenia

- Standard (przezroczysta)
- Mleczna
- Reflex Brąz
- Piaskowana
- Black (za dopłatą, s.125)
- P4 (za dopłatą, s. 125)
- Lustro Weneckie (za dopłatą, s. 125)
- Reflex Grafit (za dopłatą, s.125)

Dostępne palety

- NATURAL DECOR
- CRYSTAL SKY COLOR
- TOP TRENDS COLOR
- RAL

Dostępne ramki

- BLACK<sup>3</sup>
- INOX

WZÓR 29a



Przeszklenia

- Standard (przezroczysta)
- Mleczna
- Reflex Brąz
- Piaskowana
- P4 (za dopłatą, s. 125)
- Lustro Weneckie (za dopłatą, s. 125)
- Reflex Grafit (za dopłatą, s.125)

Dostępne palety

- NATURAL DECOR
- CRYSTAL SKY COLOR
- TOP TRENDS COLOR
- RAL

Dodatkowe informacje

- ramka PVC niedostępna w kolorach: Czarny Mat i Wood-ec Dąb Turner Usłojenie Poziome

Pochwyty	ALFA 60 <sup>2</sup> / 120 / 150	◁ 45 <sup>5</sup>
	BETA 120 / 150	◁ 45 <sup>5</sup>

Dla wzoru 30 i 30B dostępne dodatkowo pochwyty Alfa i Beta ◁ 90°, Alfa Vision, Beta Vision, Slim Space, Toro 180" ◁ 90°, Stripe, Duo Black oraz pochwyty wpuszczane Pocket (rozmiar 20 jest niedostępny dla rozmiaru drzwi 75) i Fusion.

Dostępne rozmiary (szerokość skrzydła)

75	80	85	90	95 <sup>1</sup>	100 <sup>1</sup>
----	----	----	----	-----------------	------------------

Dostawki i skrzydła bierne

DEDYKOWANE	PEŁNA	P8	X5	PT1*	T8*
------------	-------	----	----	------	-----

PT5\* \* Dotyczy wzoru 30B.

OPCJONALNE	X4	* Dotyczy wzoru 30B.
------------	----	----------------------

Cennik

Podane ceny netto za kompletne drzwi

Typ drzwi	Przeszklenie	30	30A	30B
Prima	✓	4 159	4 159	4 159
Optimum	✓	5 009	5 009	5 009
Termo Prestige Lux	✓	6 799	6 799	6 799
Alu Hybrid	✓	10 609	10 609	10 609

TECHNOLOGIA ALU: dopłata +380 zł netto<sup>4</sup>

Pochwyty	ALFA 60 <sup>2</sup> / 120 / 150	◁ 90° ◁ 45 <sup>5</sup>
	BETA 120 / 150	◁ 90° ◁ 45 <sup>5</sup>
	ALFA VISION, BETA VISION	◁ 90°
	SLIM SPACE, DUO BLACK, STRIPE, TORO	◁ 90°

Dostępne rozmiary (szerokość skrzydła)

75	80	85	90	95 <sup>1</sup>	100 <sup>1</sup>
----	----	----	----	-----------------	------------------

Dostawki i skrzydła bierne

DEDYKOWANE	PEŁNA	P2
------------	-------	----

Cennik

Podane ceny netto za kompletne drzwi

Typ drzwi	Przeszklenie	29A
Prima	✓	3 949
Optimum	✓	4 809
Termo Prestige Lux	✓	6 759
Alu Hybrid	✓	—

<sup>1</sup> Dopłata zgodnie z cennikiem. Rozmiar niedostępny dla linii Termo Prestige Lux.

<sup>2</sup> Pochwyty ALFA 60 ◁ 45° dostępny wyłącznie dla linii Termo Prestige Lux.

<sup>3</sup> Ramki Black bez dopłaty.

<sup>4</sup> Technologia ALU stanowi opcjonalną możliwość wyprodukowania drzwi aluminiowych w danym wzorze drzwi klasycznych. Opcja możliwa wyłącznie dla drzwi z ościeżnicą Termo.

<sup>5</sup> Pochwyty ◁ 45° niedostępny dla linii Alu Hybrid ■ Możliwość zamówienia drzwi z danej palety



WZÓR 27



WZÓR 28

**Przeszklenia**

Niedostępne dla wybranego wzoru drzwi.

**Dostępne palety**

- NATURAL DECOR
- CRYSTAL SKY COLOR
- TOP TRENDS COLOR
- RAL

WZÓR 26

**Dostępne ramki**
 BLACK<sup>3</sup>
 INOX

WZÓR 26a



WZÓR 26b

**Przeszklenia**

- Standard (przezroczysta)
- Mleczna
- Reflex Brąz
- Piaskowana
- P4 (za dopłatą, s. 125)
- Lustro Weneckie (za dopłatą, s. 125)
- Reflex Grafit (za dopłatą, s.125)

**Dostępne palety**

- NATURAL DECOR
- CRYSTAL SKY COLOR
- TOP TRENDS COLOR
- RAL

**Pochwyty**

 ALFA 60<sup>2</sup> / 120 / 150

 < 45°<sup>5</sup>

BETA 120 / 150

 < 45°<sup>5</sup>
**Dostępne rozmiary (szerokość skrzydła)**

 75 80 85 90 95<sup>1</sup> 100<sup>1</sup>
**Dostawki i skrzydła bierne**

DEDYKOWANE PEŁNA T5

OPCJONALNE P1\* P2 P3\*

\*Nie dotyczy wzoru 27.

**Cennik**

Podane ceny netto za kompletne drzwi

Typ drzwi	Przeszklenie	27	28
Prima	—	2 819	2 819
Optimum	—	3 719	3 719
Termo Prestige Lux	—	5 439	5 439
Alu Hybrid	—	8 489	8 489

 TECHNOLOGIA ALU: dopłata +380 zł netto<sup>4</sup>
**Pochwyty**

 ALFA 60<sup>2</sup> / 120 / 150

 < 45°<sup>5</sup>

BETA 120 / 150

 < 45°<sup>5</sup>

Dla wzorów 26 A i 26 B dostępne dodatkowo pochwyty Alfa i Beta &lt; 90°, Alfa Vision, Beta Vision, Toro 180" &lt; 90°, Slim Space, Stripe, Duo Black oraz Pocket i Fusion

**Dostępne rozmiary (szerokość skrzydła)**

 75 80 85 90 95<sup>1</sup> 100<sup>1</sup>
**Dostawki i skrzydła bierne**

DEDYKOWANE PEŁNA P6 P7 X3

T3 PT3

OPCJONALNE X4

**Cennik**

Podane ceny netto za kompletne drzwi

Typ drzwi	Przeszklenie	26	26A	26B
Prima	✓	4 159	4 159	4 159
Optimum	✓	5 009	5 009	5 009
Termo Prestige Lux	✓	6 799	6 799	6 799
Alu Hybrid	✓	10 609	10 609	10 609

 TECHNOLOGIA ALU: dopłata +380 zł netto<sup>4</sup>
<sup>1</sup> Dopłata zgodnie z cennikiem. Rozmiar niedostępny dla linii Termo Prestige Lux.

<sup>2</sup> Pochwyty ALFA 60 < 45° dostępny wyłącznie dla linii Termo Prestige Lux.

<sup>3</sup> Ramki Black bez dopłaty.

<sup>4</sup> Technologia ALU stanowi opcjonalną możliwość wyprodukowania drzwi aluminiowych w danym wzorze drzwi klasycznych. Opcja możliwa wyłącznie dla drzwi z ościeżnicą Termo.

<sup>5</sup> Pochwyty < 45° niedostępny dla linii Alu Hybrid  Możliwość zamówienia drzwi z danej palety

WZÓR 26c



WZÓR 26d



WZÓR 26e



**Przeszklenia**

Niedostępne dla wybranego wzoru drzwi.

**Dostępne palety**

- NATURAL DECOR
- CRYSTAL SKY COLOR
- TOP TRENDS COLOR
- RAL

**Dodatkowe informacje**

- dla wzoru 26E naświetle niedostępne z szybą piaskowaną.

WZÓR 26f



WZÓR 26g



WZÓR 26i



**Przeszklenia**

Niedostępne dla wybranego wzoru drzwi.

**Dostępne palety**

- NATURAL DECOR
- CRYSTAL SKY COLOR
- TOP TRENDS COLOR
- RAL

**Dodatkowe informacje dla wzoru 26i**

- możliwość podwyższenia poprzez kontrakt

Pochwyty	ALFA 60 <sup>2</sup> / 120 / 150	◁ 90° ▷ 45° <sup>5</sup>
	BETA 120 / 150	◁ 90° ▷ 45° <sup>5</sup>
	ALFA VISION, BETA VISION	◁ 90°
	SLIM SPACE, DUO BLACK, STRIPE, TORO	◁ 90°

**Dostępne rozmiary (szerokość skrzydła)**

75	80	85	90	95 <sup>1</sup>	100 <sup>1</sup>
----	----	----	----	-----------------	------------------

**Dostawki i skrzydła bierne**

DEDYKOWANE	PEŁNA	T3*	PT3*	*Nie dotyczy wzoru 26E.	
OPCJONALNE	P5	P6	P7	X2	X3
	X4	X5	X6		

**Cennik**

Podane ceny netto za kompletne drzwi

Typ drzwi	Przeszklenie	26C	26D	26E
Basic 3.0	—	2 599	—	—
Plus	—	3 299	—	—
Prima	—	2 819	2 819	2 819
Optimum	—	3 719	3 719	3 719
Termo Prestige Lux	—	5 439	5 439	5 439
Alu Hybrid	—	8 489	8 489	8 489

TECHNOLOGIA ALU: dopłata +380 zł netto<sup>4</sup>

Pochwyty	ALFA 60 <sup>2</sup> / 120 / 150	◁ 45° <sup>5</sup>
	BETA 120 / 150	◁ 45° <sup>5</sup>
	OMEGA 150	◁ 45° <sup>5</sup>
	BLACK DUO, STRIPE	◁ 90° <sup>5</sup>

Dla wzorów 26G oraz 26I dostępne dodatkowo pochwyty Alfa i Beta ◁ 90°, Alfa Vision, Beta Vision, Slim Space, oraz Toro 180" ◁ 90°.

**Dostępne rozmiary (szerokość skrzydła)**

75	80	85	90	95 <sup>1</sup>	100 <sup>1</sup>
----	----	----	----	-----------------	------------------

**Dostawki i skrzydła bierne**

DEDYKOWANE	PEŁNA	T3	PT3	T9*	
OPCJONALNE	P5	P6	P7	X2	X3
	X4	X5	X6	*Dotyczy wzoru 26i.	

**Cennik**

Podane ceny netto za kompletne drzwi

Typ drzwi	Przeszklenie	26F	26G	26I
Prima	—	2 819	2 819	2 819
Optimum	—	3 719	3 719	3 719
Termo Prestige Lux	—	5 439	5 439	5 439
Alu Hybrid	—	8 489	8 489	8 489

TECHNOLOGIA ALU: dopłata +380 zł netto<sup>4</sup>

<sup>1</sup> Dopłata zgodnie z cennikiem. Rozmiar niedostępny dla linii Termo Prestige Lux.

<sup>2</sup> Pochwyty ALFA 60 ◁ 45° dostępny wyłącznie dla linii Termo Prestige Lux.

<sup>3</sup> Ramki Black bez dopłaty.

<sup>4</sup> Technologia ALU stanowi opcjonalną możliwość wyprodukowania drzwi aluminiowych w danym wzorze drzwi klasycznych. Opcja możliwa wyłącznie dla drzwi z ościeżnicą Termo.

<sup>5</sup> Pochwyty ◁ 45° niedostępny dla linii Alu Hybrid  Możliwość zamówienia drzwi z danej palety

## WZÓR 26h



## Przeszklenia

- Standard (przezroczysta)
- Mleczna
- Reflex Brąz
- Piaskowana
- P4 (za dopłatą, s. 125)
- Lustro Weneckie (za dopłatą, s. 125)
- Reflex Grafit (za dopłatą, s.125)

## Dostępne palety

- NATURAL DECOR
- CRYSTAL SKY COLOR
- TOP TRENDS COLOR
- RAL

## Dostępne ramki

 BLACK<sup>3</sup>
 INOX

Pochwyty	ALFA 60 <sup>2</sup> / 120 / 150	◁ 45° <sup>5</sup>
	BETA 120 / 150	◁ 45° <sup>5</sup>

## Dostępne rozmiary (szerokość skrzydła)

 75
  80
  85
  90
  95<sup>1</sup>
 100<sup>1</sup>

## Dostawki i skrzydła bierne

DEDYKOWANE	PEŁNA	P6	P7	X3	X6
		T3	PT3		

OPCJONALNE	X4
------------	----

## Cennik

Podane ceny netto za kompletne drzwi

Typ drzwi	Przeszklenie	26H
Prima	✓	4 159
Optimum	✓	5 009
Termo Prestige Lux	✓	6 799
Alu Hybrid	✓	10 609

TECHNOLOGIA ALU: dopłata +380 zł netto<sup>4</sup>

## WZÓR 26j



## WZÓR 26k

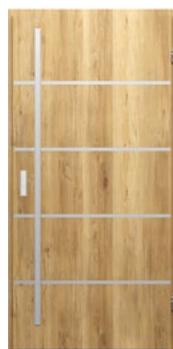

## Przeszklenia

Niedostępne dla wybranego wzoru drzwi.

## Dostępne palety

- NATURAL DECOR
- CRYSTAL SKY COLOR
- TOP TRENDS COLOR
- RAL

## Dostępne ramki

 BLACK<sup>3</sup>
 INOX

## Dodatkowe informacje dla wzoru 26k

- brak możliwości skrótu i podwyższenia

Pochwyty	ALFA 60 <sup>2</sup> / 120 / 150	◁ 90° ◁ 45° <sup>5</sup>
	BETA 120 / 150	◁ 90° ◁ 45° <sup>5</sup>
	ALFA VISION, BETA VISION	◁ 90°
	DUO BLACK / STRIPE / SLIM SPACE / TORO	◁ 90°

## Dostępne rozmiary (szerokość skrzydła)

 75
  80
  85
  90
  95<sup>1</sup>
 100<sup>1</sup>

## Dostawki i skrzydła bierne

DEDYKOWANE DO 26K	PEŁNA	X7			
DEDYKOWANE DO 26J	PEŁNA	X10			
OPCJONALNE	T3	PT3	P5	P6	P7

## Cennik

Podane ceny netto za kompletne drzwi

Typ drzwi	INOX	26J	26K
Prima	Zewnątrz	3 669	3 669
	Obustronne	4 009	4 009
Optimum	Zewnątrz	4 549	4 549
	Obustronne	4 879	4 879
Termo Prestige Lux	Zewnątrz	6 539	6 539
	Obustronne	6 879	6 879
Alu Hybrid	Zewnątrz	10 199	10 199
	Obustronne	10 729	10 729

TECHNOLOGIA ALU: dopłata +380 zł netto<sup>4</sup><sup>1</sup> Dopłata zgodnie z cennikiem. Rozmiar niedostępny dla linii Termo Prestige Lux.<sup>2</sup> Pochwyty ALFA 60 ◁ 45° dostępny wyłącznie dla linii Termo Prestige Lux.<sup>3</sup> Ramki Black bez dopłaty.<sup>4</sup> Technologia ALU stanowi opcjonalną możliwość wyprodukowania drzwi aluminiowych w danym wzorze drzwi klasycznych. Opcja możliwa wyłącznie dla drzwi z ościeżnicą Termo.<sup>5</sup> Pochwyty ◁ 45° niedostępny dla linii Alu Hybrid  Możliwość zamówienia drzwi z danej palety

WZÓR 25



Dostępne ramki

BLACK<sup>3</sup>

INOX

WZÓR 25a



WZÓR 25b



Przeszklenia

- Standard (przezroczysta)
- Mleczna
- Reflex Brąz
- Piaskowana
- P4 (za dopłatą, s. 125)
- Lustro Weneckie (za dopłatą, s. 125)
- Reflex Grafit (za dopłatą, s.125)

Dostępne palety

- NATURAL DECOR
- CRYSTAL SKY COLOR
- TOP TRENDS COLOR
- RAL

WZÓR 25c



Przeszklenia

- Standard (przezroczysta)
- Mleczna
- Reflex Brąz
- Piaskowana
- P4 (za dopłatą, s. 125)
- Lustro Weneckie (za dopłatą, s. 125)
- Reflex Grafit (za dopłatą, s.125)

Dostępne palety

- NATURAL DECOR
- CRYSTAL SKY COLOR
- TOP TRENDS COLOR
- RAL

Dostępne ramki

BLACK<sup>3</sup>

INOX

Pochwyty	ALFA 60 <sup>2</sup> / 120 / 150	◁ 45 <sup>5</sup>
	BETA 120 / 150	◁ 45 <sup>5</sup>

Dla wzoru 25 oraz 25 B dostępne dodatkowo pochwyty Alfa i Beta w opcji ◁ 90°, Alfa Vision, Beta Vision, Toro 180° ◁ 90°, Slim Space, Stripe, Duo Black, Pocket oraz pochwyty wpuszczane Pocket i Fusion.

Dostępne rozmiary (szerokość skrzydła)

75 80 85 90 95<sup>1</sup> 100<sup>1</sup>

Dostawki i skrzydła bierne

DEDYKOWANE PEŁNA P6 P7 X3 X6

OPCJONALNE X4

Cennik Podane ceny netto za kompletne drzwi

Typ drzwi	Przeszklenie	25	25A	25B
Prima	✓	4 159	4 159	4 159
Optimum	✓	5 009	5 009	5 009
Termo Prestige Lux	✓	6 799	6 799	6 799
Alu Hybrid	✓	10 609	10 609	10 609

TECHNOLOGIA ALU: dopłata +380 zł netto<sup>4</sup>

Pochwyty	ALFA 60 <sup>2</sup> / 120 / 150	◁ 45 <sup>5</sup>
	BETA 120 / 150	◁ 45 <sup>5</sup>

Dostępne rozmiary (szerokość skrzydła)

75 80 85 90 95<sup>1</sup> 100<sup>1</sup>

Dostawki i skrzydła bierne

DEDYKOWANE PEŁNA P6 P7 X3 X6

T3 PT3

OPCJONALNE X4

Cennik Podane ceny netto za kompletne drzwi

Typ drzwi	Przeszklenie	25C
Prima	✓	4 159
Optimum	✓	5 009
Termo Prestige Lux	✓	6 799
Alu Hybrid	✓	10 609

TECHNOLOGIA ALU: dopłata +380 zł netto<sup>4</sup>

<sup>1</sup> Dopłata zgodnie z cennikiem. Rozmiar niedostępny dla linii Termo Prestige Lux.

<sup>2</sup> Pochwyty ALFA 60 ◁ 45° dostępny wyłącznie dla linii Termo Prestige Lux.

<sup>3</sup> Ramki Black bez dopłaty.

<sup>4</sup> Technologia ALU stanowi opcjonalną możliwość wyprodukowania drzwi aluminiowych w danym wzorze drzwi klasycznych. Opcja możliwa wyłącznie dla drzwi z ościeżnicą Termo.

<sup>5</sup> Pochwyty ◁ 45° niedostępny dla linii Alu Hybrid ■ Możliwość zamówienia drzwi z danej palety

## WZÓR 24



## Przeszklenia

- Mleczna
- Reflex Brąz
- P4 (za dopłatą, s. 125)
- Lustro Weneckie (za dopłatą, s. 125)
- Reflex Grafit (za dopłatą, s.125)

## Dostępne palety

- NATURAL DECOR
- CRYSTAL SKY COLOR
- TOP TRENDS COLOR
- RAL

## Dostępne ramki

INOX

## WZÓR 23



## WZÓR 23a



## Przeszklenia

- Mleczna
- Reflex Brąz
- P4 (za dopłatą, s. 125)
- Lustro Weneckie (za dopłatą, s. 125)
- Reflex Grafit (za dopłatą, s.125)

## Dostępne palety

- NATURAL DECOR
- CRYSTAL SKY COLOR
- TOP TRENDS COLOR
- RAL

## Dostępne ramki

INOX

Pochwyty	ALFA 60 <sup>2</sup> / 120 / 150	◁ 90° ▷ 45° <sup>5</sup>
	BETA 120 / 150	◁ 90° ▷ 45° <sup>5</sup>
	ALFA VISION, BETA VISION	◁ 90°
	SLIM SPACE, TORO BLACK DUO, STRIPE	◁ 90°

## Dostępne rozmiary (szerokość skrzydła)

75 80 85 90 95<sup>1</sup> 100<sup>1</sup>

## Dostawki i skrzydła bierne

DEDYKOWANE	PEŁNA	P5	X2			
OPCJONALNE	P6	P7	P8	X3	X4	
	X5	X6				

## Cennik

Podane ceny netto za kompletne drzwi

Typ drzwi	Przeszklenie	24
Prima	✓	4 159
Optimum	✓	5 009
Termo Prestige Lux	✓	6 799
Alu Hybrid	✓	10 609

TECHNOLOGIA ALU: dopłata +380 zł netto<sup>4</sup>

Pochwyty	ALFA 60 <sup>2</sup> / 120 / 150	◁ 90° ▷ 45° <sup>5</sup>
	BETA 120 / 150	◁ 90° ▷ 45° <sup>5</sup>
	SIGMA 90 / 150*	◁ 90°
	SLIM SPACE, BLACK DUO, STRIPE, ALFA VISION, BETA VISION, TORO	◁ 90°

\* Nie dotyczy wzoru 23.

## Dostępne rozmiary (szerokość skrzydła)

75 80 85 90 95<sup>1</sup> 100<sup>1</sup>

## Dostawki i skrzydła bierne

DEDYKOWANE	PEŁNA					
OPCJONALNE	P5	P6	P7	P8	X2	
	X3	X4	X5	X6		

## Cennik

Podane ceny netto za kompletne drzwi

Typ drzwi	Przeszklenie	23	23A
Prima	✓	4 329	4 189
Optimum	✓	5 169	5 029
Termo Prestige Lux	✓	7 119	6 869
Alu Hybrid	✓	11 109	10 709

TECHNOLOGIA ALU: dopłata +380 zł netto<sup>4</sup><sup>1</sup> Dopłata zgodnie z cennikiem. Rozmiar niedostępny dla linii Termo Prestige Lux.<sup>2</sup> Pochwyty ALFA 60 < 45° dostępny wyłącznie dla linii Termo Prestige Lux.<sup>4</sup> Technologia ALU stanowi opcjonalną możliwość wyprodukowania drzwi aluminiowych w danym wzorze drzwi klasycznych. Opcja możliwa wyłącznie dla drzwi z ościeżnicą Termo.<sup>5</sup> Pochwyty < 45° niedostępny dla linii Alu Hybrid ■ Możliwość zamówienia drzwi z danej palety

WZÓR 22



Przeszklenia

- Piaskowana
- Mleczna
- Reflex Brąz
- P4 (za dopłatą, s. 125)
- Lustro Weneckie (za dopłatą, s. 125)
- Reflex Grafit (za dopłatą, s.125)

Dostępne palety

- NATURAL DECOR
- CRYSTAL SKY COLOR
- TOP TRENDS COLOR
- RAL

Dostępne ramki

INOX

Pochwyty	ALFA 60 <sup>2</sup> / 120 / 150	◁ 90° ▷ 45° <sup>5</sup>
	BETA 120 / 150	◁ 90° ▷ 45° <sup>5</sup>
	ALFA VISION, BETA VISION	◁ 90°
	SLIM SPACE, BLACK DUO, STRIPE, TORO	◁ 90°

Dostępne rozmiary (szerokość skrzydła)

75 80 85 90 95<sup>1</sup> 100<sup>1</sup>

Dostawki i skrzydła bierne

DEDYKOWANE	PEŁNA	P5	X2		
OPCJONALNE	P6	P7	P8	X3	X4
	X5	X6			

Cennik

Podane ceny netto za kompletne drzwi

Typ drzwi	Przeszklenie	22
Prima	✓	4 159
Optimum	✓	5 009
Termo Prestige Lux	✓	6 799
Alu Hybrid	✓	10 609

TECHNOLOGIA ALU: dopłata +380 zł netto<sup>4</sup>

WZÓR 21



Dostępne ramki

BLACK<sup>3</sup>

INOX

WZÓR 21a



Przeszklenia

- Piaskowana
- Mleczna
- Reflex Brąz
- P4 (za dopłatą, s. 125)
- Lustro Weneckie (za dopłatą, s. 125)
- Reflex Grafit (za dopłatą, s.125)

Dostępne palety

- NATURAL DECOR
- CRYSTAL SKY COLOR
- TOP TRENDS COLOR
- RAL

Pochwyty	ALFA 60 <sup>2</sup> / 120 / 150	◁ 90° ▷ 45° <sup>5</sup>
	BETA 120 / 150	◁ 90° ▷ 45° <sup>5</sup>
	SIGMA 90 / 150 <sup>*</sup>	◁ 90°
	SLIM SPACE, DUO BLACK, ALFA VISION, BETA VISION, STRIPE, TORO	◁ 90°

\* Nie dotyczy wzoru 21.

Dostępne rozmiary (szerokość skrzydła)

75 80 85 90 95<sup>1</sup> 100<sup>1</sup>

Dostawki i skrzydła bierne

DEDYKOWANE	PEŁNA				
OPCJONALNE	P5	P6	P7	P8	X2
	X3	X4	X5	X6	

Cennik

Podane ceny netto za kompletne drzwi

Typ drzwi	Przeszklenie	21	21A
Prima	✓	4 329	4 189
Optimum	✓	5 169	5 029
Termo Prestige Lux	✓	7 119	6 869
Alu Hybrid	✓	11 109	10 709

TECHNOLOGIA ALU: dopłata +380 zł netto<sup>4</sup>

<sup>1</sup> Dopłata zgodnie z cennikiem. Rozmiar niedostępny dla linii Termo Prestige Lux.

<sup>2</sup> Pochwyty ALFA 60 < 45° dostępny wyłącznie dla linii Termo Prestige Lux.

<sup>3</sup> Ramki Black bez dopłaty.

<sup>4</sup> Technologia ALU stanowi opcjonalną możliwość wyprodukowania drzwi aluminiowych w danym wzorze drzwi klasycznych. Opcja możliwa wyłącznie dla drzwi z ościeżnicą Termo.

<sup>5</sup> Pochwyty < 45° niedostępny dla linii Alu Hybrid  Możliwość zamówienia drzwi z danej palety



## WZÓR 14



## Przeszklenia

Niedostępne dla wybranego wzoru drzwi.

## Dostępne palety

- NATURAL DECOR
- CRYSTAL SKY COLOR
- TOP TRENDS COLOR
- RAL

## WZÓR 13



## Przeszklenia

Niedostępne dla wybranego wzoru drzwi.

## Dostępne palety

- NATURAL DECOR
- CRYSTAL SKY COLOR
- TOP TRENDS COLOR
- RAL

**Pochwyty**

ALFA 60 <sup>2</sup> / 120 / 150	◁ 45 <sup>2*</sup>
BETA 120 / 150	◁ 45 <sup>2*</sup>

**Dostępne rozmiary (szerokość skrzydła)**

75	80	85	90	95 <sup>1</sup>	100 <sup>1</sup>
----	----	----	----	-----------------	------------------

**Dostawki i skrzydła bierne**

DEDYKOWANE	PEŁNA	T2
OPCJONALNE	P2	T5

**Cennik** Podane ceny netto za kompletne drzwi

Typ drzwi	Przeszklenie	14
Prima	—	2 819
Optimum	—	3 719
Termo Prestige Lux	—	5 439
Alu Hybrid	—	8 489

TECHNOLOGIA ALU: dopłata +380 zł netto<sup>4</sup>

**Pochwyty**

ALFA 60 <sup>2</sup> / 120 / 150	◁ 45 <sup>2*</sup>
BETA 120 / 150	◁ 45 <sup>2*</sup>

**Dostępne rozmiary (szerokość skrzydła)**

75	80	85	90	95 <sup>1</sup>	100 <sup>1</sup>
----	----	----	----	-----------------	------------------

**Dostawki i skrzydła bierne**

DEDYKOWANE	PEŁNA	T1
OPCJONALNE	P2	T5

**Cennik** Podane ceny netto za kompletne drzwi

Typ drzwi	PRZESZKLENIE	13
Prima	—	2 819
Optimum	—	3 719
Termo Prestige Lux	—	5 439
Alu Hybrid	—	8 489

TECHNOLOGIA ALU: dopłata +380 zł netto<sup>4</sup>

<sup>1</sup> Dopłata zgodnie z cennikiem. Rozmiar niedostępny dla linii Termo Prestige Lux.

<sup>2</sup> Pochwył ALFA 60 ◁ 45<sup>2</sup> dostępny wyłącznie dla linii Termo Prestige Lux. <sup>4</sup> Technologia ALU stanowi

opcjonalną możliwość wyprodukowania drzwi aluminiowych w danym wzorze drzwi klasycznych. Opcja możliwa wyłącznie dla drzwi z ościeżnicą Termo.

<sup>3</sup> Pochwył ◁ 45<sup>2</sup> niedostępny dla linii Alu Hybrid  Możliwość zamówienia drzwi z danej palety

WZÓR 12



Dostępne ramki

BLACK<sup>3</sup>

INOX

WZÓR 12

Węższa szyba

Dostępny tylko w linii **Basic 3.0 i Plus**



Przeszklenia

- Standard (przezroczysta)
- Mleczna
- Reflex Brąz
- Piaskowana
- Black (za dopłatą, s.125)
- P4 (za dopłatą, s. 125)
- Lustro Weneckie (za dopłatą, s. 125)
- Reflex Grafit (za dopłatą, s.125)
- Dark Grey (tylko w Plus i w Basic)

Dostępne palety

- NATURAL DECOR
- CRYSTAL SKY COLOR
- TOP TRENDS COLOR
- RAL

Dostępne ramki

BLACK<sup>3</sup>

INOX

WZÓR 12c



Przeszklenia

- Standard (przezroczysta)
- Mleczna
- Reflex Brąz
- Piaskowana
- Black (za dopłatą, s.125)
- P4 (za dopłatą, s. 125)
- Lustro Weneckie (za dopłatą, s. 125)
- Reflex Grafit (za dopłatą, s.125)

Dostępne palety

- NATURAL DECOR
- CRYSTAL SKY COLOR
- TOP TRENDS COLOR
- RAL

Dostępne ramki

BLACK<sup>3</sup>

INOX

Wzór 12	Pochwyty	ALFA 60 <sup>2</sup> / 120 / 150, BETA 120 / 150	◁ 90° ▷ 45° <sup>5</sup>
		ALFA VISION, BETA VISION, TORO	◁ 90°
		SLIM SPACE, DUO BLACK, STRIPE	◁ 90°
		POCKET 20* / 180, FUSION	◁ 90°
		SIMPLY	◁ 90°

\* Pocket 20 niedostępny dla rozmiarów drzwi 75 oraz 80.

Dostępne rozmiary (szerokość skrzydła)

75 80 85 90 95<sup>1</sup> 100<sup>1</sup>

Dostawki i skrzydła bierne

DEDYKOWANE PEŁNA P5 X2 OPCJONALNE P8

Cennik

Podane ceny netto za kompletne drzwi

Typ drzwi	Przeszklenie	12	12s
Basic 3.0	Szybka dostępność	✓	— 3 099
Plus	Szybka dostępność	✓	— 3 849
Prima	✓	4 159	—
Optimum	✓	5 009	—
Termo Prestige Lux	✓	6 799	—
Alu Hybrid	✓	10 609	—

TECHNOLOGIA ALU: dopłata +380 zł netto<sup>4</sup>

Pochwyty	ALFA 60 <sup>2</sup> / 120 / 150	◁ 90° ▷ 45° <sup>5</sup>
	BETA 120 / 150	◁ 90° ▷ 45° <sup>5</sup>
	ALFA VISION, BETA VISION	◁ 90°
	SLIM SPACE, DUO BLACK, STRIPE, TORO	◁ 90°

Dostępne rozmiary (szerokość skrzydła)

75 80 85 90 95<sup>1</sup> 100<sup>1</sup>

Dostawki i skrzydła bierne

DEDYKOWANE PEŁNA P5 X2 PT1 T8

OPCJONALNE P8

Cennik

Podane ceny netto za kompletne drzwi

Typ drzwi	Przeszklenie	12C
Prima	✓	4 159
Optimum	✓	5 009
Termo Prestige Lux	✓	6 799
Alu Hybrid	✓	10 609

TECHNOLOGIA ALU: dopłata +380 zł netto<sup>4</sup>

<sup>1</sup> Dopłata zgodnie z cennikiem. Rozmiar niedostępny dla linii Termo Prestige Lux.

<sup>2</sup> Pochwyt ALFA 60 ◁ 45° dostępny wyłącznie dla linii Termo Prestige Lux.

<sup>3</sup> Ramki Black bez dopłaty.

<sup>4</sup> Technologia ALU stanowi opcjonalną możliwość wyprodukowania drzwi aluminiowych w danym wzorze drzwi klasycznych. Opcja możliwa wyłącznie dla drzwi z ościeżnicą Termo.

<sup>5</sup> Pochwyt ◁ 45° niedostępny dla linii Alu Hybrid ■ Możliwość zamówienia drzwi z danej palety

WZÓR 9



WZÓR 9b



## Przeszklenia

- Reflex wypukły
- Reflex Brąz
- P4 (za dopłatą, s. 125)
- Lustro Weneckie (za dopłatą, s. 125)
- Reflex Grafit (za dopłatą, s.125)

## Dostępne palety

- NATURAL DECOR     RAL
- CRYSTAL SKY COLOR
- TOP TRENDS COLOR

## Dodatkowe informacje

- ramka PVC niedostępna w kolorach: Woodec Dąb Toffee, Woodec Dąb Turner, Antracyt Jedwabny, Czarny Mat, Dąb Bielony, Woodec Dąb Turner Ustojenie Poziome i Biały Mat.

WZÓR 8



## Przeszklenia

- Fala Reflex
- Diament
- Reflex Brąz
- P4 (za dopłatą, s. 125)
- Lustro Weneckie (za dopłatą, s. 125)
- Reflex Grafit (za dopłatą, s.125)

## Dostępne palety

- NATURAL DECOR
- CRYSTAL SKY COLOR
- TOP TRENDS COLOR
- RAL

## Dodatkowe informacje

- kolor szpros w przeszkleniu Diament zależy od koloru okucia

- ramka PVC niedostępna w kolorach: Antracyt Jedwabny, Woodec Dąb Toffee, Czarny Mat, Biały Mat, Srebro Szary, Dąb Bielony, Woodec Dąb Turner Ustojenie Poziome i Woodec Dąb Turner

Pochwyty	ALFA 60 <sup>2</sup> / 120 / 150	◁ 45°*
	BETA 120 / 150	◁ 45°*

## Dostępne rozmiary (szerokość skrzydła)

80    85    90    95<sup>1</sup>    100<sup>1</sup>

## Dostawki i skrzydła bierne

DEDYKOWANE	PEŁNA	P1	P3	T4	T5
OPCJONALNE	P2				

## Cennik

Podane ceny netto za kompletne drzwi

Typ drzwi	Przeszklenie	9	9b
Prima	—	2 819	2 819
	✓	4 159	4 789
Optimum	—	3 719	3 719
	✓	5 009	5 669
Termo Prestige Lux	—	5 439	5 439
	✓	6 799	7 409

Pochwyty	ALFA 60 <sup>2</sup> / 120 / 150	◁ 45°*
	BETA 120 / 150	◁ 45°*

## Dostępne rozmiary (szerokość skrzydła)

80    85    90    95<sup>1</sup>    100<sup>1</sup>

## Dostawki i skrzydła bierne

DEDYKOWANE	PEŁNA	T2	T5
OPCJONALNE	P2		

## Cennik

Podane ceny netto za kompletne drzwi

Typ drzwi	Przeszklenie	8
Prima	—	2 819
	✓	3 969
Optimum	—	3 719
	✓	4 809

<sup>1</sup> Dopłata zgodnie z cennikiem. Rozmiar niedostępny dla linii Termo Prestige Lux. <sup>2</sup> Pochwyty ALFA 60 ◁ 45° dostępny wyłącznie dla linii Termo Prestige Lux. <sup>3</sup> Ramki Black bez dopłaty.

\* Technologia ALU stanowi opcjonalną możliwość wyprodukowania drzwi aluminiowych w danym wzorze drzwi klasycznych. Opcja możliwa wyłącznie dla drzwi z oszczędnicą Termo.

\* Pochwyty ◁ 45° niedostępny dla linii Alu Hybrid     Możliwość zamówienia drzwi z danej palety

WZÓR 6



**Przeszklenia**

- Standard (przezroczysta)
- Mleczna
- Reflex Brąz
- P4 (za dopłatą, s. 125)
- Lustro Weneckie (za dopłatą, s. 125)
- Reflex Grafit (za dopłatą, s.125)

**Dostępne palety**

- NATURAL DECOR
- CRYSTAL SKY COLOR
- TOP TRENDS COLOR
- RAL

**Dodatkowe informacje**

- ramka PVC niedostępna w kolorach: Woodec Dąb Toffee, Czarny Mat, Biały Mat, Dąb Bielony, Srebrno-Szary, Woodec Dąb Turner Usłojenie Poziome i Antracyt Jedwabny

Pochwyty

ALFA 60<sup>2</sup> / 120 / 150

◁ 45<sup>3</sup>\*

BETA 120 / 150

◁ 45<sup>3</sup>\*

**Dostępne rozmiary (szerokość skrzydła)**

75 80 85 95<sup>1</sup> 100<sup>1</sup>

**Dostawki i skrzydła bierne**

DEDYKOWANE PEŁNA

OPCJONALNE P2

**Cennik**

Podane ceny netto za kompletne drzwi

Typ drzwi	Przeszklenie	6
Prima	—	2 819
	✓	3 819
Optimum	—	3 719
	✓	4 659
Termo Prestige Lux	—	5 439
	✓	6 679

WZÓR 5



**Przeszklenia**

- Fala Reflex
- Listek
- Diament
- Reflex Brąz
- P4 (za dopłatą, s. 125)
- Lustro Weneckie (za dopłatą, s. 125)
- Reflex Grafit (za dopłatą, s.125)

**Dostępne palety**

- NATURAL DECOR
- CRYSTAL SKY COLOR
- TOP TRENDS COLOR
- RAL

**Dodatkowe informacje**

- kolor szprosru w przeszkleniu Diament zależy od koloru okucia  
 - ramka PVC niedostępna w kolorach: Antracyt Jedwabny, Woodec Dąb Toffee, Czarny Mat, Biały Mat, Srebrno Szary, Dąb Bielony, Woodec Dąb Turner Usłojenie Poziome i Woodec Dąb Turner

Pochwyty

ALFA 60<sup>2</sup> / 120 / 150

◁ 45<sup>3</sup>\*

BETA 120 / 150

◁ 45<sup>3</sup>\*

**Dostępne rozmiary (szerokość skrzydła)**

80 85 90 95<sup>1</sup> 100<sup>1</sup>

**Dostawki i skrzydła bierne**

DEDYKOWANE PEŁNA T4 T5

OPCJONALNE P1 P2 P3

**Cennik**

Podane ceny netto za kompletne drzwi

Typ drzwi	Przeszklenie	5
Prima	—	2 819
	✓	3 399
Optimum	—	3 719
	✓	4 259
Termo Prestige Lux	—	5 439
	✓	6 319

<sup>1</sup> Dopłata zgodnie z cennikiem. Rozmiar niedostępny dla linii Termo Prestige Lux.

<sup>2</sup> Pochwyty ALFA 60 ◁ 45° dostępny wyłącznie dla linii Termo Prestige Lux.

<sup>3</sup> Ramki Black bez dopłaty.

<sup>4</sup> Technologia ALU stanowi opcjonalną możliwość wyprodukowania drzwi aluminiowych w danym wzorze drzwi klasycznych. Opcja możliwa wyłącznie dla drzwi z ościeżnicą Termo.

<sup>5</sup> Pochwyty ◁ 45° niedostępny dla linii Alu Hybrid  Możliwość zamówienia drzwi z danej palety

WZÓR

3



## Przeszklenia

- Fala Reflex
- Listek
- Diament
- Reflex Brąz
- P4 (za dopłatą, s. 125)
- Lustro Weneckie (za dopłatą, s. 125)
- Reflex Grafit (za dopłatą, s.125)

## Dostępne palety

- NATURAL DECOR
- CRYSTAL SKY COLOR
- TOP TRENDS COLOR
- RAL

## Dodatkowe informacje

- kolor szprosu w przeszkleniu Diament zależy od koloru okucia
- ramka PVC niedostępna w kolorach: Woodec Dąb Toffee, Antracyt Jedwabny, Czarny Mat, Woodec Dąb Turner Usłojenie Poziome, Dąb Bielony, Woodec Dąb Turner i Biały Mat

Pochwyty

ALFA 60<sup>2</sup> / 120 / 150

◀ 45°\*

BETA 120 / 150

◀ 45°\*

## Dostępne rozmiary (szerokość skrzydła)

75 80 85 90 95<sup>1</sup> 100<sup>1</sup>

## Dostawki i skrzydła bierne

DEDYKOWANE PEŁNA T2 T5

OPCJONALNE P1 P2 P3

## Cennik

Podane ceny netto za kompletne drzwi

Typ drzwi	Przeszklenie	3
Prima	—	2 819
	✓	3 399
Optimum	—	3 719
	✓	4 259
Termo Prestige Lux	—	5 439
	✓	6 319

WZÓR

1



## Przeszklenia

Niedostępne dla wybranego wzoru drzwi.

## Dostępne palety

- NATURAL DECOR
- CRYSTAL SKY COLOR
- TOP TRENDS COLOR
- RAL

Pochwyty

ALFA 60<sup>2</sup> / 120 / 150

◀ 45°\* ◀ 90°

BETA 120 / 150

◀ 45°\* ◀ 90°

OMEGA, GAMMA, SIGMA 90 / 150

◀ 90°

SLIM SPACE/ TORO/ STRIPE / DUO  
BLACK / ALFA VISION / BETA VISION

◀ 90°

POCKET, FUSION

◀ 90°

## Dostępne rozmiary (szerokość skrzydła)

70 75 80 85 90 95<sup>1</sup> 100<sup>1</sup>

## Dostawki i skrzydła bierne

DEDYKOWANE WSZYSTKIE

## Cennik

Podane ceny netto za kompletne drzwi

Typ drzwi	Przeszklenie	1
Basic 3.0.	—	2 399
Plus.	—	3 049
Prima	—	2 599
Optimum	—	3 469
Termo Prestige Lux	—	5 069
Alu Hybrid	—	8 499

TECHNOLOGIA ALU: dopłata +380 zł netto<sup>4</sup><sup>1</sup> Dopłata zgodnie z cennikiem. Rozmiar niedostępny dla linii Termo Prestige Lux.<sup>2</sup> Pochwyty ALFA 60 < 45° dostępny wyłącznie dla linii Termo Prestige Lux.<sup>3</sup> Ramki Black bez dopłaty.<sup>4</sup> Technologia ALU stanowi opcjonalną możliwość wyprodukowania drzwi aluminiowych w danym wzorze drzwi klasycznych. Opcja możliwa wyłącznie dla drzwi z ościeżnicą Termo.<sup>5</sup> Pochwyty < 45° niedostępny dla linii Alu Hybrid  Możliwość zamówienia drzwi z danej palety





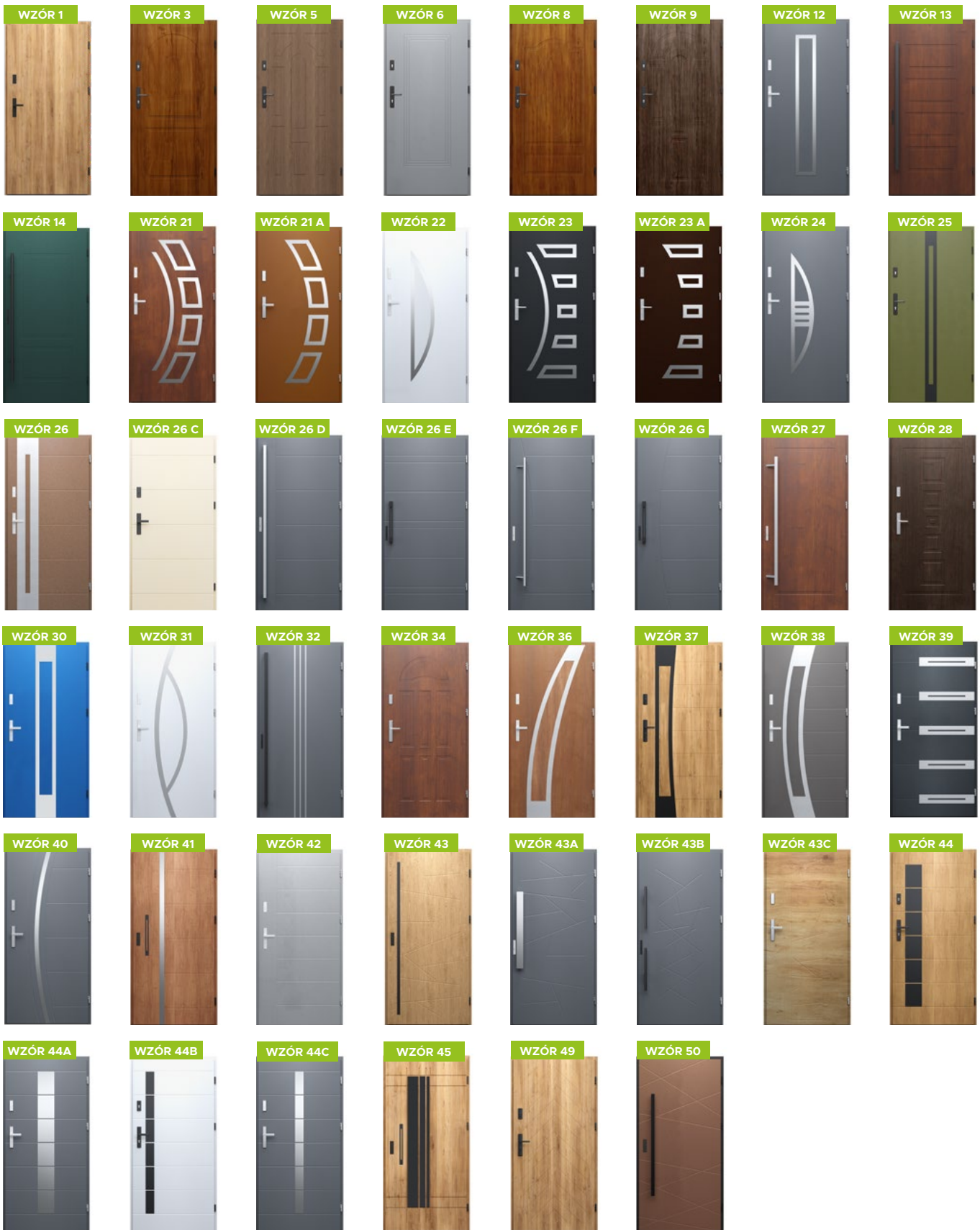

Dostępne palety

- NATURAL DECOR
- CRYSTAL SKY COLOR
- TOP TRENDS COLOR
- RAL





PODANE CENY SĄ CENAMI NETTO ZA KOMPLETNE DRZWI

	 Prima	 Optimum	 Termo Prestige Lux	 Alu Hybrid
Wzór 01	2599	3469	5069	8499
Wzór 03	2819	3719	5439	—
Wzór 05	2819	3719	5439	—
Wzór 06	2819	3719	5439	—
Wzór 08	2819	3719	—	—
Wzór 09	2819	3719	5439	—
Wzór 12	3379*   3709**	4279*   4609**	6249*   6579**	9749*   10259**
Wzór 13	2819	3719	5439	8489
Wzór 14	2819	3719	5439	8489
Wzór 21	3509*   3849**	4399*   4729**	6369*   6689**	9939*   10439**
Wzór 21A	3509*   3849**	4399*   4729**	6489*   6689**	10129*   10439**
Wzór 22	3379*   3709**	4279*   4609**	6249*   6579**	9749*   10259**
Wzór 23	3509*   3849**	4399*   4729**	6369*   6689**	9939*   10439**
Wzór 23A	3509*   3849**	4399*   4729**	6369*   6689**	9939*   10439**
Wzór 24	3379*   3709**	4279*   4609**	6249*   6579**	9749*   10259**
Wzór 25	3379*   3709**	4279*   4609**	6249*   6579**	9749*   10259**
Wzór 26	3379*   3709**	4279*   4609**	6249*   6579**	9749*   10259**
Wzór 26C	2819	3719	5439	8489
Wzór 26D	2819	3719	5439	8489
Wzór 26E	2819	3719	5439	8489
Wzór 26F	2819	3719	5439	8489
Wzór 26G	2819	3719	5439	8489
Wzór 27	2819	3719	5439	8489
Wzór 28	2819	3719	5439	8489
Wzór 30	3379*   3709**	4279*   4609**	6249*   6579**	9749*   10259**
Wzór 31	3379*   3709**	4279*   4609**	6249*   6579**	9749*   10259**
Wzór 32	3399*   3719**	4289*   4629**	6279*   6559**	9799*   10229**
Wzór 34	2819	3719	5439	8489
Wzór 36	3379*   3709**	4279*   4609**	6249*   6579**	9749*   10259**
Wzór 37	3379*   3709**	4279*   4609**	6249*   6579**	9749*   10259**
Wzór 38	3379*   3709**	4279*   4609**	6249*   6579**	9749*   10259**
Wzór 39	3509*   3849**	4399*   4729**	6369*   6689**	9939*   10439**
Wzór 40	3399*   3719**	4289*   4629**	6279*   6549**	9799*   10209**
Wzór 41	3399*   3719**	4289*   4629**	6279*   6549**	9799*   10209**
Wzór 42	2819	3719	5439	8489
Wzór 43	2819	3719	5439	8489
Wzór 43A	2819	3719	5439	8489
Wzór 43B	2819	3719	5439	8489
Wzór 43C	2819	3719	5439	8489
Wzór 44	3529*   3869**	4409*   4749**	6399*   6739**	9989*   10519**
Wzór 44A	3529*   3869**	4409*   4749**	6399*   6739**	9989*   10519**
Wzór 44B	3529*   3869**	4409*   4749**	6399*   6739**	9989*   10519**
Wzór 44C	3529*   3869**	4409*   4749**	6399*   6739**	9989*   10519**
Wzór 45	3529*   3869**	4409*   4749**	6399*   6739**	9989*   10519**
Wzór 49	2819	3719	5439	8489
Wzór 50	2819	3719	5439	8489

\* Ramki ze stali nierdzewnej INOX tylko od zewnętrznej strony drzwi.

\*\* Ramki ze stali nierdzewnej INOX z obu stron drzwi.

# ROZŚWIETL SWOJE DRZWI

## POCHWYT

Delikatne światło LED podświetlające pochwyt jest bardzo praktyczne i daje niesamowity efekt wizualny. Sprawdź, jakie akcesoria z naszej oferty mają możliwość podświetlenia.

---

## NAŚWIETLE

Nasze naświetla możesz wyposażyć w liniowe światło LED dopasowane do wzoru drzwi. Delikatne, poziome, ułożone liniowo światło zamontowane pod taflą szklą, doda indywidualności dla twojego domu.

---

## PRÓG

Subtelne światło umieszczone w progu sprawia, że drzwi są jeszcze piękniejsze i bardziej praktyczne. Twoje drzwi prezentują się pięknie również po zmierzchu.

---



**Dedykowane rozwiązania dla zestawu z ościeżnicą TERMO**

Naświetla dostępne tylko i wyłącznie w komplecie z ościeżnicą **TERMO**.

Po zastosowaniu ościeżnicy **TERMO** istnieje możliwość łączenia naświetla z **drzwiami jednoskrzydłowymi, drzwiami dwuskrzydłowymi oraz drzwiami z dostawkami nieotwieranymi**. Wykonane są z ciepłego profilu aluminiowego **TERMO**. Dostępne we wszystkich kolorach. Każde naświetle posiada w standardzie **pakiet 3-szybowy**. Podane ceny naświetli zawierają zestaw montażowy.

Istnieje możliwość wykonania naświetli bocznych i górnych w rozmiarach niestandardowych, czyli pomiędzy wymiarami sugerowanymi w tabelach poniżej. Koszt naświetla o niestandardowym wymiarze to kwota z wymiaru wyższego **+ 100 zł/szt.** za każde niestandardowe naświetle.

**Dostępne opcje**

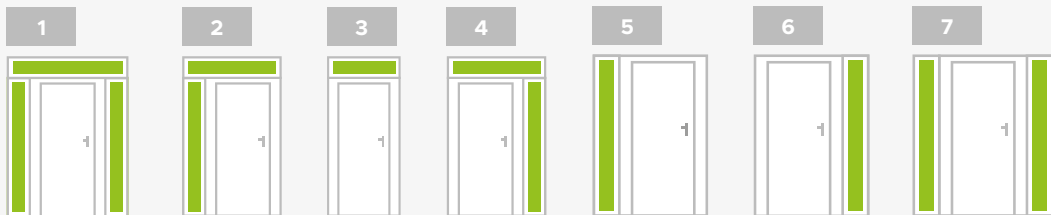

**Dodatkowe opcje**

Szyba w naświetlu z aplikacjami LED i lustrem klasycznym od wewnątrz (naświetle nieprzeźierne)

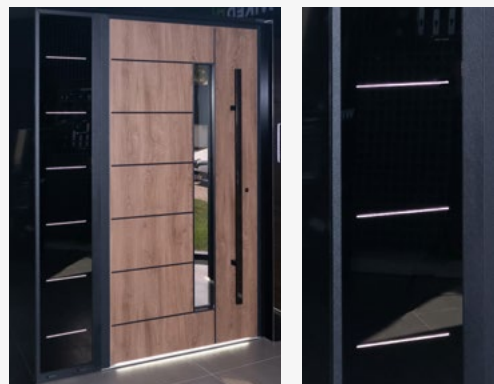

Dopłata do naświetla ze standardową szybą **+ 3850 zł/szt.** Dotyczy wzorów z poziomymi aplikacjami.

Naświetle dedykowane do kolekcji Royal



Dopłata do naświetla dedykowanego do kolekcji Royal **+ 990 zł/szt. / + 990 zł/szt.** (opcjonalnie możliwość dodania ukrytego skrzydła)

Naświetle XL

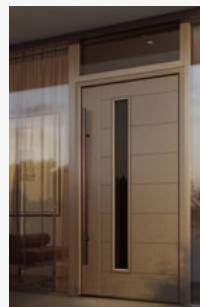

Naświetla XL są dostępne w szerokościach do 1500 mm i zostały wyposażone w stabilizujący łącznik statyczny montowany od wewnątrz pomieszczenia

**NAŚWIETLA PRIMA**

**NAŚWIETLA GÓRNE**

↑↔	951 (H 80)	1051 (H 90)	1125 (H 100)	1251	1351	1451	1551	1651	1751	1851	1951	2051	2151	2251	2351	2451	2551	2651
200	1280	1300	1340	1380	1410	1450	1490	1520	1560	1620	1640	1690	1720	1800	1820	1850	1870	1910
300	1340	1380	1410	1490	1520	1610	1630	1670	1720	1800	1850	1900	1960	2020	2060	2080	2140	2160
400	1410	1450	1500	1630	1670	1720	1820	1840	1910	1960	2020	2060	2100	2160	2210	2250	2330	2370
500	1500	1520	1610	1730	1800	1840	1900	1970	2060	2100	2210	2270	2360	2420	2500	2580	2640	2730

**NAŚWIETLA BOCZNE**

↑↔	200	300	400	500	600	700	800
2100	1690	1900	2060	2270	2420	2560	2700

**NAŚWIETLA BOCZNE WYŻSZE NIŻ STANDARD**

↑↔	200	300	400	500	600	700	800
2200	1750	2020	2160	2590	2910	3220	3520
2300	1810	2060	2210	2700	3030	3350	3670
2400	1840	2080	2250	2800	3140	3470	3820

NAŚWIETLA OPTIMUM

NAŚWIETLA GÓRNE

↑ ↓	↗ ↘	961 (m 80)	1061 (m 90)	1161 (m 100)	1261	1361	1461	1561	1661	1761	1861	1961	2061	2161	2261	2361	2461	2561	2661
200		1640	1670	1710	1730	1800	1820	1890	1900	1920	1970	2020	2030	2060	2080	2140	2160	2470	2530
300		1730	1800	1820	1900	1920	1980	2030	2070	2150	2200	2250	2290	2360	2410	2450	2500	2880	2980
400		1860	1900	1960	2060	2140	2160	2210	2270	2360	2380	2430	2500	2560	2600	2640	2710	3480	3610
500		2020	2040	2070	2140	2270	2340	2380	2450	2560	2600	2710	2770	2840	2940	2990	3070	4090	4230

NAŚWIETLA BOCZNE

↑ ↓	↗ ↘	200	300	400	500	600	700	800
2100		2060	2360	2560	2840	3140	3430	3730

NAŚWIETLA XL

900	1000	1100	1200	1300	1400	1500
4200	4570	5280	5640	6020	6360	6740

NAŚWIETLA BOCZNE WYŻSZE NIŻ STANDARD

↑ ↓	↗ ↘	200	300	400	500	600	700	800
2200		2080	2410	2600	2940	3630	4010	4380
2300		2140	2450	2640	2990	3790	4170	4560
2400		2160	2500	2710	3070	3930	4330	4740

NAŚWIETLA XL

900	1000	1100	1200	1300	1400	1500
4750	5140	5510	5890	6260	6630	7010
4960	5350	5730	6120	6510	6910	7300
5150	5550	5950	6360	6770	7180	7580

W cenie **naświetli XL** uwzględniono dodatkowy łącznik statyczny (32x48mm) do montażu od wewnątrz pomieszczenia.

NAŚWIETLA TERMO PRESTIGE LUX

NAŚWIETLA GÓRNE

↑ ↓	↗ ↘	983 (m 80)	1083 (m 90)	1183	1283	1383	1483	1583	1683	1783	1883	1983	2083	2183	2283	2383	2483	2583	2683
200		1640	1670	1710	1730	1800	1820	1890	1900	1920	1970	2020	2030	2060	2080	2140	2160	2470	2530
300		1730	1800	1820	1900	1920	1980	2030	2070	2150	2200	2250	2290	2360	2410	2450	2500	2880	2980
400		1860	1900	1960	2060	2140	2160	2210	2270	2360	2380	2430	2500	2560	2600	2640	2710	3480	3610
500		2020	2040	2070	2140	2270	2340	2380	2450	2560	2600	2710	2770	2840	2940	2990	3070	4090	4230

NAŚWIETLA BOCZNE

↑ ↓	↗ ↘	200	300	400	500	600	700	800
2100		2060	2360	2560	2840	3140	3430	3730

NAŚWIETLA XL

900	1000	1100	1200	1300	1400	1500
4200	4570	5280	5640	6020	6360	6740

NAŚWIETLA BOCZNE WYŻSZE NIŻ STANDARD

↑ ↓	↗ ↘	200	300	400	500	600	700	800
2200		2080	2410	2600	2940	3630	4010	4380
2300		2140	2450	2640	2990	3790	4170	4560
2400		2160	2500	2710	3070	3930	4330	4740

NAŚWIETLA XL

900	1000	1100	1200	1300	1400	1500
4750	5140	5510	5890	6260	6630	7010
4960	5350	5730	6120	6510	6910	7300
5150	5550	5950	6360	6770	7180	7580

W cenie **naświetli XL** uwzględniono dodatkowy łącznik statyczny (32x48mm) do montażu od wewnątrz pomieszczenia.

NAŚWIETLA ALU HYBRID

NAŚWIETLA GÓRNE

↑ ↓	↗ ↘	1014 (m 80)	1114 (m 90)	1214	1314	1414	1514	1614	1714	1814	1714	1814	1914	2014	2114	2314	2414	2514	2614
200		1880	1920	1970	2010	2060	2090	2180	2190	2210	2270	2320	2340	2370	2390	2460	2490	2550	2590
300		2010	2060	2090	2190	2210	2280	2340	2380	2470	2540	2590	2630	2720	2780	2810	2870	2940	2970
400		2140	2190	2260	2370	2460	2490	2550	2610	2720	2740	2800	2870	2950	2990	3050	3120	3180	3230
500		2320	2350	2380	2460	2610	2700	2740	2810	2950	2990	3120	3200	3270	3390	3450	3530	3620	3690

NAŚWIETLA BOCZNE

↑ ↓	↗ ↘	200	300	400	500	600	700	800
2100		2370	2720	2950	3270	3620	3950	4300

NAŚWIETLA BOCZNE WYŻSZE NIŻ STANDARD

↑ ↓	↗ ↘	200	300	400	500	600	700	800
2200		2390	2780	2990	3390	4230	4640	5060
2300		2460	2810	3050	3450	4390	4830	5260
2400		2490	2870	3120	3530	4570	5020	5470



# Naświetla **Z UKRYTYM SKRZYDŁEM** i **Z GLASS CORNER**

## NAŚWIETLA BOCZNE Z UKRYTYM SKRZYDŁEM DO OPTIMUM I TERMO PRESTIGE LUX

↑ ↓	600	700	800	900	1000
2100	5200	5520	5870	6200	6520
2200	5320	5670	6030	6350	6700
2300	5490	5830	6200	6560	6910
2400	5640	6020	6390	6750	7110



## NAŚWIETLA BOCZNE H DO 2100 Z GLASS CORNEREM DO OPTIMUM I TERMO PRESTIGE LUX

↑ ↓	200	300	400	500	600	700	800	900	1000	1100	1200	1300	1400	1500
200	4140	-	-	-	-	-	-	-	-	-	-	-	-	-
300	4260	4350	-	-	-	-	-	-	-	-	-	-	-	-
400	4530	4630	4900	-	-	-	-	-	-	-	-	-	-	-
500	4810	4900	5190	5460	-	-	-	-	-	-	-	-	-	-
600	5080	5190	5460	5740	6040	-	-	-	-	-	-	-	-	-
700	5370	5460	5740	6020	6310	6590	-	-	-	-	-	-	-	-
800	5640	5740	6020	6300	6590	6860	7150	-	-	-	-	-	-	-
900	5920	6020	6300	6590	6860	7150	7420	7700	-	-	-	-	-	-
1000	6200	6310	6590	6860	7150	7420	7700	7980	8270	-	-	-	-	-
1100	6490	6590	6860	7150	7420	7700	7980	8260	8550	8820	-	-	-	-
1200	6770	6860	7150	7420	7700	7980	8260	8540	8820	9100	9390	-	-	-
1300	7040	7150	7420	7700	7980	8260	8540	8810	9100	9390	9660	9940	-	-
1400	7320	7420	7700	7980	8260	8540	8810	9090	9390	9660	9940	10210	10500	-
1500	7610	7700	7980	8260	8550	8820	9100	9390	9660	9940	10210	10500	10770	11060



## NAŚWIETLA BOCZNE H DO 2200 Z GLASS CORNEREM DO OPTIMUM I TERMO PRESTIGE LUX

↑ ↓	200	300	400	500	600	700	800	900	1000	1100	1200	1300	1400	1500
200	4290	-	-	-	-	-	-	-	-	-	-	-	-	-
300	4400	4540	-	-	-	-	-	-	-	-	-	-	-	-
400	4700	4830	5110	-	-	-	-	-	-	-	-	-	-	-
500	5000	5110	5410	5700	-	-	-	-	-	-	-	-	-	-
600	5280	5420	5710	5990	6290	-	-	-	-	-	-	-	-	-
700	5570	5710	5990	6290	6580	6860	-	-	-	-	-	-	-	-
800	5870	5990	6290	6580	6860	7160	7460	-	-	-	-	-	-	-
900	6150	6290	6580	6860	7160	7460	7740	8040	-	-	-	-	-	-
1000	6450	6580	6860	7160	7460	7740	8040	8330	8610	-	-	-	-	-
1100	6750	6860	7160	7460	7740	8040	8330	8610	8910	9210	-	-	-	-
1200	7030	7160	7460	7740	8040	8330	8610	8900	9210	9490	9780	-	-	-
1300	7320	7460	7740	8040	8330	8610	8900	9200	9490	9780	10070	10360	-	-
1400	7620	7740	8040	8330	8610	8900	9200	9490	9780	10070	10360	10650	10940	-
1500	7900	8040	8330	8610	8910	9210	9490	9780	10070	10360	10650	10950	11240	11530

## NAŚWIETLA BOCZNE H DO 2300 Z GLASS CORNEREM DO OPTIMUM I TERMO PRESTIGE LUX

↑ ↓	200	300	400	500	600	700	800	900	1000	1100	1200	1300	1400	1500
200	4410	-	-	-	-	-	-	-	-	-	-	-	-	-
300	4570	4730	-	-	-	-	-	-	-	-	-	-	-	-
400	4870	5030	5330	-	-	-	-	-	-	-	-	-	-	-
500	5180	5330	5640	5940	-	-	-	-	-	-	-	-	-	-
600	5490	5640	5940	6240	6550	-	-	-	-	-	-	-	-	-
700	5780	5940	6240	6550	6850	7160	-	-	-	-	-	-	-	-
800	6090	6240	6550	6840	7160	7460	7750	-	-	-	-	-	-	-
900	6390	6550	6840	7160	7460	7750	8060	8360	-	-	-	-	-	-
1000	6700	6850	7160	7460	7750	8070	8370	8670	8970	-	-	-	-	-
1100	7000	7160	7460	7750	8070	8370	8670	8970	9270	9580	-	-	-	-
1200	7300	7460	7750	8060	8370	8670	8970	9270	9580	9880	10180	-	-	-
1300	7610	7750	8060	8360	8670	8970	9270	9570	9880	10180	10490	10790	-	-
1400	7900	8060	8360	8670	8970	9270	9570	9880	10180	10490	10790	11080	11400	-
1500	8210	8370	8650	8970	9270	9580	9880	10180	10490	10800	11090	11400	11700	11990



**NAŚWIETLA BOCZNE H DO 2400 Z GLASS CORNEREM DO OPTIMUM I TERMO PRESTIGE LUX**

	200	300	400	500	600	700	800	900	1000	1100	1200	1300	1400	1500
200	4550	-	-	-	-	-	-	-	-	-	-	-	-	-
300	4740	4920	-	-	-	-	-	-	-	-	-	-	-	-
400	5050	5230	5550	-	-	-	-	-	-	-	-	-	-	-
500	5370	5550	5870	6170	-	-	-	-	-	-	-	-	-	-
600	5690	5870	6170	6490	6810	-	-	-	-	-	-	-	-	-
700	5990	6170	6490	6810	7120	7440	-	-	-	-	-	-	-	-
800	6310	6490	6810	7120	7440	7750	8070	-	-	-	-	-	-	-
900	6620	6810	7120	7440	7750	8070	8380	8690	-	-	-	-	-	-
1000	6950	7120	7440	7750	8070	8380	8690	9010	9320	-	-	-	-	-
1100	7260	7440	7750	8070	8380	8690	9010	9320	9640	9960	-	-	-	-
1200	7560	7750	8070	8380	8690	9010	9320	9640	9960	10280	10580	-	-	-
1300	7880	8070	8380	8690	9010	9320	9640	9950	10280	10580	10890	11220	-	-
1400	8200	8380	8690	9000	9320	9640	9950	10280	10580	10890	11220	11530	11850	-
1500	8520	8690	9010	9320	9640	9960	10280	10580	10900	11220	11530	11850	12150	12470

**PRZESZKLENIA DO NAŚWIETLI**

PEŁNE - PANEŁ W KOLORZE NAŚWIETLA  
 PIASKOWANA  
 ZA DOPLATĄ  
 PIASKOWANA  
 ZA DOPLATĄ  
 SKIP BLACK LACOBEL  
 ZA DOPLATĄ  
 ZA DOPLATĄ  
 ZA DOPLATĄ  
 ZA DOPLATĄ  
 PIASKOWANA WG WZORU



STWÓRZ SWOJE WYMARZONE DRZWI ZA POMOCĄ NASZEGO KONFIGURATORA

DOPLATY: s.126-128

**NOWOŚĆ**

# ELEGANCJA I BEZPIECZEŃSTWO W DUECIE - DRZWI DWUSKRZYDŁOWE OPTIMUM TERMO

Szukasz wyjątkowego wejścia do swojego domu? Drzwi dwuskrzydłowe WIKĘD z serii Optimum Termo to połączenie nowoczesnego designu z najwyższą funkcjonalnością i bezpieczeństwem.

## **Nowoczesny design i kompleksowa ochrona**

System 6 bolców antywyważeniowych skutecznie zabezpiecza przed włamaniem, a wzmocnione zawiasy z regulacją 3D zapewniają stabilną pracę skrzydeł. Zasuwnica oraz listwa zaczepowa nie tylko zapewniają elegancki wygląd, ale przede wszystkim gwarantują wysoki poziom ochrony Twojego domu.

## **Świetna termoizolacja i ekonomia**

Okapnik z opcją dodatkowego doszczelnienia progu, praktyczne windstopery oraz ciepły, wymienny próg ze spadkiem skutecznie eliminują straty ciepła. Drzwi dwuskrzydłowe WIKĘD dostępne są wyłącznie z najcieplejszą ościeżnicą TERMO w serii Optimum, co zapewnia świetne parametry izolacyjne.

## **Personalizacja przestrzeni**

Możliwość zamówienia naświetli górnych i bocznych pozwala dostosować drzwi do indywidualnych potrzeb i architektury budynku. Oba skrzydła są w pełni funkcjonalne – skrzydło bierne można otworzyć w dowolnym momencie.



**DOSTĘPNE WKRÓTCE**

# DOSTAWKI NIEOTWIERANE

## BUDOWA DRZWI Z DOSTAWKAMI NIEOTWIERANYMI

Drzwi z dostawkami posiadają standard wyposażenia dokładnie taki, jak wybrana linia drzwi i dodatkowo zawsze występują z ciepłą ościeżnicą **TERMO**. Dostawki, czyli tzw. imitacje skrzydła mogą występować z jednej strony lub z obu stron skrzydła głównego. Dostawki są elementami uniwersalnymi i w wersji pojedynczej ta sama dostawka może występować z lewej lub z prawej strony w zależności od potrzeby. Ościeżnica drzwiowa z ościeżnicą dostawki łączona jest analogicznie do połączenia z naświetlem.

Dostawki nieotwierane dostępne są w **szerokościach 30, 40, 50 i 60 cm** (dostępność zależna od linii drzwi).

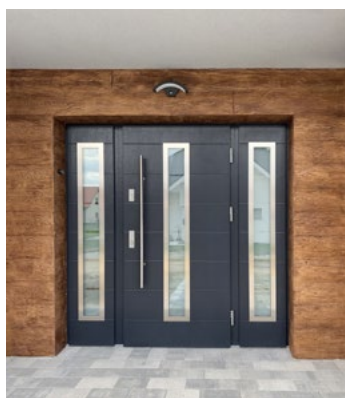

## ROZMIARY DOSTAWEK Z DRZWIAMI

Szerokość dostawki (np. 40) oznacza, że skrzydło dostawki wraz z ościeżnicą ma po zewnętrznej stronie całkowitą szerokość (Sc) 40 cm.

### PRZYKŁADOWE ROZMIARY DOSTAWEK Z DRZWIAMI (ZESTAW)

SZEROKOŚĆ ZESTAWU	SZEROKOŚĆ SKRZYDŁA	SZEROKOŚĆ DOSTAWEK
1525	80	30 + 30
1625	90	30 + 30
1725	80	40 + 40
	100	30 + 30
1825	90	40 + 40
	100	40 + 40
1925	100	40 + 40
	80	50 + 50
<b>DOPLATA DO DRZWI 100 ZGODNIE Z CENNIKIEM</b>		

DOSTAWKI NIEOTWIERANE PRIMA

Szerokość dostawki (np. 40) oznacza, że skrzydło dostawki wraz z ościeżnicą ma po zewnętrznej stronie całkowitą szerokość (Sc) 40 cm.

### PRZYKŁADOWE ROZMIARY DOSTAWEK Z DRZWIAMI (ZESTAW)

SZEROKOŚĆ ZESTAWU	SZEROKOŚĆ SKRZYDŁA	SZEROKOŚĆ DOSTAWEK
1761	80	40 + 40
1861	90	40 + 40
1961	100	40 + 40
	80	50 + 50
<b>DOPLATA DO DRZWI 100 ZGODNIE Z CENNIKIEM</b>		

DOSTAWKI NIEOTWIERANE OPTIMUM

Szerokość dostawki (np. 40) oznacza, że skrzydło dostawki wraz z ościeżnicą ma po zewnętrznej stronie całkowitą szerokość (Sc) 40 cm.

### PRZYKŁADOWE ROZMIARY DOSTAWEK Z DRZWIAMI (ZESTAW)

SZEROKOŚĆ ZESTAWU	SZEROKOŚĆ SKRZYDŁA	SZEROKOŚĆ DOSTAWEK
1783	80	40 + 40
1883	90	40 + 40
1983	80	50 + 50

DOSTAWKI NIEOTWIERANE TERMO  
PRESTIGE LUX



**NOWOŚĆ**

**DWUSKRZYDŁOWE OPTIMUM TERMO**

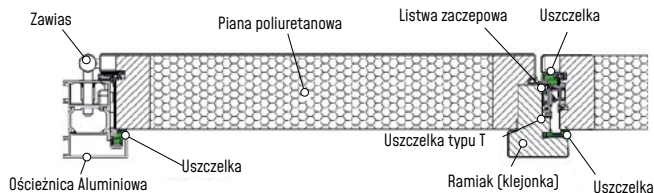
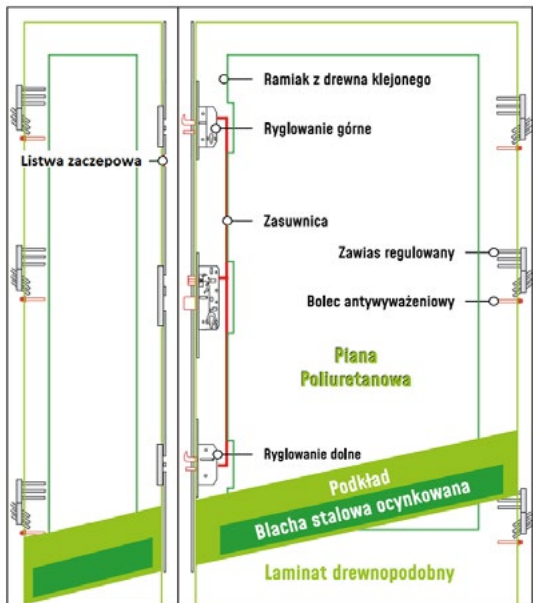

**DOSTAWKA NIOTWIERANA OPTIMUM**

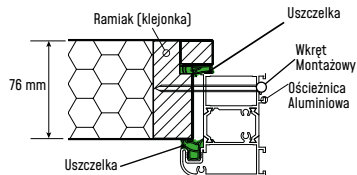
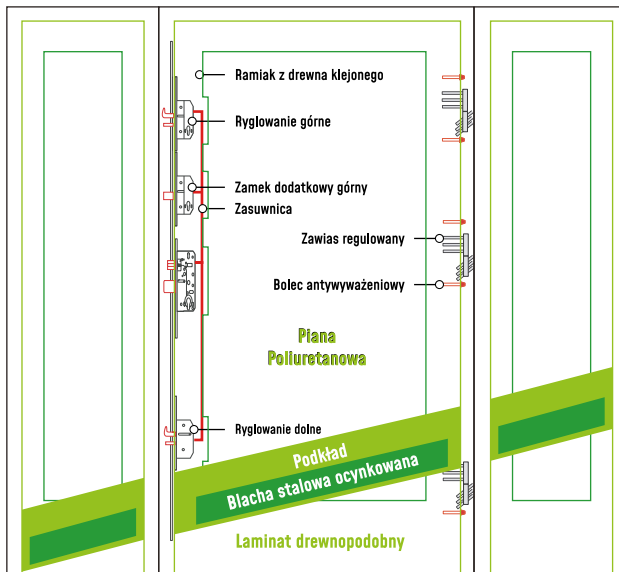

**DOSTAWKA NIOTWIERANA PRIMA**

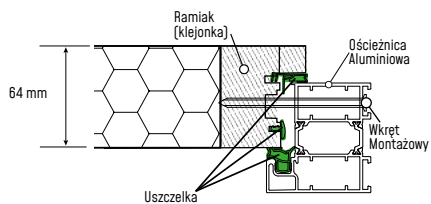
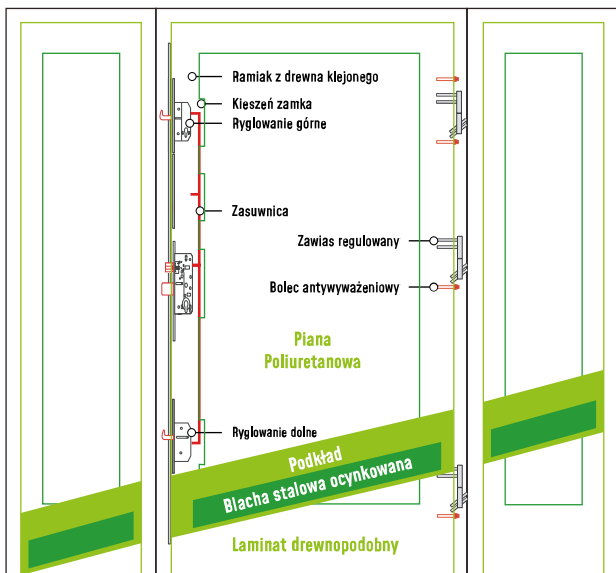

**DOSTAWKA NIOTWIERANA TERMO PRESTIGE LUX**

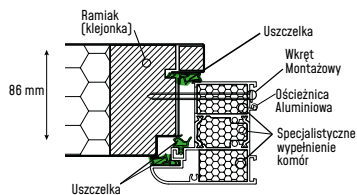
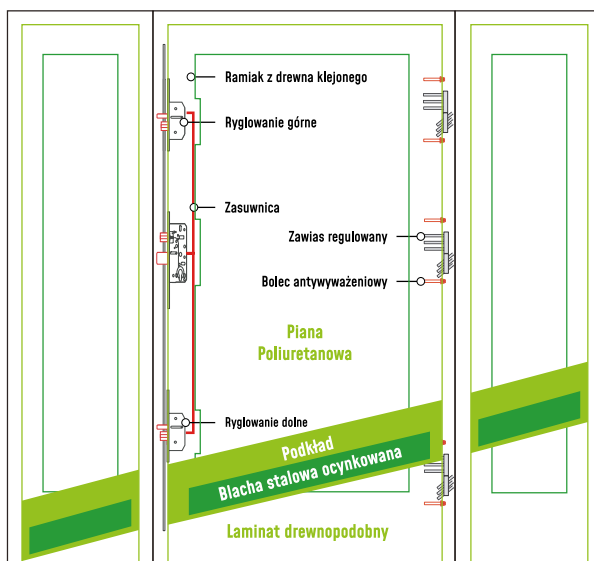

<b>PEŁNY</b>	<b>Cennik</b>	<b>Dostępne rozmiary</b>
	<b>RODZAJ</b>	<b>PEŁNY</b>
	Dwuskrzydłowe	+1919
	Dostawka Prima	+2370
	Dostawka Optimum	+2760
Dostawka Termo Prestige Lux	+3180	
<b>RODZAJ</b>	<b>PEŁNY</b>	
Dwuskrzydłowe	30, 40, 50, 60	
Dostawka Prima	30, 40, 50, 60	
Dostawka Optimum	30, 40, 50, 60	
Dostawka Termo Prestige Lux	30, 40, 50, 60	
<b>Przeszklenia</b>	Niedostępne dla wybranego wzoru.	
<b>Dostępne ramki</b>	Niedostępne dla wybranego wzoru.	

<b>Z PRZETŁOCZENIAMI I PRZESZKLIENIEM</b>	<b>PT1</b>	<b>PT2</b>	<b>PT3</b>	<b>PT4</b>	<b>PT5</b>	<b>Cennik</b>	<b>Dostępne rozmiary</b>
		<b>RODZAJ</b>	<b>PT1, PT2, PT3, PT4, PT5</b>			<b>RODZAJ</b>	<b>PT1, PT2, PT3, PT4, PT5</b>
		Dwuskrzydłowe	+3159			Dwuskrzydłowe	40, 50, 60
		Dostawka Prima	+3440			Dostawka Prima	40, 50, 60
Dostawka Optimum		+4780			Dostawka Optimum	50, 60	
Dostawka Termo Prestige Lux	+4210			Dostawka Termo Prestige Lux	50, 60		
<b>Przeszklenia</b>	<input type="checkbox"/> Standard <input type="checkbox"/> Reflex brąz <input type="checkbox"/> Piaskowana w całości <input type="checkbox"/> Reflex grafit <input type="checkbox"/> Mleczna <input type="checkbox"/> Piaskowana wg wzoru						
<b>Dostępne ramki</b>	<input checked="" type="checkbox"/> BLACK <input type="checkbox"/> INOX						

<b>PRZESZKLONE</b>	<b>P1**</b>	<b>P2</b>	<b>P3</b>	<b>P4</b>	<b>P5</b>	<b>P6</b>	<b>P7</b>	<b>P8</b>	<b>P9</b>	<b>P10</b>

<b>Cennik</b>	<b>Dostępne rozmiary</b>	<b>Dostępne ramki dla wzorów P5, P6, P7, P8</b>			
<b>RODZAJ</b>	<b>P1, P2, P3, P4, P5, P6, P7, P8, P9, P10</b>	<b>RODZAJ</b>			
Dwuskrzydłowe	+3019 +2559 +3019 +3159 +2849 +3619 +3619	Dwuskrzydłowe	40, 50, 60    30, 40, 50, 60		
Dostawka Prima	+3360 +3050 +3360 +3660 +3280 +3440 +3440	Dostawka Prima	40, 50, 60    30, 40, 50, 60		
Dostawka Optimum	+3710 +3410 +3630 +4000 +3640 +3780 +3780	Dostawka Optimum	50, 60    40, 50, 60		
Dostawka Termo Prestige Lux	+4150 +3850 +4150 +4430 +4070 +4210 +4210	Dostawka Termo Prestige Lux	50, 60    40, 50, 60		
<b>Przeszklenia dla wzorów P1, P3</b>	<input type="checkbox"/> Reflex grafit <input type="checkbox"/> Mleczna <input type="checkbox"/> Reflex brąz <input type="checkbox"/> Reflex wypukły	<b>Przeszklenia dla wzoru P2</b>	<input type="checkbox"/> Standard <input type="checkbox"/> Piaskowana w całości <input type="checkbox"/> Reflex grafit <input type="checkbox"/> Reflex brąz <input type="checkbox"/> Mleczna	<b>Przeszklenia dla wzorów P4, P5, P6, P7, P8</b>	<input type="checkbox"/> Standard <input type="checkbox"/> Piaskowana w całości <input type="checkbox"/> Reflex grafit <input type="checkbox"/> Piaskowana wg wzoru <input type="checkbox"/> Reflex brąz <input type="checkbox"/> Mleczna
<b>Przeszklenia dla wzorów P9, P10</b>	<input type="checkbox"/> Black Lustro Weneckie <input type="checkbox"/> Black				

Podane ceny netto w PLN. \*\* Dla wzoru P1 niedostępna ramka PVC w kolorze Antracyt Struktura.

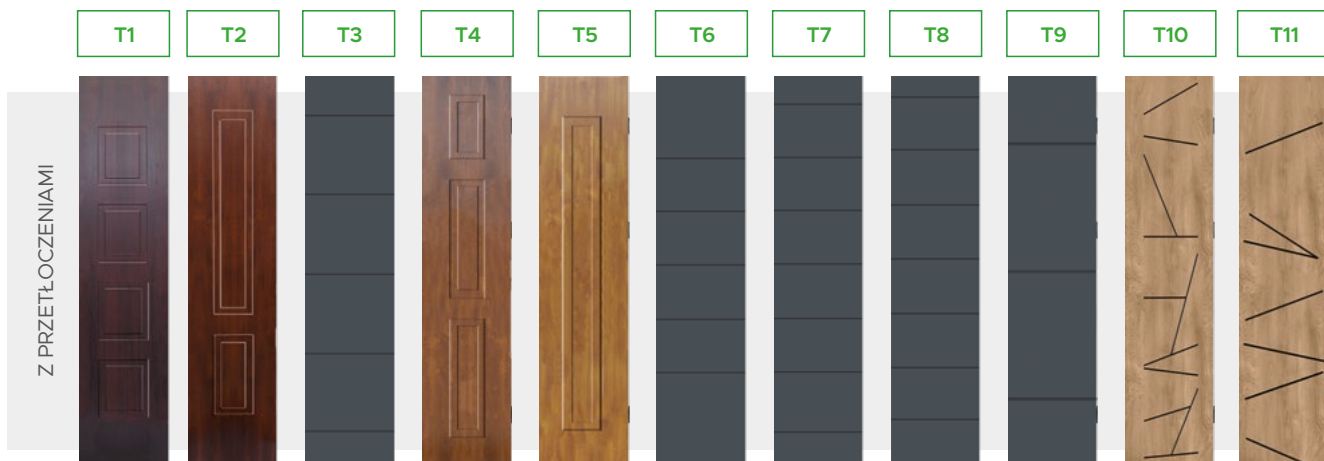

## Cennik

RODZAJ	T1, T2, T3, T4, T5, T6, T7, T8, T9, T10, T11
Dwuskrzydłowe	+2079
Dostawka Prima	+2510
Dostawka Optimum	+2900
Dostawka Termo Prestige Lux	+3330

## Dostępne rozmiary

RODZAJ	T1, T2, T4, T5, T10, T11	T3, T6, T7, T8, T9
Dwuskrzydłowe	30, 40, 50, 60	30, 40, 50, 60
Dostawka Prima	30, 40, 50, 60	30, 40, 50, 60
Dostawka Optimum	40, 50, 60	30, 40, 50, 60
Dostawka Termo Prestige Lux	40, 50, 60	30, 40, 50, 60

## Wzory dedykowane do drzwi

T1, T2	WZÓR 13	T3	WZÓR 26
T4	WZÓR 2	WZÓR 4	WZÓR 5
	WZÓR 10	WZÓR 34	WZÓR 9
T5	WZÓR 27	WZÓR 28	
T6	WZÓR 22B	WZÓR 31A	
T7	WZÓR 37	WZÓR 38	
T8	WZÓR 12C	T10	WZÓR 43
T9	WZÓR 26I	T11	WZÓR 58
			WZÓR 50

## Dostępne ramki dla wzorów T10, T11

BLACK

INOX

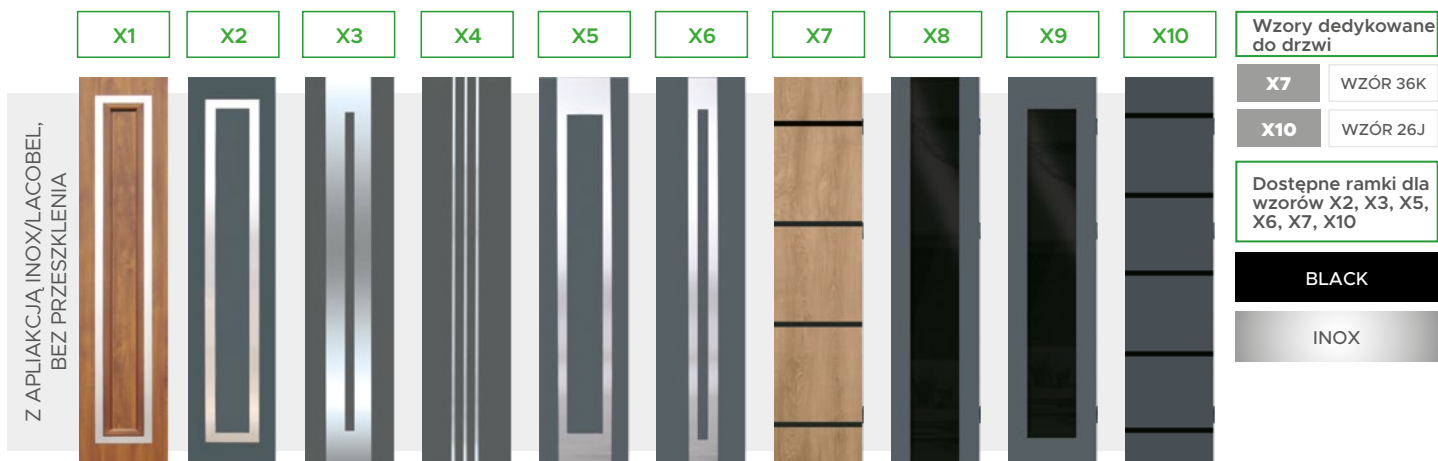

## Cennik

RODZAJ	X1	X2, X3, X4, X5, X6, X10	X7	X8	X9
Dwuskrzydłowe	—	+2549*	+3399*	+3399*	+2549*
	+2859**	+2859**	+2859**	+3639**	+3639**
Dostawka Prima	—	+2950*	+2950*	+3170*	+3170*
	+3330**	+3180**	+3180**	+3400**	+3400**
Dostawka Optimum	—	+3350*	+3350*	+3570*	+3570*
	+3710**	+3560**	+3560**	+3780**	+3780**
Dostawka Termo Prestige Lux	—	+3760*	+3760*	+3980*	+3980*
	+3980**	+3980**	+3980**	+4200**	+4200**

## Dostępne rozmiary

RODZAJ	X1	X2, X3, X5, X8, X9	X4	X6	X7, X10
Dwuskrzydłowe	—	40, 50, 60*	40, 50, 60*	30, 40, 50, 60*	30, 40, 50, 60*
	40, 50, 60**	40, 50, 60**	40, 50, 60**	30, 40, 50, 60**	30, 40, 50, 60**
Dostawka Prima	—	40, 50, 60*	40, 50, 60*	30, 40, 50, 60*	40, 50, 60*
	40, 50, 60**	40, 50, 60**	40, 50, 60**	30, 40, 50, 60**	30, 40, 50, 60**
Dostawka Optimum	—	50, 60*	40, 50, 60*	40, 50, 60*	50, 60*
	50, 60**	50, 60**	40, 50, 60**	40, 50, 60**	30, 40, 50, 60**
Dostawka Termo Prestige Lux	—	50, 60*	40, 50, 60*	40, 50, 60*	50, 60*
	50, 60**	+2549**	40, 50, 60**	40, 50, 60**	30, 40, 50, 60**

## Wzory dedykowane do drzwi

X7	WZÓR 36K
X10	WZÓR 26J

## Dostępne ramki dla wzorów X2, X3, X5, X6, X7, X10

BLACK

INOX

\* Dotyczy Skrzydeł biernych/Dostawek z aplikacją INOX/Lacobel jednostronnie \*\* Dotyczy Skrzydeł biernych/Dostawek z aplikacją INOX/Lacobel obustronnie

# DRZWI NA WYMIAR

## DRZWI NA MIARĘ TWOICH POTRZEB



Wymiana drzwi jeszcze nigdy nie była tak prosta. Przedstawiamy drzwi z linii **Optimum Termo** - wykonane na wymiar z myślą o Twoich indywidualnych potrzebach. Nasze drzwi dostosowują się do Twojego domu, a nie odwrotnie.

Oferujemy wyjątkową możliwość precyzyjnego dopasowania szerokości - od 75 do 100 cm, z dokładnością co 1 cm. Dzięki temu idealnie wypełnią otwór po starych drzwiach, bez konieczności kosztownych przeróbek budowlanych.

To rozwiązanie jest szczególnie cenne w przypadku **kamienic i obiektów zabytkowych** objętych ochroną konserwatorską, gdzie zachowanie oryginalnych wymiarów otworów drzwiowych jest kluczowe.

DRZWI NA WYMIAR są perfekcyjnie dopasowane do charakteru i stylu każdego domu. Poza idealnym dopasowaniem szerokości, zapewniają doskonałą izolację termiczną, chroniąc przed utratą ciepła i zapewniając komfort przez cały rok.

**ZAPOMNIJ O KOMPROMISACH  
ZAMÓW DRZWI WYKONANE  
NA MIARĘ TWOICH POTRZEB**

DRZWI NA WYMIAR DOSTĘPNE DLA  
WZORÓW: 01, 12, 12c, 25, 25a, 25c, 26,  
26c, 26d, 26i, 30, 30a, 30b, 37, 42.

## ALFA

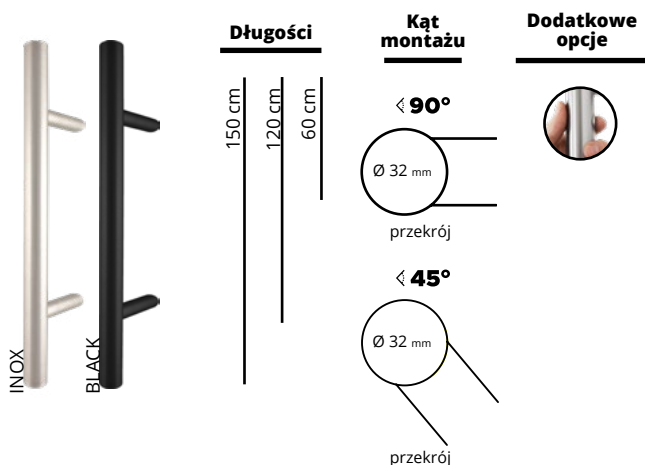

## BETA

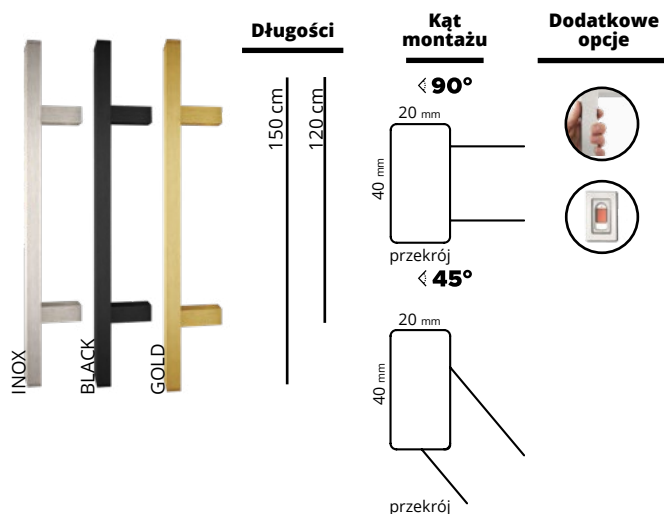

## ALFA VISION

NOWOŚĆ

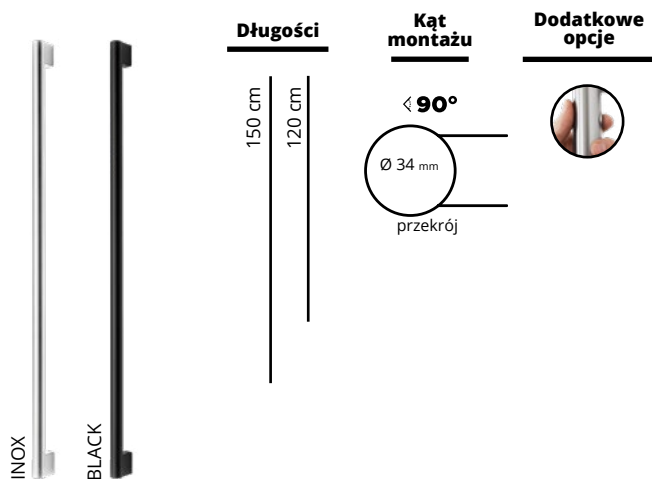

## BETA VISION

NOWOŚĆ

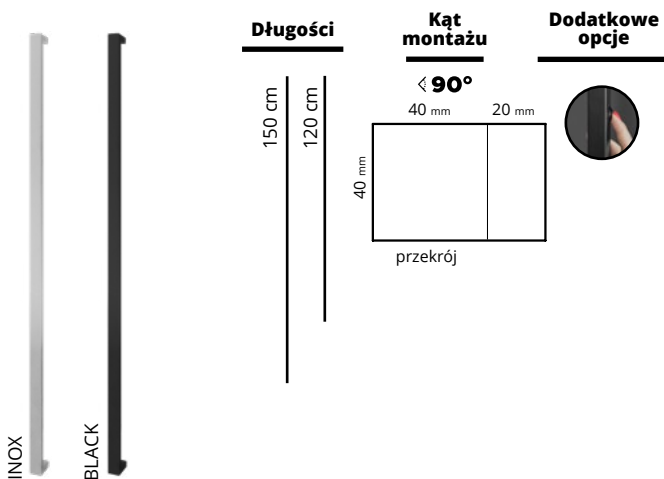

## QUEEN

Pochwyty dedykowany do kolekcji ROYAL.

NOWOŚĆ

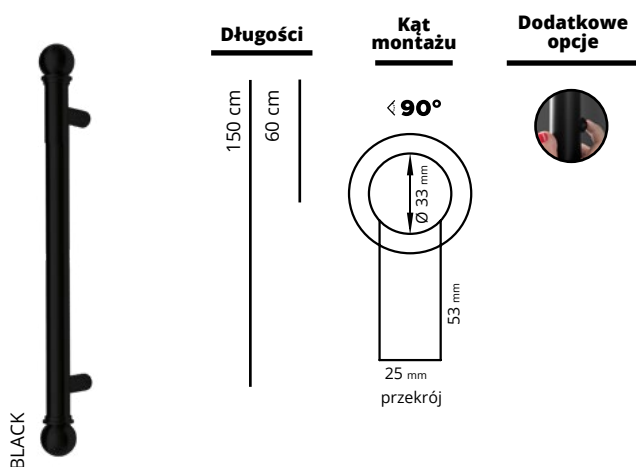

## SLIM SPACE

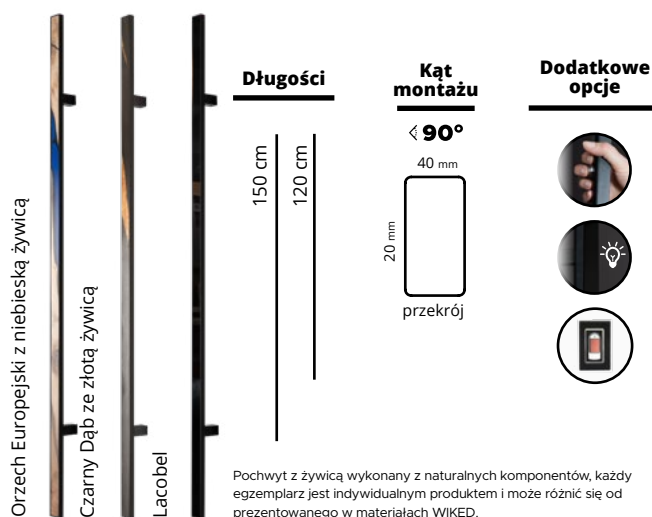

## TORO

**Długości**

180 cm

**Kąt montażu**

< 90°

39 mm

35 mm

przekrój

**Dodatkowe opcje**

INOX

BLACK

## SIMPLY

Pochwyty dostępne wyłącznie w technologii PLUS

**NOWOŚĆ**

**Długości**

158,8 cm

**Kąt montażu**

< 90°

30 mm

45 mm

60 mm

SKRZYDŁO DRZWIOWE

BLACK

## STRIPE

**Długości**

148 cm

48 cm

**Kąt montażu**

< 90°

10 mm

40 mm

przekrój

BLACK

## DUO BLACK

**Długości**

50 cm

**Kąt montażu**

< 90°

Ø 30 mm

przekrój

BLACK

## FUSION

**NOWOŚĆ**

**Długości**

180 cm

160 cm

Do drzwi przewyższających powyżej 2200mm

**Kąt montażu**

< 90°

50 mm

60,2 mm

16,3 mm

przekrój

**Dodatkowe opcje**

Malowany w kolorze drzwi

## Pocket

**Długości**

180 cm

20 cm

**Kąt montażu**

< 90°

35 mm

42,5 mm

106 mm

przekrój

**Dodatkowe opcje**

BLACK



Otwieranie drzwi z zewnątrz pociągając za uchwyt



Otwieranie drzwi za pomocą klucza



Na zewnątrz



Wewnątrz

1 Klamko-pochwyty



2 Pochwyty obustronny



3 Klamko-pochwyty lub pochwyty obustronny z elektrozaczepem funkcja dzień-noc



W przypadku korzystania z funkcji dzień-noc w elektrozaczepie niezbędne jest wyposażenie drzwi w samozamykacz.

4 Klamko-pochwyty lub pochwyty obustronny z elektrozaczepem



5 Pochwyty z przyciskiem (jedno lub dwustronny)



6 Drzwi z systemem automatycznego otwierania



W przypadku korzystania z funkcji dzień-noc w elektrozaczepie niezbędne jest wyposażenie drzwi w samozamykacz. Elektrozaczep podłączony jest do urządzenia sterującego, np. domofonu.

Elektrozaczep podłączony jest do zasilania.

Czytnik Multi Smart. Drzwi Termo Prestige Lux, Alu Hybrid. Zestaw zawiera sterowanie, okablowanie, zasuwnicę automatyczną / elektromotoryczną.

7 Pochwyty z przyciskiem zasuwnicę automatyczną / elektromotoryczną



8 Drzwi przystosowane do zewnętrznego sterowania



9 Drzwi z systemem automatycznego otwierania w pochwyty

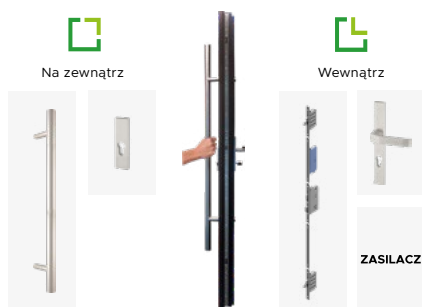

Przycisk w pochwyty uruchamia zasuwnicę. Drzwi Termo Prestige Lux, Alu Hybrid.



















Uruchomienie następuje przez sterowanie zewnętrzne, np. WIKĘD SMART. Drzwi Termo Prestige Lux (zasuwnicę automatyczną), Alu Hybrid (zasuwnicę elektromotoryczną).

Czytnik linii papilarnych, elektrozaczep. Drzwi Termo Prestige Lux (trzy elektrozaczepy z pamięcią), Optimum Termo (jeden elektrozaczep z pamięcią).

Inteligentne technologie		Prima	Optimum	Termo Prestige Lux	Alu Hybrid
	<b>Zamek SMART YALE 2</b> Dostępne kolory: Srebrny, Czarny. Zestaw zawiera zamek + regulowana wkładka Linus do dopasowania do typu drzwi *dopłata 400,00 za zewnętrzną klawiaturę.	2370,00	2370,00	2370,00	2370,00
	<b>Czytnik Multi Smart Slim</b> <b>NOWOŚĆ</b> Rekomendujemy zastosowanie elektrozaczepek, zasuwicy automatycznej lub zasuwicy elektromotorycznej. Czytnik montowany na skrzydle.	—	3140,00	3140,00	3140,00
	<b>Cyfrowy wizjer drzwiowy</b> Ekran LCD 4", kamera na podczerwień. Po naciśnięciu dzwonka pod kamerą zapisuje do 50 zdjęć. Kolor: Srebrny	610,00	610,00	610,00	610,00
	<b>WISMA</b> <b>Kontrola dostępu WiSmart Rolety*</b> System oparty na sieci µWIFI. Możliwość logowania za pomocą kont Facebook, Google lub dowolnego e-maila.	350,00	350,00	350,00	350,00
	<b>WISMA</b> <b>Kontrola dostępu WiSmart Rolety DC*</b> System oparty na sieci µWIFI. Możliwość logowania za pomocą kont Facebook, Google lub dowolnego e-maila. Wymaga zastosowania zasilacza 12V.	310,00	310,00	310,00	310,00
	<b>Zasuwica Elektromotoryczna z napędem do zewnętrznego sterowania</b> W skład zestawu wchodzi zasuwica elektromotoryczna z napędem elektrycznym, odpowiednie okablowanie. Dostępne tylko dla linii Termo Prestige Lux i Alu Hybrid, nie wymaga stosowania elektrozaczepek, w standardzie zasuwica elektromotoryczna. <b>Zasuwica posiada funkcję antypaniczną, każde naciśnięcie klamki od wewnątrz powoduje automatyczne otwarcie drzwi.</b>	—	—	2840,00	2840,00
	<b>Zamek Automatic z napędem elektrycznym do zewnętrznego sterowania</b> W skład zestawu wchodzi zamek automatyczny z napędem elektrycznym, odpowiednie okablowanie. Dostępne tylko dla linii Termo Prestige Lux, nie wymaga stosowania elektrozaczepek, w standardzie zasuwica automatyczna.	—	2290,00	2290,00	2290,00
	<b>Sterownik WIKĘD SMART</b> Za pomocą smartfonu z dowolnego miejsca na świecie (ogranicza nas tylko zasięg Internetu) możemy sterować zamkami automatycznymi, podświetleniem LED dostępnym w naszej ofercie (podświetleniem progu lub świetlnymi intarsjami LED) zgodnie z harmonogramem wcześniej ustalonym w aplikacji. Dzięki Wikęd SMART możemy wyłączyć przycisk w pochwyce, zmieniając jego działanie w dzwonek z powiadomieniem na telefon. W aplikacji możemy również sprawdzić niezależną informację o zamkniętych lub zaryglowanych drzwiach.	600,00	600,00	600,00	600,00
	<b>Sterownik WIKĘD LED</b> Sterownik dostępny do opcji podświetlenia progu LED. Możliwość sterowania smartfonem w dedykowanej aplikacji.	—	199,00	199,00	199,00
	<b>Podświetlenie progu</b> Do sterowania rekomendowany sterownik Wikęd Smart (za dopłatą). Wykluczenie z wzorów: F11A, F11B, F101C, F101D, F102A, F102B, F104A, F104B, F104C, F104D, F104E, F106A, F106B, F106C, F106D, F104E, F109B, F112 i GD04.	—	720,00 Dostępny tylko z ościeżnicą Termo	720,00	720,00
	<b>Przycisk zwalniający napięcie w pochwyce</b> <b>NOWOŚĆ</b> Kolor: INOX lub Black.	280,00 Kolor INOX	280,00 Kolor INOX	280,00 Kolor INOX	280,00 Kolor INOX
		300,00 Kolor BLACK	300,00 Kolor BLACK	300,00 Kolor BLACK	300,00 Kolor BLACK
Klamki		Prima	Optimum	Termo Prestige Lux	Alu Hybrid
	<b>Klamka Prime</b> Dostępne kolory: Stare Złoto / INOX (stal nierdzewna)	200,00	230,00	200,00	—
	<b>Klamka Tahoma</b> Dostępne kolory: Stare Złoto / INOX (stal nierdzewna)	200,00	230,00	200,00	—
	<b>Klamka Manitoba</b> Dostępne kolory: INOX (stal nierdzewna) / Stare Złoto	200,00	230,00	200,00	—
	<b>Klamka Magnus</b> Dostępne kolory: INOX (stal nierdzewna) / Stare Złoto	200,00	230,00	200,00	—
	<b>Klamka LAVA</b> Kolor: Black, Inox, Złoty	—	270,00	270,00	270,00
	<b>Klamka Tahoma, Manitoba, Magnus, Prime</b> Kolor: Black	140,00 <sup>2</sup> 330,00 <sup>3</sup>	120,00 <sup>2</sup> 340,00 <sup>3</sup>	140,00 <sup>2</sup> 330,00 <sup>3</sup>	—



		Prima	Optimum	Termo Prestige Lux	Alu Hybrid
	<b>Klamka KING</b> + Kolor: Black Dedykowana do kolekcji ROYAL.	140,00 <sup>2</sup> 330,00 <sup>3</sup>	120,00 <sup>2</sup> 340,00 <sup>3</sup>	140,00 <sup>2</sup> 330,00 <sup>3</sup>	140,00 <sup>2</sup> 330,00 <sup>3</sup>
	<b>Klamka Prestige klasa C (z zabezpieczeniem)</b> + Kolory: Stare Złoto, INOX (stal nierdzewna)	320,00 <sup>2</sup> 510,00 <sup>3</sup>	280,00 <sup>2</sup> 500,00 <sup>3</sup>	320,00 <sup>2</sup> 510,00 <sup>3</sup>	—
	<b>Klamka Prestige klasa C (bez zabezpieczenia)</b> + Kolory: Stare Złoto, INOX (stal nierdzewna)	250,00 <sup>2</sup> 440,00 <sup>3</sup>	230,00 <sup>2</sup> 400,00 <sup>3</sup>	250,00 <sup>2</sup> 400,00 <sup>3</sup>	—
	<b>Klamka Prestige klasa C (z zabezpieczeniem)</b> + Kolor: Black	460,00 <sup>2</sup> 650,00 <sup>3</sup>	420,00 <sup>2</sup> 650,00 <sup>3</sup>	450,00 <sup>2</sup> 650,00 <sup>3</sup>	—
	<b>Klamka Magnus klasa C (z zabezpieczeniem)</b> + Kolory: Stare Złoto, INOX (stal nierdzewna)	320,00 <sup>2</sup> 510,00 <sup>3</sup>	280,00 <sup>2</sup> 500,00 <sup>3</sup>	320,00 <sup>2</sup> 510,00 <sup>3</sup>	—
	<b>Klamka LAVA jednostronna</b> + Kolor: Black, Inox, Złoty Dostępna w opcji klamko-pochwyty.	—	160,00	160,00	W standardzie
	<b>Klamka Prime Solo</b> ✓ Kolory: Black, INOX (stal nierdzewna) Dostępna w opcji klamko-pochwyty.	W standardzie wybierając klamko-pochwyty			—
	<b>Klamka Quadro (Tahoma)</b> ✓ Kolory: Black, INOX (stal nierdzewna) Dostępna w opcji klamko-pochwyty.	W standardzie wybierając klamko-pochwyty			—
	<b>Klamko-gałka Verdana klasa C (z zabezpieczeniem)</b> + Kolory: Black, Inox	210,00 <sup>2</sup> 530,00 <sup>3</sup> INOX 330,00 <sup>2</sup> 650,00 <sup>3</sup> BLACK	210,00 <sup>2</sup> 530,00 <sup>3</sup> INOX 330,00 <sup>2</sup> 650,00 <sup>3</sup> BLACK	210,00 <sup>2</sup> 530,00 <sup>3</sup> INOX 330,00 <sup>2</sup> 650,00 <sup>3</sup> BLACK	—
	<b>Klamko-gałka Prestige klasa C</b> + Kolory: Stare Złoto, INOX (stal nierdzewna)	390,00 <sup>2</sup> 570,00 <sup>3</sup>	390,00 <sup>2</sup> 570,00 <sup>3</sup>	390,00 <sup>2</sup> 570,00 <sup>3</sup>	—
	<b>Klamko-gałka Manitoba</b> + Kolory: Stare Złoto, INOX (stal nierdzewna)	130,00 <sup>2</sup> 330,00 <sup>3</sup>	130,00 <sup>2</sup> 330,00 <sup>3</sup>	130,00 <sup>2</sup> 330,00 <sup>3</sup>	—
	<b>Klamko-gałka Lava</b> + Kolory: Black, Inox, Złoty Dostępna wyłącznie w opcji gałko pochwyty przy wyborze zamka elektromotorycznego w linii Termo Prestige Lux lub Alu Hybrid.			200,00 INOX 140,00 BLACK 240,00 GOLD	200,00 INOX 140,00 BLACK 240,00 GOLD
	<b>Klamko-gałka Magnus</b> + Kolory: Stare Złoto, INOX (stal nierdzewna)	330,00	330,00	330,00	330,00
	<b>Pochwyty</b>	Prima	Optimum	Termo Prestige Lux	Alu Hybrid
	<b>Pochwyty okrągły Alfa Vision 120 cm</b> NOWOŚĆ + Kąt montażu: 90° Kolor: INOX (stal nierdzewna)		990,00 Klamko-pochwyty 1340,00 Pochwyty obustronny		990,00 Klamko-pochwyty
	<b>Pochwyty okrągły Alfa Vision 120 cm z przyciskiem</b> NOWOŚĆ + Kąt montażu: 90° Kolor: INOX (stal nierdzewna)		1350,00 Klamko-pochwyty 1800,00 Pochwyty obustronny		1350,00 Klamko-pochwyty
	<b>Pochwyty okrągły Alfa Vision 150 cm</b> NOWOŚĆ + Kąt montażu: 90° Kolor: INOX (stal nierdzewna)		1090,00 Klamko-pochwyty 1440,00 Pochwyty obustronny		1090,00 Klamko-pochwyty
	<b>Pochwyty okrągły Alfa Vision 150 cm z przyciskiem</b> NOWOŚĆ + Kąt montażu: 90° Kolor: INOX (stal nierdzewna)		1390,00 Klamko-pochwyty 1840,00 Pochwyty obustronny		1390,00 Klamko-pochwyty
	<b>Pochwyty okrągły Alfa Vision 120 cm</b> NOWOŚĆ + Kąt montażu: 90° Kolor: BLACK		1090,00 Klamko-pochwyty 1440,00 Pochwyty obustronny		1090,00 Klamko-pochwyty
	<b>Pochwyty okrągły Alfa Vision 120 cm z przyciskiem</b> NOWOŚĆ + Kąt montażu: 90° Kolor: BLACK		1550,00 Klamko-pochwyty 2000,00 Pochwyty obustronny		1550,00 Klamko-pochwyty
	<b>Pochwyty okrągły Alfa Vision 150 cm</b> NOWOŚĆ + Kąt montażu: 90° Kolor: BLACK		1200,00 Klamko-pochwyty 1550,00 Pochwyty obustronny		1200,00 Klamko-pochwyty

	Prima	Optimum	Termo Prestige Lux	Alu Hybrid
 <p><b>Pochwyt okrągły Alfa Vision 150 cm z przyciskiem</b>  <b>NOWOŚĆ +</b>                      Kąt montażu: 90°                      Kolor: BLACK</p>		1650,00 Klamko-pochwyt 2100,00 Pochwyt obustronny		1650,00 Klamko-pochwyt
 <p><b>Pochwyt prostokątny Beta Vision 120 cm</b> <b>NOWOŚĆ +</b>                      Kąt montażu: 90°                      Kolor: INOX (stal nierdzewna)</p>		890,00 Klamko-pochwyt 1250,00 Pochwyt obustronny		890,00 Klamko-pochwyt
 <p><b>Pochwyt prostokątny Beta Vision 120 cm z przyciskiem</b>  <b>NOWOŚĆ +</b>                      Kąt montażu: 90°                      Kolor: INOX (stal nierdzewna)                      Wymaga zastosowania elektrozaczepek oraz zasilacza lub zasuwicy automatycznej (dostępnej wyłącznie dla linii Termo Prestige Lux lub Alu Hybrid). Niedostępny dla zasuwicy elektromotorycznej.</p>		1290,00 Klamko-pochwyt 1740,00 Pochwyt obustronny		1290,00 Klamko-pochwyt
 <p><b>Pochwyt prostokątny Beta Vision 150 cm</b> <b>NOWOŚĆ +</b>                      Kąt montażu: 90°                      Kolor: INOX (stal nierdzewna)</p>		990,00 Klamko-pochwyt 1340,00 Pochwyt obustronny		990,00 Klamko-pochwyt
 <p><b>Pochwyt prostokątny Beta Vision 150 cm z przyciskiem</b>  <b>NOWOŚĆ +</b>                      Kąt montażu: 90°                      Kolor: INOX (stal nierdzewna)                      Wymaga zastosowania elektrozaczepek oraz zasilacza lub zasuwicy automatycznej (dostępnej wyłącznie dla linii Termo Prestige Lux lub Alu Hybrid). Niedostępny dla zasuwicy elektromotorycznej.</p>		1650,00 Klamko-pochwyt 2100,00 Pochwyt obustronny		1650,00 Klamko-pochwyt
 <p><b>Pochwyt prostokątny Beta Vision 120 cm</b> <b>NOWOŚĆ +</b>                      Kąt montażu: 90°                      Kolor: BLACK</p>		1090,00 Klamko-pochwyt 1440,00 Pochwyt obustronny		1090,00 Klamko-pochwyt
 <p><b>Pochwyt prostokątny Beta Vision 120 cm z przyciskiem</b>  <b>NOWOŚĆ +</b>                      Kąt montażu: 90°                      Kolor: BLACK                      Wymaga zastosowania elektrozaczepek oraz zasilacza lub zasuwicy automatycznej (dostępnej wyłącznie dla linii Termo Prestige Lux lub Alu Hybrid). Niedostępny dla zasuwicy elektromotorycznej.</p>		1550,00 Klamko-pochwyt 2000,00 Pochwyt obustronny		1550,00 <sup>1</sup> Klamko-pochwyt
 <p><b>Pochwyt prostokątny Beta Vision 150 cm</b> <b>NOWOŚĆ +</b>                      Kąt montażu: 90°                      Kolor: BLACK</p>		1200,00 Klamko-pochwyt 1550,00 Pochwyt obustronny		1200,00 Klamko-pochwyt
 <p><b>Pochwyt prostokątny Beta Vision 150 cm z przyciskiem</b>  <b>NOWOŚĆ +</b>                      Kąt montażu: 90°                      Kolor: BLACK                      Wymaga zastosowania elektrozaczepek oraz zasilacza lub zasuwicy automatycznej (dostępnej wyłącznie dla linii Termo Prestige Lux lub Alu Hybrid). Niedostępny dla zasuwicy elektromotorycznej.</p>		1650,00 Klamko-pochwyt 2100,00 Pochwyt obustronny		1650,00 Klamko-pochwyt
 <p><b>Pochwyt okrągły Alfa 60 cm</b> <b>+</b>                      Kąt montażu: 45° lub 90°                      Kolor: INOX (stal nierdzewna)</p>	680,00 <sup>1</sup> Klamko-pochwyt 1020,00 <sup>1</sup> Pochwyt obustronny	680,00 <sup>1</sup> Klamko-pochwyt 1020,00 <sup>1</sup> Pochwyt obustronny	680,00 Klamko-pochwyt 1020,00 Pochwyt obustronny	680,00 <sup>1</sup> Klamko-pochwyt
 <p><b>Pochwyt okrągły Alfa 120 cm</b> <b>+</b>                      Kąt montażu: 45° lub 90°                      Kolor: INOX (stal nierdzewna)</p>		830,00 Klamko-pochwyt 1190,00 Pochwyt obustronny		830,00 Klamko-pochwyt
 <p><b>Pochwyt okrągły Alfa 120 cm z przyciskiem</b> <b>+</b>                      Kąt montażu: 45° lub 90°                      Kolor: INOX (stal nierdzewna)                      Wymaga zastosowania elektrozaczepek oraz zasilacza lub zasuwicy automatycznej (dostępnej wyłącznie dla linii Termo Prestige Lux lub Alu Hybrid). Niedostępny dla zasuwicy elektromotorycznej.</p>		1230,00 Klamko-pochwyt 1600,00 Pochwyt obustronny		1230,00 Klamko-pochwyt
 <p><b>Pochwyt okrągły Alfa 150 cm</b> <b>+</b>                      Kąt montażu: 45° lub 90°                      Kolor: INOX (stal nierdzewna)</p>		960,00 Klamko-pochwyt 1310,00 Pochwyt obustronny		960,00 Klamko-pochwyt
 <p><b>Pochwyt okrągły Alfa 150 cm z przyciskiem</b> <b>+</b>                      Kąt montażu: 45° lub 90°                      Kolor: INOX (stal nierdzewna)                      Wymaga zastosowania elektrozaczepek oraz zasilacza lub zasuwicy automatycznej (dostępnej wyłącznie dla linii Termo Prestige Lux lub Alu Hybrid). Niedostępny dla zasuwicy elektromotorycznej.</p>		1320,00 Klamko-pochwyt 1670,00 Pochwyt obustronny + obustronny przycisk		1320,00 Klamko-pochwyt
 <p><b>Pochwyt okrągły Alfa 120 cm</b> <b>+</b>                      Kąt montażu: 45° lub 90°                      Kolor: Black</p>		1060,00 Klamko-pochwyt 1410,00 Pochwyt obustronny		1060,00 Klamko-pochwyt
 <p><b>Pochwyt okrągły Alfa 120 cm z przyciskiem</b> <b>+</b>                      Kąt montażu: 45° lub 90°                      Kolor: Black. Wymaga zastosowania elektrozaczepek oraz zasilacza lub zasuwicy automatycznej (dostępnej wyłącznie dla linii Termo Prestige Lux)</p>		1480,00 Klamko-pochwyt 1980,00 Pochwyt obustronny		1480,00 Klamko-pochwyt
 <p><b>Pochwyt okrągły Alfa 150 cm</b> <b>+</b>                      Kąt montażu: 45° lub 90°                      Kolor: Black</p>		1150,00 Klamko-pochwyt 1510,00 Pochwyt obustronny		1150,00 Klamko-pochwyt
 <p><b>Pochwyt okrągły Alfa 150 cm z przyciskiem</b> <b>+</b>                      Kąt montażu: 45° lub 90°                      Kolor: Black. Wymaga zastosowania elektrozaczepek oraz zasilacza lub zasuwicy automatycznej (dostępnej wyłącznie dla linii Termo Prestige Lux)</p>		1600,00 Klamko-pochwyt 2120,00 Pochwyt obustronny + obustronny przycisk		1600,00 Klamko-pochwyt



















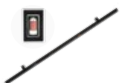

















w cenie



za dopłatą

	Prima	Optimum	Termo Prestige Lux	Alu Hybrid
<p><b>Pochwyt prostokątny Beta 120 cm</b> + Kąt montażu: 45° lub 90° Kolor: INOX (stal nierdzewna)</p>		830,00 Klamko-pochwyt 1190,00 Pochwyt obustronny		830,00 Klamko-pochwyt
<p><b>Pochwyt prostokątny Beta 120 cm z przyciskiem</b> + Kąt montażu: 45° lub 90° Kolor: INOX (stal nierdzewna) Wymaga zastosowania elektrozaczepu oraz zasilacza lub zasuwicy automatycznej (dostępnej wyłącznie dla linii Termo Prestige Lux)</p>		1230,00 Klamko-pochwyt 1600,00 Pochwyt obustronny		1230,00 Klamko-pochwyt
<p><b>Pochwyt prostokątny Beta 150 cm</b> + Kąt montażu: 45° lub 90° Kolor: INOX (stal nierdzewna)</p>		960,00 Klamko-pochwyt 1310,00 Pochwyt obustronny		960,00 Klamko-pochwyt
<p><b>Pochwyt prostokątny Beta 150 cm z przyciskiem</b> + Kąt montażu: 45° lub 90° Kolor: INOX (stal nierdzewna) Wymaga zastosowania elektrozaczepu oraz zasilacza lub zasuwicy automatycznej (dostępnej wyłącznie dla linii Termo Prestige Lux)</p>		1320,00 Klamko-pochwyt 1670,00 Pochwyt obustronny + obustronny przycisk		1320,00 Klamko-pochwyt
<p><b>Pochwyt prostokątny Beta 120 cm</b> + Kąt montażu: 45° lub 90° Kolor: Black, Gold</p>		1060,00 Klamko-pochwyt 1410,00 Pochwyt obustronny		1060,00 Klamko-pochwyt
<p><b>Pochwyt prostokątny Beta 120 cm z przyciskiem</b> + Kąt montażu: 45° lub 90° Kolor: Black, Gold. Wymaga zastosowania elektrozaczepu oraz zasilacza lub zasuwicy automatycznej (dostępnej wyłącznie dla linii Termo Prestige Lux)</p>		1480,00 Klamko-pochwyt 1980,00 Pochwyt obustronny		1480,00 Klamko-pochwyt
<p><b>Pochwyt prostokątny Beta 150 cm</b> + Kąt montażu: 45° lub 90° Kolor: Black, Gold</p>		1150,00 Klamko-pochwyt 1510,00 Pochwyt obustronny		1150,00 Klamko-pochwyt
<p><b>Pochwyt prostokątny Beta 150 cm z przyciskiem</b> + Kąt montażu: 45° lub 90° Kolor: Black, Gold (dla Optimum i Termo Prestige Lux). Wymaga zastosowania elektrozaczepu oraz zasilacza lub zasuwicy automatycznej (dostępnej wyłącznie dla linii Termo Prestige Lux).</p>		1600,00 Klamko-pochwyt 2120,00 Pochwyt obustronny (+ obustronny przycisk)		1600,00 Klamko-pochwyt
<p><b>Pochwyt prostokątny Beta 150 cm z czytnikiem linii papilarnych</b> + Kąt montażu: 90°. Kolor: INOX (stal nierdzewna) lub BLACK. Dla drzwi Termo Prestige Lux zestaw zawiera programator, zasilacz oraz zamek Automatic lub trzy elektrozaczepy z pamięcią - zależnie od wybranej opcji. Rekomendujemy zastosowanie zasuwicy elektromotorycznej. ⚠ Dla drzwi Optimum pochwyt dostępny wyłącznie w konfiguracji z ościeżnicą Termo. Zestaw zawiera programator, zasilacz oraz elektrozaczep z pamięcią.</p>	—		Kolor INOX 5620,00 Klamko-pochwyt  Kolor Black 5990,00 Klamko-pochwyt	
<p><b>Pochwyt w łuku okrągły Omega 150 cm</b> + Do wzoru: 01, 26g, 36, 38, 38a, 40, 40a. Kolor: INOX</p>		960,00 Klamko-pochwyt 1310,00 Pochwyt obustronny		960,00 Klamko-pochwyt
<p><b>Pochwyt w łuku okrągły Gamma 150 cm</b> + Do wzoru: 01, 31, 31a. Kolor: INOX</p>		960,00 Klamko-pochwyt 1310,00 Pochwyt obustronny		960,00 Klamko-pochwyt
<p><b>Pochwyt w łuku okrągły Sigma 90 cm</b> + Dedykowane do wzoru: 01, 21, 21 A, 23, 23 A. Kolor: INOX</p>		820,00 Klamko-pochwyt 1010,00 Pochwyt obustronny		820,00 Klamko-pochwyt
<p><b>Pochwyt w łuku okrągły Sigma 150 cm</b> + Dedykowane do wzoru: 01, 21, 21 A, 23, 23 A. Kolor: INOX</p>		960,00 Klamko-pochwyt 1310,00 Pochwyt obustronny		960,00 Klamko-pochwyt
<p><b>Pochwyt QUEEN 60 cm</b> <b>NOWOŚĆ</b> + Kąt montażu: 90° Kolor: Black Dedykowany do kolekcji ROYAL</p>		990,00 Klamko-pochwyt 1340,00 Pochwyt obustronny		990,00 Klamko-pochwyt
<p><b>Pochwyt QUEEN 60 cm z przyciskiem</b> <b>NOWOŚĆ</b> + Kąt montażu: 90° Kolor: Black Wymaga zastosowania elektrozaczepu oraz zasilacza lub zasuwicy automatycznej (dostępnej wyłącznie dla linii Termo Prestige Lux lub Alu Hybrid). Niedostępny dla zasuwicy elektromotorycznej. Dedykowany do kolekcji ROYAL.</p>		1390,00 Klamko-pochwyt 1840,00 Pochwyt obustronny		1390,00 Klamko-pochwyt
<p><b>Pochwyt QUEEN 150 cm</b> <b>NOWOŚĆ</b> + Kąt montażu: 90° Kolor: Black Dedykowany do kolekcji ROYAL.</p>		1490,00 Klamko-pochwyt 1840,00 Pochwyt obustronny		1490,00 Klamko-pochwyt
<p><b>Pochwyt QUEEN 150 cm z przyciskiem</b> <b>NOWOŚĆ</b> + Kąt montażu: 90° Kolor: Black Wymaga zastosowania elektrozaczepu oraz zasilacza lub zasuwicy automatycznej (dostępnej wyłącznie dla linii Termo Prestige Lux lub Alu Hybrid). Niedostępny dla zasuwicy elektromotorycznej. Dedykowany do kolekcji ROYAL.</p>		1890,00 Klamko-pochwyt 2340,00 Pochwyt obustronny		1890,00 Klamko-pochwyt
<p><b>Pochwyt Stripe 48 cm</b> + Kąt montażu: 90° (pion) Kolor: Black</p>		840,00 Klamko-pochwyt 1190,00 Pochwyt obustronny		840,00 Klamko-pochwyt

	Prima	Optimum	Termo Prestige Lux	Alu Hybrid
 <b>Pochwyty Stripe 150 cm</b> Kąt montażu: 90° (pion) Kolor: Black		1080,00 Klamko-pochwyty 1610,00 Pochwyty obustronny		1080,00 Klamko-pochwyty
 <b>Pochwyty Toro 180 cm</b> Kąt montażu: 90° Kolor: INOX		960,00 Klamko-pochwyty 1310,00 Pochwyty obustronny		960,00 Klamko-pochwyty
 <b>Pochwyty Toro 180 cm</b> Kąt montażu: 90° Kolor: BLACK		1320,00 Klamko-pochwyty <b>(wersja z przyciskiem)</b> 1670,00 Pochwyty obustronny <b>(+ obustronny przycisk)</b>		1320,00 Klamko-pochwyty <b>(wersja z przyciskiem)</b>
 <b>Pochwyty Toro 180 z czytnikiem linii papilarnych</b> Kąt montażu: 90° (pion) Kolor: INOX lub Black. Dla drzwi Termo Prestige Lux zestaw zawiera programator, zasilacz oraz zamek Automatic lub trzy elektrozaczepty z pamięcią - zależnie od wybranej opcji. Rekomendujemy zastosowanie zasuwnicy elektromotorycznej. ⚠ Dla drzwi Optimum pochwyt dostępny wyłącznie w konfiguracji z ościeżnicą Termo. Zestaw zawiera programator, zasilacz oraz elektrozaczepty z pamięcią.	—		⚠ Kolor INOX 510,00 Klamko-pochwyty	
 <b>Pochwyty Toro 180 z czytnikiem linii papilarnych i LED</b> Kąt montażu: 90° (pion) Kolor: INOX lub Black. Dla drzwi Termo Prestige Lux zestaw zawiera programator, zasilacz oraz zamek Automatic lub trzy elektrozaczepty z pamięcią - zależnie od wybranej opcji. Rekomendujemy zastosowanie zasuwnicy elektromotorycznej. ⚠ Dla drzwi Optimum pochwyt dostępny wyłącznie w konfiguracji z ościeżnicą Termo. Zestaw zawiera programator, zasilacz oraz elektrozaczepty z pamięcią.	—		⚠ Kolor INOX 5560,00 Klamko-pochwyty	
 <b>Pochwyty TORO 180 z podświetleniem LED</b> Dostępne kolory: INOX, BLACK		⚠ Kolor INOX 1990,00 Klamko-pochwyty <b>(wersja z podświetleniem)</b> 2580,00 Pochwyty obustronny <b>(wersja z podświetleniem)</b>		⚠ Kolor INOX 1990,00 Klamko-pochwyty <b>(wersja z podświetleniem)</b>
 <b>Pochwyty Duo Black 50 cm x 2</b> Kąt montażu: 90° (pion) Kolor: Black. Występują w komplecie dwóch sztuk. Ułożenie różni się w zależności od wybranego wzoru drzwi.		1210,00 Klamko-pochwyty 1550,00 Pochwyty obustronny		1210,00 Klamko-pochwyty
 <b>Pochwyty Slim Space Lacobel 120 cm</b> Kąt montażu: 90° (pion) Kolor ramki: Black. Wypełnieniem pochwyty jest czarna tafła szkła o wysokim polysku.		1500,00 Klamko-pochwyty 2250,00 Pochwyty obustronny		1500,00 Klamko-pochwyty
 <b>Pochwyty Slim Space Lacobel 120 cm z czytnikiem linii papilarnych</b> Kąt montażu: 90° (pion) Kolor ramki: Black. Wypełnieniem pochwyty jest czarna tafła szkła o wysokim polysku.	—			5670,00 Klamko-pochwyty <b>(wersja z czytnikiem linii papilarnych)</b>
 <b>Pochwyty Slim Space Lacobel 120 cm z czytnikiem linii papilarnych i podświetleniem LED</b> Kąt montażu: 90° (pion) Kolor ramki: Black. Wypełnieniem pochwyty jest czarna tafła szkła o wysokim polysku.	—			6290,00 Klamko-pochwyty <b>(wersja z czytnikiem i podświetleniem)</b>

	Prima	Optimum	Termo Prestige Lux	Alu Hybrid
 <p><b>Pochwyt Slim Space Lacobel 120 cm z przyciskiem i podświetleniem LED </b> Kąt montażu: 90° (pion) Kolor ramki: Black. Wypełnieniem pochwyty jest czarna tafła szkła o wysokim polysku.</p>			2580,00 Klamko-pochwyt (wersja z przyciskiem+LED)	
 <p><b>Pochwyt Slim Space Lacobel 120 cm z podświetleniem LED </b> Kąt montażu: 90° (pion) Kolor ramki: Black. Wypełnieniem pochwyty jest czarna tafła szkła o wysokim polysku.</p>		2430,00 Klamko-pochwyt (wersja z podświetleniem) 3870,00 Pochwyt obustronny (wersja z podświetleniem)	2430,00 Klamko-pochwyt (wersja z podświetleniem)	
 <p><b>Pochwyt Slim Space Lacobel 150 cm z czytnikiem linii papilarnych </b> Kąt montażu: 90° (pion) Kolor ramki: Black . Wypełnieniem pochwyty jest czarna tafła szkła o wysokim polysku.</p>	—		6030,00 Klamko-pochwyt (wersja z czytnikiem linii papilarnych)	
 <p><b>Pochwyt Slim Space Lacobel 150 cm z czytnikiem linii papilarnych i podświetleniem LED </b> Kąt montażu: 90° (pion) Kolor ramki: Black . Wypełnieniem pochwyty jest czarna tafła szkła o wysokim polysku.</p>	—		6690,00 Klamko-pochwyt (wersja z czytnikiem i podświetleniem)	
 <p><b>Pochwyt Slim Space Lacobel 150 cm z przyciskiem i podświetleniem LED </b> Kąt montażu: 90° (pion) Kolor ramki: Black. Wypełnieniem pochwyty jest czarna tafła szkła o wysokim polysku.</p>			2570,00 Klamko-pochwyt (wersja z przyciskiem+LED)	
 <p><b>Pochwyt Slim Space Lacobel 150 cm z podświetleniem LED </b> Kąt montażu: 90° (pion) Kolor ramki: Black. Wypełnieniem pochwyty jest czarna tafła szkła o wysokim polysku.</p>		2260,00 Klamko-pochwyt (wersja z podświetleniem) 3390,00 Pochwyt obustronny (wersja z podświetleniem)	2260,00 Klamko-pochwyt (wersja z podświetleniem)	
 <p><b>Pochwyt Slim Space Lacobel 150 cm </b> Kąt montażu: 90° (pion) Kolor ramki: Black . Wypełnieniem pochwyty jest czarna tafła szkła o wysokim polysku.</p>		1 600,00 Klamko-pochwyt 2 400,00 Pochwyt obustronny	1 600,00 Klamko-pochwyt	
		2 050,00 Klamko-pochwyt (wersja z przyciskiem) 3 080,00 Pochwyt obustronny (+ obustronny przycisk)	2 050,00 Klamko-pochwyt (wersja z przyciskiem)	
 <p><b>Pochwyt Slim Space z podświetlaną żywicą 120 cm </b> Kąt montażu: 90° (pion) Kolor ramki: Black. Wypełnienie pochwyty: Czarny Dąb ze złotą żywicą lub Orzech Europejski z niebieską żywicą. Pochwyt wykonany z naturalnych komponentów, każdy egzemplarz jest indywidualnym produktem i może różnić się od prezentowanego w materiałach WIKĘD.</p>		4 330,00 Klamko-pochwyt 6 490,00 Pochwyt obustronny	4 330,00 Klamko-pochwyt	
		4 640,00 Klamko-pochwyt (wersja z przyciskiem) 6 960,00 Pochwyt obustronny (+ obustronny przycisk)	4 640,00 Klamko-pochwyt (wersja z przyciskiem)	
 <p><b>Pochwyt Slim Space z żywicą 150 cm </b> Kąt montażu: 90° (pion) Kolor ramki: Black. Wypełnienie pochwyty: Czarny Dąb ze złotą żywicą lub Orzech Europejski z niebieską żywicą. Pochwyt wykonany z naturalnych komponentów, każdy egzemplarz jest indywidualnym produktem i może różnić się od prezentowanego w materiałach WIKĘD.</p>		4 640,00 Klamko-pochwyt 6 960,00 Pochwyt obustronny	4 640,00 Klamko-pochwyt	
		4 950,00 Klamko-pochwyt (wersja z przyciskiem) 7 420,00 Pochwyt obustronny (+ obustronny przycisk)	4 950,00 Klamko-pochwyt (wersja z przyciskiem)	
 <p><b>Pochwyt wpuszczany poziomy Pocket szer. 20 cm</b> Dedykowane do wybranych wzorów. Przy wyborze tego pochwyty brak możliwości skracania drzwi. Kolor: INOX. Wersja z przyciskiem wymaga zastosowania elektrozaczechu oraz zasilacza lub zasuwnicy automatycznej (dostępnej wyłącznie dla linii Termo Prestige Lux)</p>	—	1120,00 Wersja podstawowa 1670,00 Wersja z przyciskiem	1120,00 Wersja podstawowa 1670,00 Wersja z przyciskiem	—
 <p><b>Pochwyt wpuszczany poziomy Pocket szer. 20 cm</b> Dedykowane do wybranych wzorów. Przy wyborze tego pochwyty brak możliwości skracania drzwi. Kolor: Black. Wersja z przyciskiem wymaga zastosowania elektrozaczechu oraz zasilacza lub zasuwnicy automatycznej (dostępnej wyłącznie dla linii Termo Prestige Lux)</p>	—	1330,00 Wersja podstawowa 1890,00 Wersja z przyciskiem	1330,00 Wersja podstawowa 1890,00 Wersja z przyciskiem	—
 <p><b>Pochwyt wpuszczany pionowy Pocket wys. 45 cm</b> Dedykowane do wybranych wzorów. Przy wyborze tego pochwyty brak możliwości skracania drzwi. Kolor: INOX. Wersja z przyciskiem wymaga zastosowania elektrozaczechu oraz zasilacza lub zasuwnicy automatycznej (dostępnej wyłącznie dla linii Termo Prestige Lux)</p>	—	1440,00 Wersja podstawowa 2000,00 (Wersja z przyciskiem)	1440,00 Wersja podstawowa 2000,00 (Wersja z przyciskiem)	—
 <p><b>Pochwyt wpuszczany pionowy Pocket wys. 45 cm</b> Dedykowane do wybranych wzorów. Przy wyborze tego pochwyty brak możliwości skracania drzwi. Kolor: Black. Wersja z przyciskiem wymaga zastosowania elektrozaczechu oraz zasilacza lub zasuwnicy automatycznej (dostępnej wyłącznie dla linii Termo Prestige Lux)</p>	—	1670,00 Wersja podstawowa 2360,00 (Wersja z przyciskiem)	1670,00 Wersja podstawowa 2360,00 (Wersja z przyciskiem)	—
 <p><b>Pochwyt wpuszczany pionowy Pocket wys. 180 cm</b> Dedykowane do wybranych wzorów. Przy wyborze tego pochwyty brak możliwości skracania drzwi. Kolor: INOX. Wersja z przyciskiem wymaga zastosowania elektrozaczechu oraz zasilacza lub zasuwnicy automatycznej (dostępnej wyłącznie dla linii Termo Prestige Lux)</p>	—	2580,00 Wersja podstawowa 3140,00 (Wersja z przyciskiem)	2580,00 Wersja podstawowa 3140,00 (Wersja z przyciskiem)	—
 <p><b>Pochwyt wpuszczany pionowy Pocket wys. 180 cm</b> Dedykowane do wybranych wzorów. Przy wyborze tego pochwyty brak możliwości skracania drzwi. Kolor: Black. Wersja z przyciskiem wymaga zastosowania elektrozaczechu oraz zasilacza lub zasuwnicy automatycznej (dostępnej wyłącznie dla linii Termo Prestige Lux)</p>	—	2790,00 Wersja podstawowa 3340,00 (Wersja z przyciskiem)	2790,00 Wersja podstawowa 3340,00 (Wersja z przyciskiem)	—





















w cenie



za dopłatą



		Prima	Optimum	Termo Prestige Lux	Alu Hybrid
    <p><b>Pochwyt zlicowany pionowy Fusion wys. 160 cm NOWOŚĆ +</b> Kąt montażu: 90° (pion) Kolor: malowany w kolorze drzwi Dostępny tylko przy drzwiach malowanych.</p>	—	—	2490,00 Wersja podstawowa	—	
	—	—	2890,00 (Wersja z podświetleniem LED)	—	
	—	—	2890,00 (Wersja z przyciskiem)	—	
	—	—	3290,00 (Wersja z przyciskiem i podświetleniem LED)	—	
    <p><b>Pochwyt zlicowany pionowy Fusion wys. 180 cm dla drzwi przewyższanych od 2200 mm NOWOŚĆ +</b> Kąt montażu: 90° (pion) Kolor: malowany w kolorze drzwi Dostępny tylko przy drzwiach malowanych.</p>	—	—	2590,00 Wersja podstawowa	—	
	—	—	2990,00 (Wersja z podświetleniem LED)	—	
	—	—	2990,00 (Wersja z przyciskiem)	—	
	—	—	3390,00 (Wersja z przyciskiem i podświetleniem LED)	—	
<b>Pochwyty</b>		<b>Plus</b>			
 <p><b>Pochwyt Simply NOWOŚĆ +</b> Kąt montażu: 90° (pion) Kolor: Black W zestawie z zaczepem i wzmocnieniem pod samozamykacz Dostępny wyłącznie w technologii <b>Plus</b>.</p>	350,00				
<b>Szyldy</b>	Prima	Optimum	Termo Prestige Lux	Alu Hybrid	
 <p><b>Rozeta klasa C (z zabezpieczeniem, do pochwytów dwustronnych) +</b> Kolor: INOX</p>	320,00 <sup>2</sup> 510,00 <sup>3</sup>	280,00 <sup>2</sup> 500,00 <sup>3</sup>	320,00 <sup>2</sup> 510,00 <sup>3</sup>	—	
 <p><b>Rozeta klasa C (z zabezpieczeniem, do pochwytów dwustronnych) +</b> Kolor: Black</p>	460,00 <sup>2</sup> 650,00 <sup>3</sup>	420,00 <sup>2</sup> 650,00 <sup>3</sup>	460,00 <sup>2</sup> 650,00 <sup>3</sup>	—	
 <p><b>Szyld pierścieniowy + kłamek LAVA +</b> Kolory: Black, INOX, Złoty (NOWOŚĆ!)</p>	—	—	210,00 Dopłata dla rozwiązań kłamek-pochwyt	W standardzie dla rozwiązań kłamek-pochwyt	
<b>Wkładki</b>	Prima	Optimum	Termo Prestige Lux	Alu Hybrid	
 <p><b>Wkładka (30/45) / Wkładko-gałka (35/50) ✓</b> System jednego klucza. 5 kluczy w zestawie.</p>	130,00	—	—	—	
 <p><b>Wkładka (50/50) / Wkładko-gałka (50/50) ✓</b> System jednego klucza. 5 kluczy w zestawie.</p>	—	180,00	—	—	
 <p><b>Wkładko-gałka lub wkładka obustronna (55/55) ✓</b> System jednego klucza. 3 klucze w zestawie.</p>	—	—	150,00	—	
 <p><b>Wkładko-gałka lub wkładka obustronna Klasy C + ✓</b> Kolor: INOX System jednego klucza. 3 klucze w zestawie.</p>	—	—	190,00	190,00	
 <p><b>Wkładka z funkcją awaryjną + (opcja wyposażenia wkładki standardowej)</b> Pozwala na obustronne otwarcie drzwi przy włożeniu klucza z obu stron</p>	90,00 Dopłata do jednej sztuki wkładki obustronnej	90,00 Dopłata do jednej sztuki wkładki obustronnej	90,00 Dopłata do jednej sztuki wkładki obustronnej	W standardzie	
 <p><b>Wkładka (35/50) + wkładko-gałka (30/45) klasa C + ✓</b> System jednego klucza. 5 kluczy w zestawie.</p>	180,00 <sup>2</sup> 300,00 <sup>3</sup>	—	—	—	
 <p><b>Wkładka (50/50) + wkładko-gałka (50/50) klasa C + ✓</b> System jednego klucza. 5 kluczy w zestawie.</p>	—	260,00 <sup>2</sup> 450,00 <sup>3</sup>	—	—	

Ceny netto w PLN.

<sup>2</sup>Dotyczy wymiany za komplet podstawowy <sup>3</sup>Dotyczy zakupu osobnego kompletu



	Prima	Optimum	Termo Prestige Lux	Alu Hybrid
<p><b>Wkładko-gałka lub wkładka obustronna (55/55) klasa C +</b> System jednego klucza. 3 klucze w zestawie.</p>	—	—	180,00 <sup>2</sup> 320,00 <sup>3</sup>	—
<p><b>Wkładka Black +</b> System jednego klucza. Wkładka lub komplet wkładek zależnie od serii drzwi.</p>	120,00 <sup>2</sup> 250,00 <sup>3</sup>	140,00 <sup>2</sup> 330,00 <sup>3</sup>	160,00 <sup>2</sup> 310,00 <sup>3</sup>	—
<p><b>Wkładka Black klasa C +</b> System jednego klucza. Wkładka lub komplet wkładek zależnie od serii drzwi.</p>	260,00 <sup>2</sup> 380,00 <sup>3</sup>	370,00 <sup>2</sup> 560,00 <sup>3</sup>	310,00 <sup>2</sup> 450,00 <sup>3</sup>	—
<p><b>Wkładka Black C+ z dedykowanym kluczem +</b> System jednego klucza. Wkładka lub komplet wkładek zależnie od serii drzwi.</p>	—	—	—	320,00 <sup>2</sup> 480,00 <sup>3</sup>
<p><b>Wkładka Investlock WIKĘD klasa C +</b> Kolor: INOX. Zawiera 5 kluczy inwestorskich plus 3 klucze budowlane. Wkładka lub komplet wkładek zależnie od serii drzwi.</p>	150,00 <sup>2</sup> 280,00 <sup>3</sup>	230,00 <sup>2</sup> 410,00 <sup>3</sup>	110,00 <sup>2</sup> 250,00 <sup>3</sup>	—
<p><b>Wkładka Investlock WIKĘD klasa C +</b> Kolor: Black. Zawiera 5 kluczy inwestorskich plus 3 klucze budowlane. Wkładka lub komplet wkładek zależnie od serii drzwi.</p>	240,00 <sup>2</sup> 360,00 <sup>3</sup>	350,00 <sup>2</sup> 540,00 <sup>3</sup>	290,00 <sup>2</sup> 420,00 <sup>3</sup>	—
<p><b>Ościeznice i progi</b></p>	Prima	Optimum	Termo Prestige Lux	Alu Hybrid
<p><b>Ościeznica stalowa symetryczna/kątowa ✓</b></p>	510,00	—	—	—
<p><b>Ościeznica stalowa symetryczna ✓</b></p>	—	600,00	—	—
<p><b>Ościeznica aluminiowa Termo ✓</b></p>	—	—	1820,00	—
<p><b>Ościeznica Alu Hybrid ✓</b></p>	—	—	—	2290,00
<p><b>Ościeznica Termo +</b> Dedykowana linii Prima</p>	890,00 <sup>2</sup> 1280,00 <sup>3</sup>	—	—	—
<p><b>Ościeznica Termo +</b> Dedykowana linii Optimum</p>	—	990,00 <sup>2</sup> 1440,00 <sup>3</sup>	—	—
<p><b>Ościeznica Aluminiowo-drewniana +</b> Dedykowana linii Prima</p>	390,00 <sup>2</sup> 690,00 <sup>3</sup>	—	—	—
<p><b>Ościeznica Aluminiowo-kompozytowa +</b> Dedykowana linii Optimum.</p>	—	540,00 <sup>2</sup> 1000,00 <sup>3</sup>	—	—
<p><b>Próg aluminiowy z uszczelką ✓</b></p>	80,00	—	—	—
<p><b>Próg aluminiowy z uszczelką ✓</b> Do ościeżnic stalowych</p>	80,00	—	—	—
<p><b>Próg aluminiowy ✓</b></p>	—	110,00	—	—
<p><b>Ciepły próg ze spadkiem ✓</b> Do ościeżnicy Termo</p>	—	140,00	—	—
<p><b>Ciepły próg PVC/ALU do Alu Hybrid +</b></p>	—	—	—	160,00
<p><b>Łącznik TERMO 90° +</b> Profil, który daje się w prosty sposób połączyć z ramą Termo lub nasświetlami Termo umożliwiając połączenie elementów po kątem 90°</p>	370,00 /m.b.	520,00 /m.b.	520,00 /m.b.	—

**Niestandardowe wymiary**

	Prima	Optimum	Termo Prestige Lux	Alu Hybrid
<b>Drzwi wyższe niż standardowa wysokość</b> <p>Maksymalna wysokość wraz z ościeżnicą (Hc) do 2400 mm. Dostępne wyłącznie z ościeżnicą Termo. Dotyczy drzwi jednoskrzydłowych oraz drzwi z nasświetlami. Nie dotyczy drzwi w kolorze Dąb Bagienny, i Dąb Bielony.</p>	530,00 + ościeżnica Termo,	550,00 + ościeżnica Termo, Aluminiowo-kompozytowa	600,00	<b>bez dopłaty</b>
<b>30 mm</b> <b>Poszerzenie Termo 30 mm</b> <p>Profile poszerzające w prosty sposób łączone z ramą Termo lub nasświetlami Termo umożliwiając manewrowanie min. wymiarami szerokości całkowitej ramy.</p>	—	270,00 /m.b.	270,00 /m.b.	—
<b>35 mm</b> <b>Poszerzenie Termo 35 mm</b> <p>Profile poszerzające w prosty sposób łączone z ramą Termo lub nasświetlami Termo umożliwiając manewrowanie min. wymiarami szerokości całkowitej ramy.</p>	190,00 /m.b. Dostępne tylko z ościeżnicą TERMO	—	—	—
<b>52 mm</b> <b>Poszerzenie Termo 52 mm</b> <p>Profile poszerzające w prosty sposób łączone z ramą Termo lub nasświetlami Termo umożliwiając manewrowanie min. wymiarami szerokości całkowitej ramy.</p>	250,00 /m.b.	330,00 /m.b.	330,00 /m.b.	—
<b>114 mm</b> <b>Poszerzenie Termo 114 mm</b> <p>Profile poszerzające w prosty sposób łączone z ramą Termo lub nasświetlami Termo umożliwiając manewrowanie min. wymiarami szerokości całkowitej ramy.</p>	400,00 /m.b.	580,00 /m.b.	580,00 /m.b.	—
<b>15 mm</b> <b>Poszerzenia podprogowe PCV</b> <p>Wysokość: 15 mm</p>	—	80,00 /m.b. Dostępne tylko z ościeżnicą TERMO	80,00 /m.b.	—
<b>30 mm</b> <b>Poszerzenia podprogowe PCV</b> <p>Wysokość: 30 mm</p>	100,00 /m.b. Dostępne tylko z ościeżnicą stalową	100,00 /m.b.	100,00 /m.b.	—
<b>60 mm</b> <b>Poszerzenia podprogowe PCV</b> <p>Wysokość: 60 mm</p>	150,00 /m.b. Dostępne tylko z ościeżnicą stalową	150,00 /m.b.	150,00 /m.b.	—
<b>120 mm</b> <b>Poszerzenia podprogowe PCV</b> <p>Wysokość: 120 mm</p>	230,00 /m.b. Dostępne tylko z ościeżnicą stalową	230,00 /m.b.	230,00 /m.b.	—
<b>Poszerzenia podprogowe do wszystkich progów (PCV i ALU)</b> <p>Wysokość: 35 mm Poszerzenia można łączyć ze sobą na dowolną wysokość.</p>	50,00 /m.b. Dostępne tylko z ościeżnicą TERMO	—	—	—
<b>Poszerzenia podprogowe z Klinarytu</b> <p>Dostępne do wszystkich rodzajów progów oraz nasświetli. Dostępne wysokości: 70 - 250 mm (wyłącznie w odcinkach 120 cm). Dla właściwego połączenia poszerzenia z progami niezbędne jest zastosowanie na połączeniu kleju BOSTIK.</p>	156,00 - 396,00 /m.b. Ceny uzależnione od wysokości poszerzenia. Szczegółowy zakres cen dostępny w systemie zamówień.			
<b>Skrócenie drzwi jednoskrzydłowych</b> <p>Maksymalny skrót: 10 cm <b>Standardowo drzwi Prima wyposażone są w 1 zamek.</b></p>	160,00	200,00 Maksymalnie 10 cm	250,00 Skrót do 5 cm 400,00 Skrót 6 - 10 cm	270,00 Maksymalnie 5 cm
<b>Skrócenie drzwi jednoskrzydłowych Future Inox</b> <p>Wzory z pionowymi przeszkleniami.</p>	320,00 Skrót do 5 cm 630,00 Skrót 6 - 10 cm	400,00 Skrót do 5 cm 790,00 Skrót 6 - 10 cm	470,00 Skrót do 5 cm 930,00 Skrót 6 - 10 cm	470,00 Skrót do 5 cm
<b>Skrócenie drzwi dwuskrzydłowych</b> <p>Maksymalny skrót: 20 cm (dotyczy wybranych wzorów - szczegóły w dziale handlowym). <b>Każdy skrót skutkuje utratą górnego zamka w drzwiach.</b></p>	—	390,00 Skrót do 10 cm 560,00 Skrót 11 - 20 cm	—	—
<b>Drzwi 70, 100" lub 95"</b>	270,00	270,00	—	270,00
<b>Niestandardowy wymiar nasświetla</b>	100,00	100,00	100,00	100,00
<b>Drzwi na wymiar NOWOŚĆ</b> <p>Dostępne wyłącznie w technologii Optimum Termo dla wzorów: 01, 12, 12c, 25, 25a, 25c, 26, 26c, 26d, 26i, 30, 30a, 30b, 37, 42. Wymiar można wybrać w przedziale od 75 do 100 cm z dokładnością do 1 cm.</p>	—	399,00	—	—



Samozamykacze		Prima	Optimum	Termo Prestige Lux	Alu Hybrid
	<b>Wzmocnienie pod samozamykacz</b> + Kolor: brązowy, srebrny. Niedostępny dla ościeżnicy kątowna. Wymagane jest wzmocnienie pod samozamykacz	110,00	110,00	110,00	320,00
	<b>Samozamykacz nawierzchniowy z ramieniem</b> + Kolor: brązowy, srebrny. Niedostępny dla ościeżnicy kątowna. Wymagane jest wzmocnienie pod samozamykacz	400,00 bez blokady ramienia 600,00 z blokadą ramienia	400,00 bez blokady ramienia 600,00 z blokadą ramienia	—	—
	<b>Samozamykacz nawierzchniowy z ramieniem</b> + Kolor: czarny. Niedostępny dla ościeżnicy kątowna. Wymagane jest wzmocnienie pod samozamykacz	440,00 bez blokady ramienia 650,00 z blokadą ramienia	440,00 bez blokady ramienia 650,00 z blokadą ramienia	—	—
	<b>Samozamykacz chowany listwowy</b> + Kolor: srebrny Niewidoczny po zamknięciu skrzydła Wymagane jest wzmocnienie pod samozamykacz	—	1320,00 Dostępny tylko z ościeżnicą Termo	1320,00	1320,00 Dostępny tylko z ościeżnicą Termo
	<b>Samozamykacz nawierzchniowy listwowy</b> + Kolor: srebrny. Niedostępny dla ościeżnicy kątowna Wymagane jest wzmocnienie pod samozamykacz	1110,00	1110,00	1110,00	—
	<b>Samozamykacz nawierzchniowy listwowy</b> + Kolor: czarny. Niedostępny dla ościeżnicy kątowna Wymagane jest wzmocnienie pod samozamykacz	1160,00	1160,00	1160,00	—
Wypozażenie drzwi		Prima	Optimum	Termo Prestige Lux	Alu Hybrid
	<b>Zawias chowany (komplet)</b> + W skład kompletu drzwi z zawiasem ukrytym wchodzi 2 szt. zawiasów. W przypadku drzwi wyższych niż 2200 mm zachodzi konieczność zastosowania dodatkowego trzeciego zawiasu. Zalecane zastosowanie poszerzenia bocznego do ościeżnicy Termo (min. 30 mm szerokości) (nie dotyczy zestawu z nasświetlem lub dostawką stałą, montowanymi od strony zawiasowej drzwi).	—	—	1570,00 Drzwi do wysokości 2200 mm 2370,00 Drzwi powyżej wysokości 2200 mm	—
	<b>Kontakttron</b> + Kolor: biały, brązowy, antracyt	150,00	150,00	150,00	150,00
	<b>Elektrozaczep z funkcją rolki/dzień-noc</b> + Napięcie znamionowe: 8-12V Wymagany samozamykacz w przypadku korzystania z funkcji rolki/dzień-noc	280,00	280,00	840,00 cena obejmuje komplet 3 szt.	—
	<b>Elektrozaczep z pamięcią z funkcją rolki/dzień-noc</b> + Urządzenie dedykowane dla inteligentnych systemów Wymagany samozamykacz w przypadku korzystania z funkcji rolki/dzień-noc	300,00	300,00	900,00 cena obejmuje komplet 3 szt.	—
	<b>Uniwersalny zasilacz 24V</b> + Wymiary: 6 x 9 x 5,5 cm. Montowany w podwójną puszkę kieszeniową (w ofercie WIKED) Niezbędny dla zastosowania elektrozaczepu lub pochwytyw z przyciskiem, podświetleniem lub czynnikiem linii papilarnych oraz dla wszystkich podświetleń LED.	190,00	190,00	190,00	190,00
Wykończenie drzwi		Prima	Optimum	Termo Prestige Lux	Alu Hybrid
	<b>Technologia drzwi aluminiowych</b> + Opcja dostępna dla wybranych wzorów klasycznych z ościeżnicą Termo. Umożliwia wykonanie wzoru drzwi stalowych w technologii aluminiowej.	380,00 dopłata	380,00 dopłata	380,00 dopłata	—
Dodatkowe wyposażenie drzwi		Prima	Optimum	Termo Prestige Lux	Alu Hybrid
	<b>Numeracja domu ze stali nierdzewnej (pojedyncza)</b> + Kolor: INOX lub Black. Wysokość: 15 cm. Cena obejmuje pojedynczą cyfrę lub literę - podklejona taśmą dwustronną o wysokiej wytrzymałości.	50,00 Kolor INOX 60,00 Kolor BLACK	50,00 Kolor INOX 60,00 Kolor BLACK	50,00 Kolor INOX 60,00 Kolor BLACK	50,00 Kolor INOX 60,00 Kolor BLACK
	<b>Numeracja domu ze stali nierdzewnej (tabliczka)</b> + Kolor: INOX lub Black. Wysokość: 13 cm. Cena obejmuje wykonanie do czterech cyfr/liter na tabliczce podklejonej taśmą dwustronną o wysokiej wytrzymałości. Szerokość zależna od ilości liter.	90,00 Kolor INOX 100,00 Kolor BLACK	90,00 Kolor INOX 100,00 Kolor BLACK	90,00 Kolor INOX 100,00 Kolor BLACK	90,00 Kolor INOX 100,00 Kolor BLACK
	<b>Numeracja domu ze stali nierdzewnej (podwójna tabliczka)</b> + Kolor: INOX lub Black. Wysokość: 13 cm. Cena obejmuje wykonanie do czterech cyfr/liter na tabliczce, przymocowanej do większej tabliczki podklejonej taśmą dwustronną o wysokiej wytrzymałości. Szerokość zależna od ilości liter.	130,00 Kolor INOX 130,00 Kolor BLACK	130,00 Kolor INOX 130,00 Kolor BLACK	130,00 Kolor INOX 130,00 Kolor BLACK	130,00 Kolor INOX 130,00 Kolor BLACK
	<b>Wizjer szerokokątny Premium</b> + Wizjer wykonany ze stali nierdzewnej. Kolor: srebrny lub czarny. Średnica ø 46 mm.	120,00 kolory złoty lub srebrny 130,00 kolor czarny	130,00 kolory złoty lub srebrny 140,00 kolor czarny	150,00 kolory złoty lub srebrny 160,00 kolor czarny	150,00 kolory złoty lub srebrny 160,00 kolor czarny



w cenie











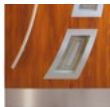









za dopłatą

## Akcesoria do drzwi zewnętrznych do domów



125

	Prima	Optimum	Termo Prestige Lux	Alu Hybrid
 <b>Wizjer szerokokątny Standard</b> <span style="color: green;">+</span> Kolory: złoty, srebrny lub czarny. Średnica ø 30 mm.	40,00 kolory złoty lub srebrny 50,00 kolor czarny	50,00 kolory złoty lub srebrny 80,00 kolor czarny	70,00 kolory złoty lub srebrny nieдоступny kolor czarny	70,00 kolory złoty lub srebrny nieдоступny kolor czarny
 <b>Kopniak</b> <span style="color: green;">+</span> Element ozdobny u dołu drzwi. Wysokość: 15 cm. Kolory: INOX, Black.	120,00 jednostronne 240,00 dwustronne	120,00 jednostronne 240,00 dwustronne	120,00 jednostronne 240,00 dwustronne	120,00 jednostronne 240,00 dwustronne
 <b>Wrzutka na listy</b> <span style="color: green;">+</span> Kolor: INOX Wymiary: 35x7,5 cm	340,00	340,00	340,00	340,00
 <b>Drzwiczki dla kota</b> <span style="color: green;">+</span> Przezroczysta, cicho działająca klapka ze specjalną uszczelką oraz magnetycznym domknięciem; posiada 4 funkcje wchodzenia. Wykonane z tworzywa odpornego na różne warunki atmosferyczne. Kolory: biały, szary. Wymiar wewnętrzny: 15,5 cm dł. x 14 cm szer. x 2 cm głęb.	580,00	580,00	580,00	580,00
 <b>Przeszklenia</b>	Prima	Optimum	Termo Prestige Lux	Alu Hybrid
 <b>Przeszklenie Antywłamaniowe P4</b> <span style="color: green;">+</span>	360,00*	360,00*	360,00*	360,00*
 <b>Lustro Weneckie</b> <span style="color: green;">+</span>	270,00*	270,00*	270,00*	270,00*
 <b>Przeszklenie Reflex Grafit</b> <span style="color: green;">+</span>	110,00*	110,00*	110,00*	110,00*
 <b>Przeszklenie Glass Black</b> <span style="color: green;">+</span> Dedykowane do naswietli	830,00 cena za m <sup>2</sup> naswietla	970,00 cena za m <sup>2</sup> naswietla	970,00 cena za m <sup>2</sup> naswietla	970,00 cena za m <sup>2</sup> naswietla
 <b>Przeszklenie Glass Lustro Weneckie</b> <span style="color: green;">+</span> Dedykowane do naswietli	830,00 cena za m <sup>2</sup> naswietla	980,00 cena za m <sup>2</sup> naswietla	980,00 cena za m <sup>2</sup> naswietla	980,00 cena za m <sup>2</sup> naswietla
 <b>Przeszklenie Black Lacobel</b> <span style="color: green;">+</span> Dedykowane do naswietli Bazą szklenia jest szyba do wyboru: przezroczysta, mleczna lub reflex brąz.	770,00 cena za m <sup>2</sup> naswietla	770,00 cena za m <sup>2</sup> naswietla	770,00 cena za m <sup>2</sup> naswietla	770,00 cena za m <sup>2</sup> naswietla
 <b>Przeszklenie Skip Black 3D</b> <span style="color: green;">+</span> Dedykowane do naswietli Bazą szklenia jest szyba do wyboru: przezroczysta, mleczna lub reflex brąz.	770,00 cena za m <sup>2</sup> naswietla	770,00 cena za m <sup>2</sup> naswietla	770,00 cena za m <sup>2</sup> naswietla	770,00 cena za m <sup>2</sup> naswietla
 <b>Przeszklenie Black</b> <span style="color: green;">+</span> Dedykowane do kolekcji Future Inox, Soft Line oraz wybranych wzorów klasycznych: 12, 12C, 30, 48, 50 oraz do naswietli.	530,00	530,00	530,00	530,00
 <b>Przeszklenie dedykowane do kolekcji Royal</b> <span style="color: green;">+</span>	Zestawienia cen przeszkleń pokazane na str. 42			
 <b>Czarna ramka międzyszybowa</b> <span style="color: green;">✓</span>	W standardzie, bez dopłaty			
 <b>Montaż</b>	Prima	Optimum	Termo Prestige Lux	Alu Hybrid
 <b>Zestaw montażowy do zawiasów chowanych</b> <span style="color: green;">+</span> Zestaw wielokrotnego wykorzystania niezbędny do montażu drzwi. W przypadku posiadania wcześniej nabytego zestawu nie jest wymagany jego ponowny zakup.	—	—	140,00	—
 <b>Klej BOSTIK</b> <span style="color: green;">+</span> Uszczelniający klej montażowy do poszerzeń podprogowych z Klinarytu Kolor: szary	70,00 /szt.	70,00 /szt.	70,00 /szt.	70,00 /szt.
 <b>Taśma rozprężna ISO-BLOCO ONE</b> <span style="color: green;">+</span> Szerokość: 54 mm (ościeżnica Termo dla linii Prima). Długość rolki: 6 m. Szerokość: 74 mm (ościeżnica Termo dla linii Optimum i Termo Prestige Lux) Optymalny zakres rozprężenia: 5-30 mm. Długość rolki: 6 m.	370,00 /rolka	370,00 /rolka	370,00 /rolka	370,00 /rolka
 <b>Taśma do ciepłego montażu ISO-CONNECT VARIO SD-wersja COMPLETE DUO</b> <span style="color: green;">+</span> Szerokość: 100 mm. Długość rolki: 30 m. Nie wymaga dodatkowych środków klejących.	590,00 /rolka	590,00 /rolka	590,00 /rolka	590,00 /rolka

Ceny netto w PLN.

\*W przypadku naswietli dopłata za m<sup>2</sup> powierzchni całego naswietla lub jednorazowa dopłata w przypadku skrzydła drzwiowego. Szyba dostępna dla wybranych wzorów - prosba o kontakt z Działem Handlowym.

Konservacja		Prima	Optimum	Termo Prestige Lux	Alu Hybrid
	<b>Preparat czyszcząco-nabłyszczający do stali nierdzewnej INOX +</b> Pojemność: 650 ml. W zestawie ze ściereczką z mikrofibry. Usuwa kurz, tłuszcz, ślady palców. Konserwuje powierzchnię nadając jej odpowiednie zabezpieczenie, pozostawiając połysk bez smug.	100,00	100,00	100,00	100,00
	<b>SHINE MASTER +</b> Zestaw dla klienta ostatecznego zawierający: - Aktywną Pianę (500ml), - Protector - Spray Ochronno-pielegnacyjny (500 ml) - Serum - Specjalistyczny smar do okuć (8 g)	149,00	149,00	149,00	149,00
	<b>SHINE MASTER zestaw PRO +</b> Zestaw dla serwisanta/montera zawierający: - Aktywną Pianę (500ml) x2, - Protector - Spray Ochronno-pielegnacyjny (500 ml) x2 - Zmywacz Techniczny (500 ml) x2 - Serum - Specjalistyczny smar do okuć (8 g) x2	349,00	349,00	349,00	349,00

Kolorystyka		Prima	Optimum	Termo Prestige Lux	Alu Hybrid
	<b>Bikolor drzwi jednoskrzydłowe +</b> Tylko z ościeżnicą Termo.	440,00 komplet (skrzydło + ościeżnica)	560,00 komplet (skrzydło + ościeżnica)	560,00 komplet (skrzydło + ościeżnica)	560,00 komplet (skrzydło + ościeżnica)
	<b>Bikolor drzwi dwuskrzydłowe +</b> Drzwi w innej okleinie od zewnątrz, w innej okleinie od wewnątrz. Tylko z ościeżnicą Termo.	—	590,00 komplet (skrzydło czynne + skrzydło bierne + ościeżnica)	—	—
	<b>Bikolor naświetla / Bikolor dostawka nieotwierana +</b> Naświetla w innej okleinie od zewnątrz, w innej okleinie od wewnątrz. Tylko z ościeżnicą Termo.	180,00/ 180,00	240,00/ 240,00	240,00/ 240,00	
	<b>Bikolor elementu dodatkowego +</b> No. poszerzenia ramowe w innej okleinie od zewnątrz, w innej okleinie od wewnątrz. Dotyczy 1 szt. niezależnie od długości każdego rodzaju poszerzenia oraz łącznika 90°.	90,00	120,00	120,00	120,00
	<b>Duokolor +</b> Skrzydło o dwóch różnych kolorach z jednej strony skrzydła Dostępne jedno lub dwustronnie we wzorach 25, 26, 30, 37, 38, 41	580,00 jednostronne 650,00 dwustronne	580,00 jednostronne 650,00 dwustronne	580,00 jednostronne 650,00 dwustronne	580,00 jednostronne 650,00 dwustronne

## RAL i Top Trends Color

### Drzwi (rama + skrzydło)

	Obustronny RAL (taki sam kolor) +	990 drzwi jednoskrzydłowe	bez dopłaty
		1580 drzwi dwuskrzydłowe	bez dopłaty
	Bikolor RAL/Okleina +	1290 drzwi jednoskrzydłowe	bez dopłaty
		2040 drzwi dwuskrzydłowe	bez dopłaty
	Bikolor RAL/RAL (różne kolory) +	1390 drzwi jednoskrzydłowe	bez dopłaty
		2140 drzwi dwuskrzydłowe	bez dopłaty
	Duokolor RAL/Okleina +	1790 drzwi jednoskrzydłowe	bez dopłaty
		2540 drzwi dwuskrzydłowe	bez dopłaty
	Duokolor RAL/RAL +	1850 drzwi jednoskrzydłowe	bez dopłaty
		2600 drzwi dwuskrzydłowe	bez dopłaty

### Doświetla/Nasświetla/Dostawki

	Obustronny RAL (taki sam kolor) +	590 drzwi jednoskrzydłowe	bez dopłaty
		590 drzwi dwuskrzydłowe	bez dopłaty
	Bikolor RAL/Okleina +	750 drzwi jednoskrzydłowe	bez dopłaty
		750 drzwi dwuskrzydłowe	bez dopłaty
	Bikolor RAL/RAL (różne kolory) +	750 drzwi jednoskrzydłowe	bez dopłaty
		750 drzwi dwuskrzydłowe	bez dopłaty



w cenie



za dopłatą



Prima

Optimum

Termo  
Prestige LuxAlu  
Hybrid**Ościeżnica**

Obustronny RAL (taki sam kolor)

Bikolor RAL/Okleina

Bikolor RAL/RAL (różne kolory)

490

drzwi jednoskrzydłowe

bez

dopłaty

590

drzwi dwuskrzydłowe

bez

dopłaty

590

drzwi jednoskrzydłowe

bez

dopłaty

690

drzwi dwuskrzydłowe

bez

dopłaty

690

drzwi jednoskrzydłowe

bez

dopłaty

790

drzwi dwuskrzydłowe

bez

dopłaty

**Skrzydło**

Obustronny RAL (taki sam kolor)

Bikolor RAL/Okleina

Bikolor RAL/RAL (różne kolory)

Duokolor RAL/Okleina

Duokolor RAL/RAL

790

drzwi jednoskrzydłowe

bez

dopłaty

1190

drzwi dwuskrzydłowe

bez

dopłaty

1090

drzwi jednoskrzydłowe

bez

dopłaty

1490

drzwi dwuskrzydłowe

bez

dopłaty

1190

drzwi jednoskrzydłowe

bez

dopłaty

1590

drzwi dwuskrzydłowe

bez

dopłaty

1590

drzwi jednoskrzydłowe

bez

dopłaty

1990

drzwi dwuskrzydłowe

bez

dopłaty

1650

drzwi jednoskrzydłowe

bez

dopłaty

2050

drzwi dwuskrzydłowe

bez

dopłaty

**Element dodatkowy (poszerzenie/łącznik kątowy)**

Obustronny RAL (taki sam kolor)

Bikolor RAL/Okleina

Bikolor RAL/RAL (różne kolory)

199

drzwi jednoskrzydłowe

bez

dopłaty

199

drzwi dwuskrzydłowe

bez

dopłaty

249

drzwi jednoskrzydłowe

bez

dopłaty

249

drzwi dwuskrzydłowe

bez

dopłaty

249

drzwi jednoskrzydłowe

bez

dopłaty

249

drzwi dwuskrzydłowe

bez

dopłaty

**Crystal Sky Color****Drzwi (rama + skrzydło)**

Obustronny Crystal Sky Color (taki sam kolor)

Bikolor Crystal Sky Color/Okleina

Bikolor Crystal Sky Color/Crystal Sky Color

Duokolor Crystal Sky Color/Okleina

Duokolor Crystal Sky Color/RAL

1290

drzwi jednoskrzydłowe

bez

dopłaty

2050

drzwi dwuskrzydłowe

bez

dopłaty

1680

drzwi jednoskrzydłowe

bez

dopłaty

2650

drzwi dwuskrzydłowe

bez

dopłaty

1810

drzwi jednoskrzydłowe

bez

dopłaty

2780

drzwi dwuskrzydłowe

bez

dopłaty

2330

drzwi jednoskrzydłowe

bez

dopłaty

3300

drzwi dwuskrzydłowe

bez

dopłaty

2410

drzwi jednoskrzydłowe

bez

dopłaty

3380

drzwi dwuskrzydłowe

bez

dopłaty

**Doświetla/Nażwietla/Dostawki**

Obustronny Crystal Sky Color (taki sam kolor)

Bikolor Crystal Sky Color/Okleina

Bikolor Crystal Sky Color/Crystal Sky Color (różne kolory)

770

drzwi jednoskrzydłowe

bez

dopłaty

770

drzwi dwuskrzydłowe

bez

dopłaty

980

drzwi jednoskrzydłowe

bez

dopłaty

980

drzwi dwuskrzydłowe

bez

dopłaty

980

drzwi jednoskrzydłowe

bez

dopłaty

980

drzwi dwuskrzydłowe

bez

dopłaty



Prima

Optimum

Termo  
Prestige LuxAlu  
Hybrid

## Ościeżnica



Obustronny Crystal Sky Color (taki sam kolor) +

640  
drzwi jednoskrzydłowebez  
dopłaty770  
drzwi dwuskrzydłowebez  
dopłaty

Bikolor Crystal Sky Color/Okleina +

770  
drzwi jednoskrzydłowebez  
dopłaty900  
drzwi dwuskrzydłowebez  
dopłaty

Bikolor Crystal Sky Color/Crystal Sky Color (różne kolory) +

900  
drzwi jednoskrzydłowebez  
dopłaty1030  
drzwi dwuskrzydłowebez  
dopłaty

## Skrzydło



Obustronny Crystal Sky Color (taki sam kolor) +

1030  
drzwi jednoskrzydłowebez  
dopłaty1550  
drzwi dwuskrzydłowebez  
dopłaty

Bikolor Crystal Sky Color/Okleina +

1420  
drzwi jednoskrzydłowebez  
dopłaty1940  
drzwi dwuskrzydłowebez  
dopłaty

Bikolor Crystal Sky Color/Crystal Sky Color (różne kolory) +

1550  
drzwi jednoskrzydłowebez  
dopłaty2070  
drzwi dwuskrzydłowebez  
dopłaty

Duokolor Crystal Sky Color/Okleina +

2070  
drzwi jednoskrzydłowebez  
dopłaty2590  
drzwi dwuskrzydłowebez  
dopłaty

Duokolor Crystal Sky Color/Crystal Sky Color +

2150  
drzwi jednoskrzydłowebez  
dopłaty2670  
drzwi dwuskrzydłowebez  
dopłaty

## Element dodatkowy (poszerzenie/łącznik kątowy)



Obustronny Crystal Sky Color (taki sam kolor) +

260  
drzwi jednoskrzydłowebez  
dopłaty260  
drzwi dwuskrzydłowebez  
dopłaty

Bikolor Crystal Sky Color/Okleina +

320  
drzwi jednoskrzydłowebez  
dopłaty320  
drzwi dwuskrzydłowebez  
dopłaty

Bikolor Crystal Sky Color/Crystal Sky Color (różne kolory) +

320  
drzwi jednoskrzydłowebez  
dopłaty320  
drzwi dwuskrzydłowebez  
dopłaty

**KAŻDA OŚCIEŻNICA W STANDARDZIE POSIADA USZCZELKĘ**

**Ościeżnica Termo  
Prestige Lux**

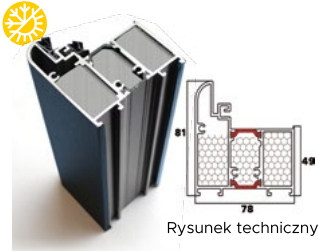

**Ościeżnica Termo  
Optimum**

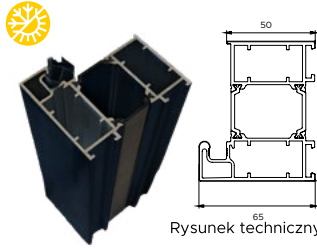

**Ościeżnica Termo  
Prima**

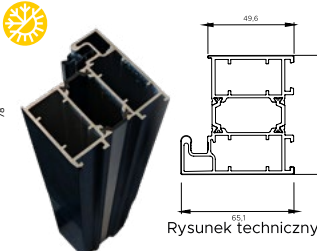

**Ościeżnica Alumińiowo-  
kompozytowa Optimum**

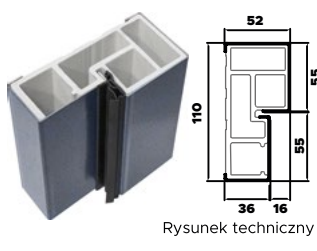

**Ościeżnica Alumińiowo-  
drewniana Plus Prima**

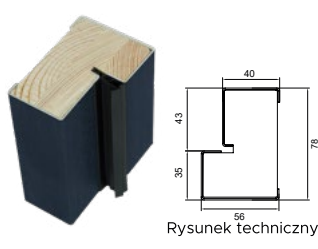

**Ościeżnica kątowa Prima**

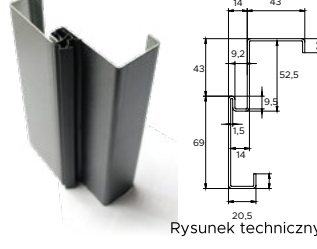

**Ościeżnica symetryczna  
Prima**

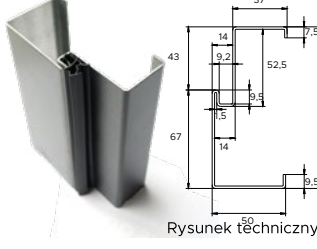

**Ościeżnica symetryczna  
Optimum**

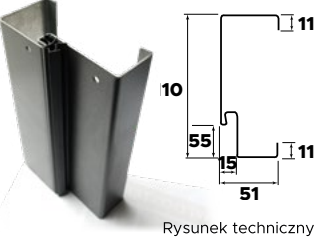

**Ościeżnica Stalowo-  
drewniana Basic 3.0**

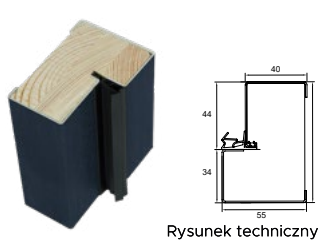

**Ościeżnica Alu  
Hybrid**

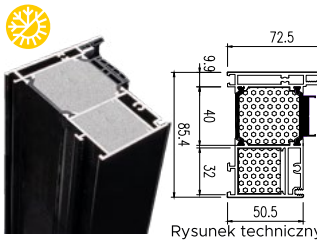

**Przekrój łącznika kąto-  
wego Termo 90°**

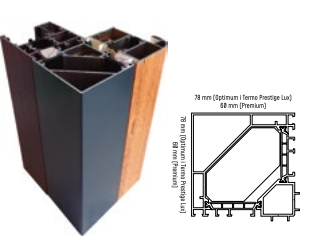

**Ciepły próg PVC/ALU  
z przegrodą termiczną do Alu Hybrid**

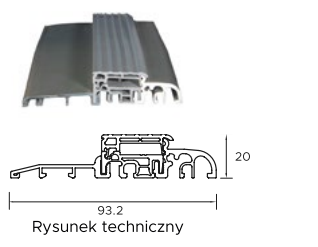

**Próg ze spadkiem do  
Optimum i Termo Prestige Lux**

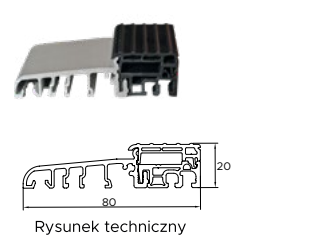

**Próg ciepły ALU i PVC  
do Prima**

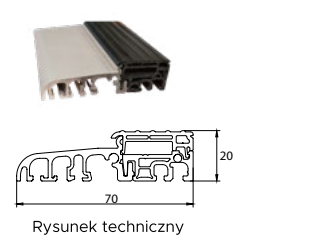

**Ciepły próg PVC/ALU  
z przegrodą termiczną do Plus**

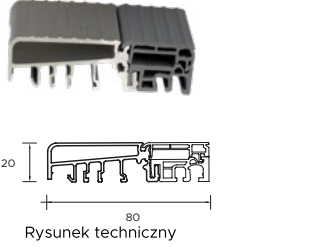

**Próg aluminiowy  
do Optimum i Prima**

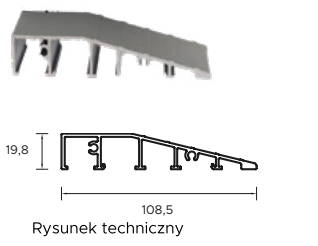

**Trwały próg ze stali nierdzew-  
nej z uszczelką do Basic 3.0**

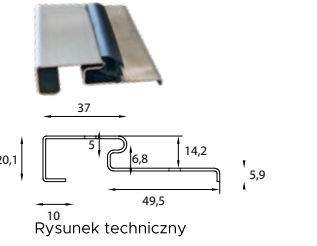

## Wymiarowanie drzwi z ościeżnicą symetryczną, Aluminiowo-kompozytową, Aluminiowo-drewnianą, Stalowo-drewnianą oraz Termo i Termo Prestige Lux

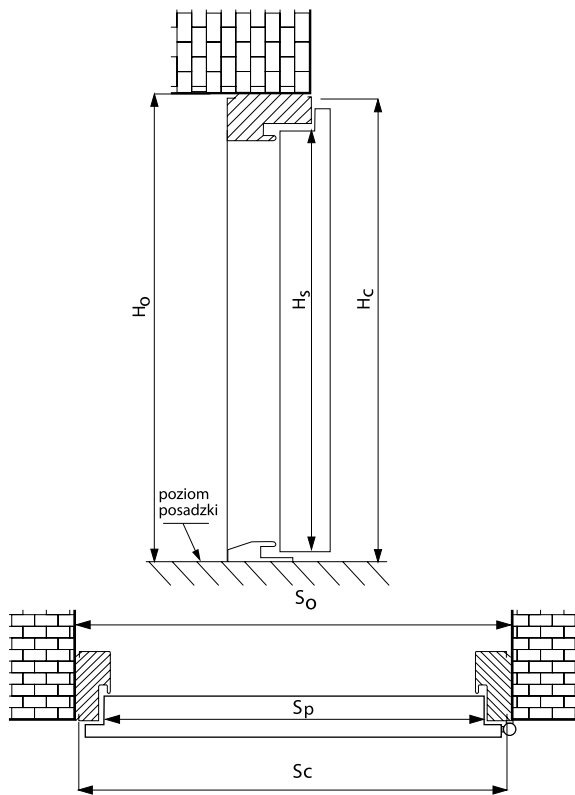

## Wymiarowanie drzwi z ościeżnicą kątową

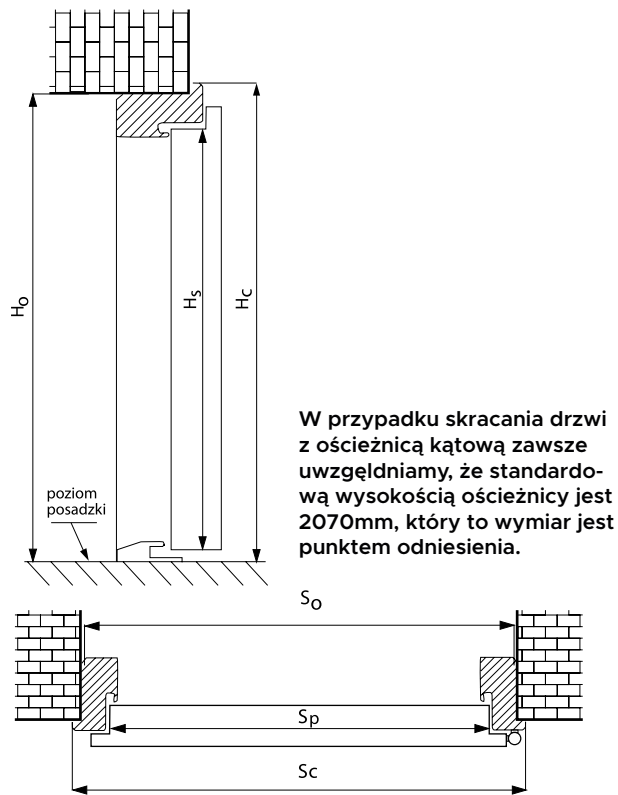

## Wymiarowanie drzwi z ościeżnicą Alu Hybrid

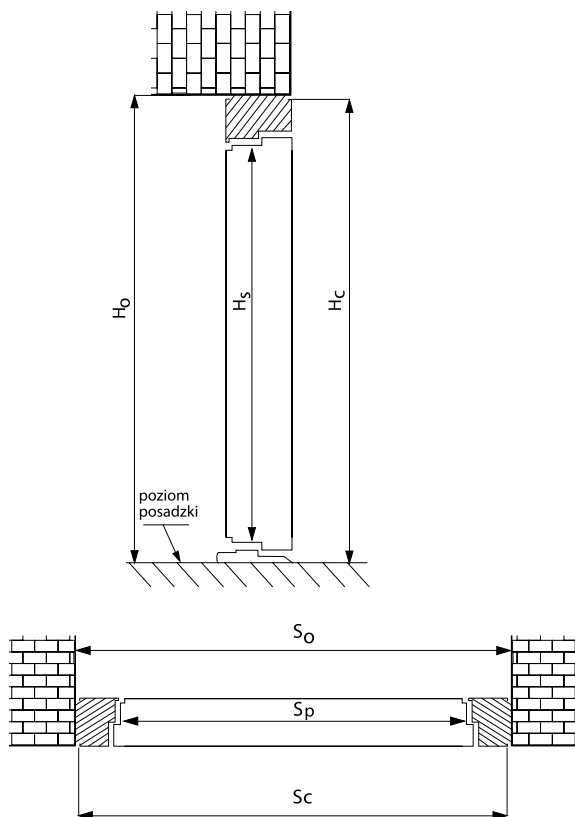

**DRZWI ZEWNĘTRZNE DO DOMÓW**

SZEROKOŚĆ	WYSOKOŚĆ SKRZYDŁA W PRZYLDZIE H <sub>c</sub> [MM]	SZEROKOŚĆ SKRZYDŁA W PRZYLDZIE S <sub>c</sub> [MM]	CAŁKOWITA WYSOKOŚĆ OŚCIEŻNICY H <sub>c</sub> [MM]		CAŁKOWITA SZEROKOŚĆ OŚCIEŻNICY S <sub>c</sub> [MM]		WYSOKOŚĆ OTWORU W ŚCIANIE (OD GOTOWEJ POSADZKI) H° [MM] <small>Przewidziano luz montażowy 10 mm</small>		SZEROKOŚĆ OTWORU W ŚCIANIE S° [MM] <small>Przewidziano luz montażowy 20 mm</small>		
			Ościeżnica drewniano-stalowa	Ościeżnica drewniano-stalowa	Ościeżnica drewniano-stalowa	Ościeżnica drewniano-stalowa	Ościeżnica drewniano-stalowa	Ościeżnica drewniano-stalowa			
◀90▶	2018	941	2076		1036		2086		1056		BASIC 3.0
◀80▶	2018	841	2091		936		2101		956		
◀90▶	2018	941	2091		1036		2101		1056		PLUS
◀70▶ ◀75▶ ◀80▶ ◀85▶ ◀90▶ ◀95▶ ◀100▶			Ościeżnica symetryczna	Ościeżnica kątowa	Ościeżnica symetryczna	Ościeżnica kątowa	Ościeżnica symetryczna	Ościeżnica kątowa	Ościeżnica symetryczna	Ościeżnica kątowa	PRIMA NOWOŚĆ
	2018	741	2084	2090	828	842	2094	2062	848	831	
	2018	791	2084	2090	878	892	2094	2062	898	881	
	2018	841	2084	2090	928	942	2094	2062	948	931	
	2018	891	2084	2090	978	992	2094	2062	998	981	
	2018	941	2084	2090	1028	1042	2094	2062	1048	1031	
	2018	991	2084	2090	1078	1092	2094	2062	1098	1081	
	2018	1041	2084	2090	1128	1142	2094	2062	1148	1131	
◀70▶ ◀75▶ ◀80▶ ◀85▶ ◀90▶ ◀95▶ ◀100▶			Ościeżnica Termo	Ościeżnica Drewniano-aluminiowa	Ościeżnica Termo	Ościeżnica Drewniano-aluminiowa	Ościeżnica Termo	Ościeżnica Drewniano-aluminiowa	Ościeżnica Termo	Ościeżnica Drewniano-aluminiowa	PRIMA NOWOŚĆ
	2018	741	2100	2091	851	836	2110	2101	871	856	
	2018	791	2100	2091	901	886	2110	2101	921	906	
	2018	841	2100	2091	951	936	2110	2101	971	956	
	2018	891	2100	2091	1001	986	2110	2101	1021	1006	
	2018	941	2100	2091	1051	1036	2110	2101	1071	1056	
	2018	991	2100	2091	1101	1086	2110	2101	1121	1106	
	2018	1041	2100	2091	1151	1136	2110	2101	1171	1156	
◀70▶ ◀75▶ ◀80▶ ◀85▶ ◀90▶ ◀95▶ ◀100▶			Ościeżnica symetryczna	Ościeżnica Alu-Kompozyt	Ościeżnica symetryczna	Ościeżnica Alu-Kompozyt	Ościeżnica symetryczna	Ościeżnica Alu-Kompozyt	Ościeżnica symetryczna	Ościeżnica Alu-Kompozyt	OPTIMUM
	2018	751	2087	2087	836	840	2097	2097	856	860	
	2018	801	2087	2087	886	890	2097	2097	906	910	
	2018	851	2087	2087	936	940	2097	2097	956	960	
	2018	901	2087	2087	986	990	2097	2097	1006	1010	
	2018	951	2087	2087	1036	1040	2097	2097	1056	1060	
	2018	1001	2087	2087	1086	1090	2097	2097	1106	1110	
	2018	1051	2087	2087	1136	1140	2097	2097	1156	1160	
◀70▶ ◀75▶ ◀80▶ ◀85▶ ◀90▶ ◀95▶ ◀100▶			Ościeżnica Termo		Ościeżnica Termo		Ościeżnica Termo		Ościeżnica Termo		OPTIMUM DRZWI DWUSKRZYDŁOWE NOWOŚĆ
	2018	751	2100		861		2110		881		
	2018	801	2100		911		2110		931		
	2018	851	2100		961		2110		981		
	2018	901	2100		1011		2110		1031		
	2018	951	2100		1061		2110		1081		
	2018	1001	2100		1111		2110		1131		
	2018	1051	2100		1161		2110		1181		
Zapytaj o dostępne drzwi na wymiar dla wybranych wzorów w linii Optimum Termo											
◀110▶ ◀120▶ ◀130▶ ◀140▶ ◀150▶ ◀160▶ ◀170▶ ◀180▶			Ościeżnica Termo		Ościeżnica Termo		Ościeżnica Termo		Ościeżnica Termo		OPTIMUM DRZWI DWUSKRZYDŁOWE NOWOŚĆ
	2018	1199	2100		1308		2110		1328		
	2018	1299	2100		1408		2110		1428		
	2018	1399	2100		1508		2110		1528		
	2018	1499	2100		1608		2110		1628		
	2018	1599	2100		1708		2110		1728		
	2018	1699	2100		1808		2110		1828		
	2018	1799	2100		1908		2110		1928		
2018	1899	2100		2008		2110		2028			
◀70▶ ◀75▶ ◀80▶ ◀85▶ ◀90▶			Ościeżnica Termo		Ościeżnica Termo		Ościeżnica Termo		Ościeżnica Termo		TERMO PRÉSTIGE LUX
	2015	768	2100		883		2110		903		
	2015	818	2100		933		2110		953		
	2015	868	2100		983		2110		1003		
	2015	918	2100		1033		2110		1053		
2015	968	2100		1083		2110		1103			
◀70▶ ◀75▶ ◀80▶ ◀85▶ ◀90▶ ◀95▶ ◀100▶			Ościeżnica Termo		Ościeżnica Termo		Ościeżnica Termo		Ościeżnica Termo		ALU HYBRID
	2005	778	2100		912		2110		934		
	2005	828	2100		962		2110		984		
	2005	878	2100		1012		2110		1034		
	2005	928	2100		1062		2110		1084		
	2005	978	2100		1112		2110		1134		
	2005	1028	2100		1162		2110		1184		
	2005	1078	2100		1212		2110		1234		



Zarejestruj drzwi WIKĘD na [strefa.wiked.pl](https://strefa.wiked.pl).  
Sprawdzisz gwarancję, przedłużysz ją  
i pobierzesz kartę produktu.  
Otrzymasz też porady i instrukcje montażu.



Stwórz swoje wymarzone  
drzwi za pomocą naszego  
konfiguratora.



Wejdź na  
[akademia.wiked.pl](https://akademia.wiked.pl)  
i poszerz swoją  
wiedzę.

# WIKĘD

     @firmawiked



TEL. 58 678 00 98



UL. WIELKI LAS 19  
84-242 LUZINO



WWW.WIKED.PL

#### DANE PUNKTU SPRZEDAŻY

Niniejszy cennik zawiera materiały i informacje poufne prawnie chronione i jest adresowany wyłącznie do Partnerów Handlowych WIKĘD Sp. z o.o. Ceny zawarte w niniejszym cenniku stanowią podstawę do obliczania ceny za wyroby Producenta i są dedykowane wyłącznie Partnerom Handlowym na terenie Polski. Ceny mają charakter sugerowanych cen odsprzedaży w punktach sprzedaży na terenie Polski. Ceny podane w niniejszym cenniku są wyrażone w polskich złotych. Do podanych cen należy doliczyć podatek VAT wg obowiązujących przepisów. Wszystkie zamówienia realizowane w oparciu o niniejszy cennik są wykonane na indywidualne zamówienia Partnerów Handlowych w oparciu o indywidualne potrzeby. Zamówione wyroby powstają w oparciu o zindywidualizowany i ustalony tok produkcji dla danego zamówienia dot. m.in. kolorystyki, wymiarów, wyposażenia itd. Nomenklatura m.in. wykonanie standardowe, wymiary typowe, wyposażenie standardowe – została wprowadzona przez Producenta jako określenie wymiarów, wykonania, kolorystyki najbardziej popularnej i najpowszechniejszej w ocenie Producenta dla danego wyrobu i stanowi nomenklaturę referencyjną Producenta. Rysunki i zdjęcia zamieszczone w cenniku mają charakter poglądowy. Producent zastrzega sobie prawo do wprowadzania – bez powiadomienia – zmian spowodowanych postępem technicznym i technologicznym, co najmniej nie obniżających walorów estetycznych i funkcjonalnych produktów. Cennik nie stanowi oferty w rozumieniu Kodeksu Cywilnego. Wszystkie prawa zastrzeżone. Żadne fragmenty niniejszej publikacji (takie jak teksty, grafika, logotyp, ikony, tabele, obrazy, zdjęcia, rysunki itp.) nie mogą zostać powielane lub rozpowszechniane w żadnej formie i w żaden sposób bez uprzedniego zezwolenia Producenta. Wszelkie znaki towarowe, znaki graficzne, nazwy własne, logotypy i inne dane są chronione prawem autorskim i należą do Producenta. Poprzedni cennik z dnia 07.05.2024 traci ważność.

## Kolekcja 2025

Materiał wewnętrzny do sieci sprzedaży WIKĘD.