

WIKED IT



**MATERIAŁY
EKSPOZYCYJNO-MARKETINGOWE**

2026



WIKĘD Π²

Wierzemy, że dobra ekspozycja to prostsza sprzedaż.

Kierowani tą ideą przygotowaliśmy szereg nowych i praktycznych propozycji - od ekspozytorów po przydatne gadżety - z jasnym podziałem ich zastosowania.

Zamówienie poprzez Dystrybutora złożysz na



zamowienia.wiked.pl

Masz pomysł na uniwersalny i przydatny gadżet marketingowy?
Czekamy na Twoje propozycje na



makreting@wiked.pl

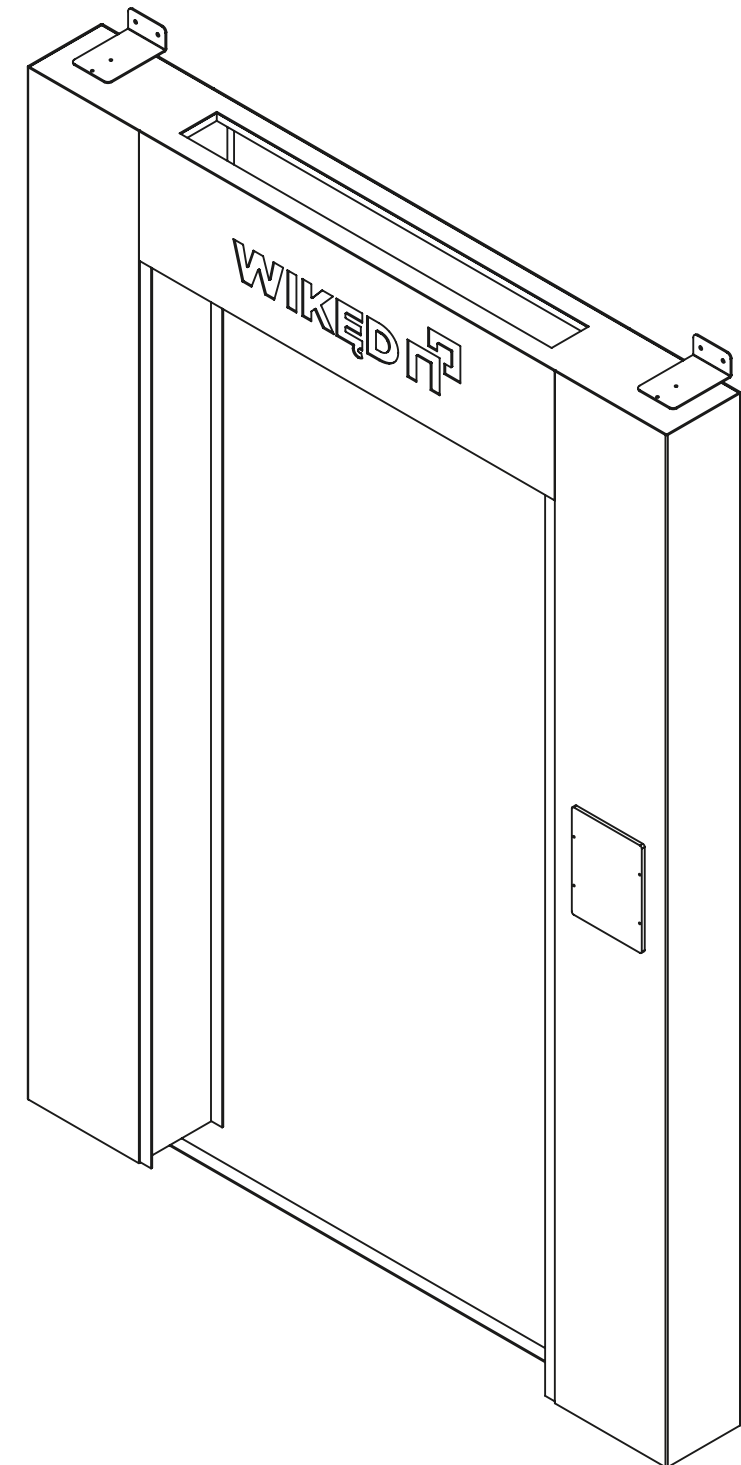



Przestrzeń inspiracji

Wiemy, że zadbasz o świetną obsługę klienta. Chcemy wesprzeć Cię inspirując do zmian w Twoim salonie. Gotowe rozwiązania ekspozycyjne czy wzorniki - wszystko, aby przybliżyć potencjalnemu klientowi wygląd jego nowych drzwi WIKĘD. Przedstawiamy kilka gotowych układów wraz z pakietami startowymi w atrakcyjnych cenach.

- 1 Ścianka ekspozycyjna
- 2 Szafa na przekroje drzwiowe
- 3 Ekspozytor okienny

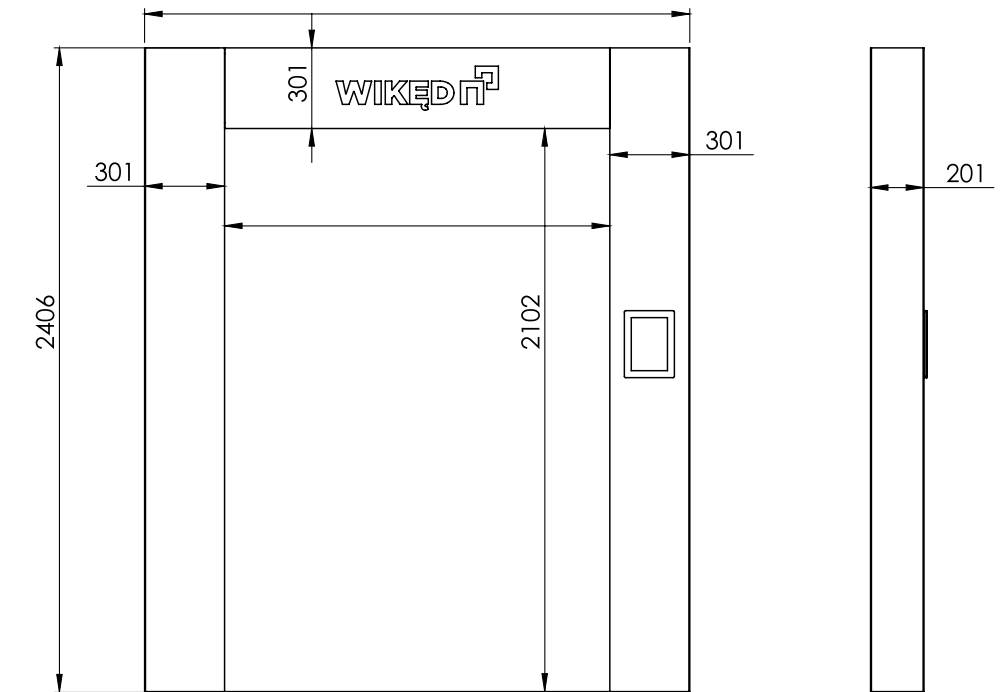
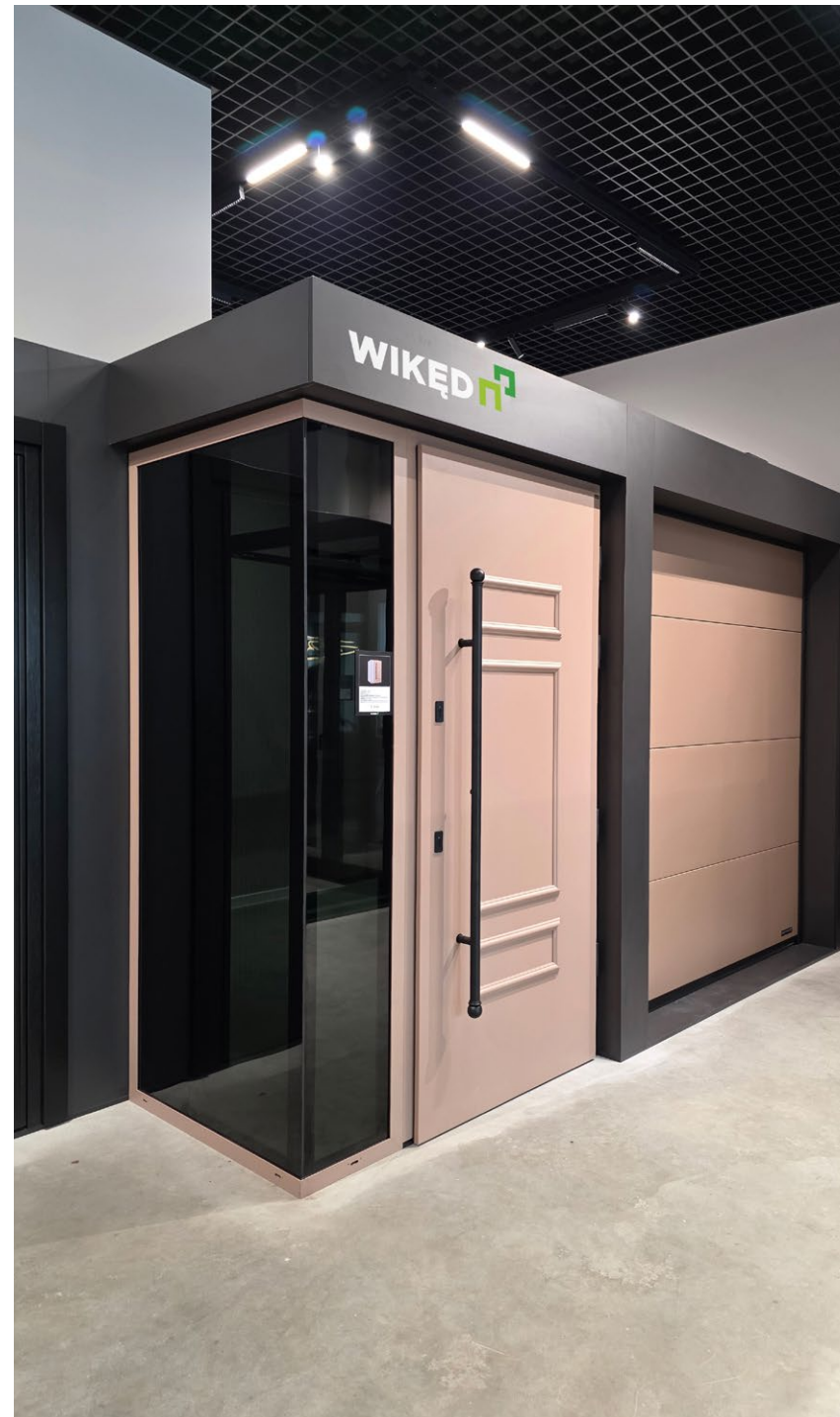

- 1 Ekspozytor okienny
- 2 Szafa na przekroje drzwiowe



1 Ekspozytor okienny



- 1 Ścianka ekspozycyjna
- 2 Ścianka ekspozycyjna z doświetleniem
- 3 Szafa na przekroje drzwiowe

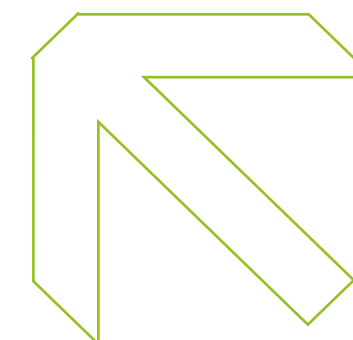



- 1 Winder
- 2 Ekspozytor okienny
- 3 Ścianka ekspozycyjna z doświetleniem
- 4 Ścianka ekspozycyjna





1 Szafa z przekrojami PCV



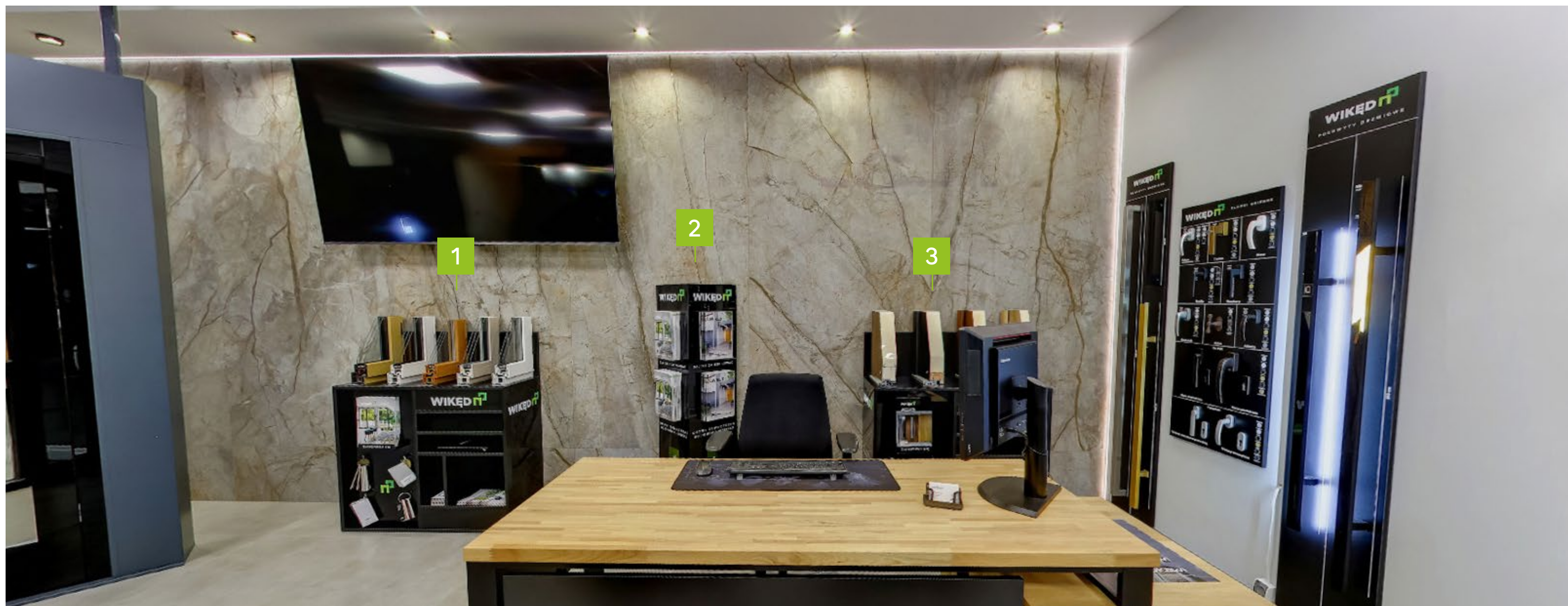

- 1 Szafa na przekroje
- 2 Ekspozytor katalogów
- 3 Szafa na przekroje drzwiowe

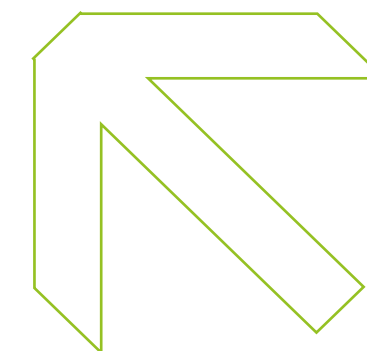





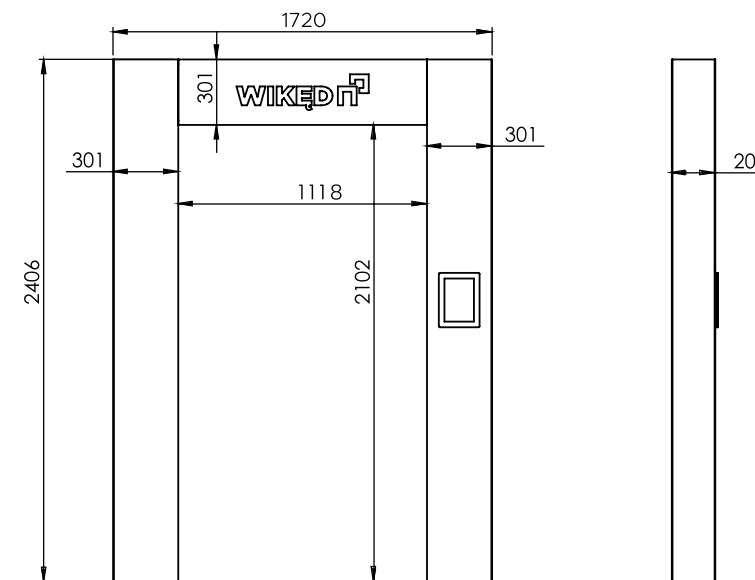

ŚCIANKA EKSPOZYCYJNA

WMEKSG

3590,00 PLN



Ścianka przeznaczona dla drzwi w wersji jednoskrzydłowej z linii Termo Prestige Lux, Alu Hybrid lub Optimum z Termo. Możliwość rozbudowania ekspozycji w dowolnym układzie. W standardzie dostępny kaseton z grafiką twoich drzwi.

-  kolor czarny
-  1720 x 2406 x 201 mm
-  zakup dotyczy pojedynczego modułu
-  do zakupu należy dokupić łącznik
-  przybliżony czas realizacji do 10 tygodni
-  wkładka z projektem w cenie ekspozytora
-  cena nie obejmuje drzwi





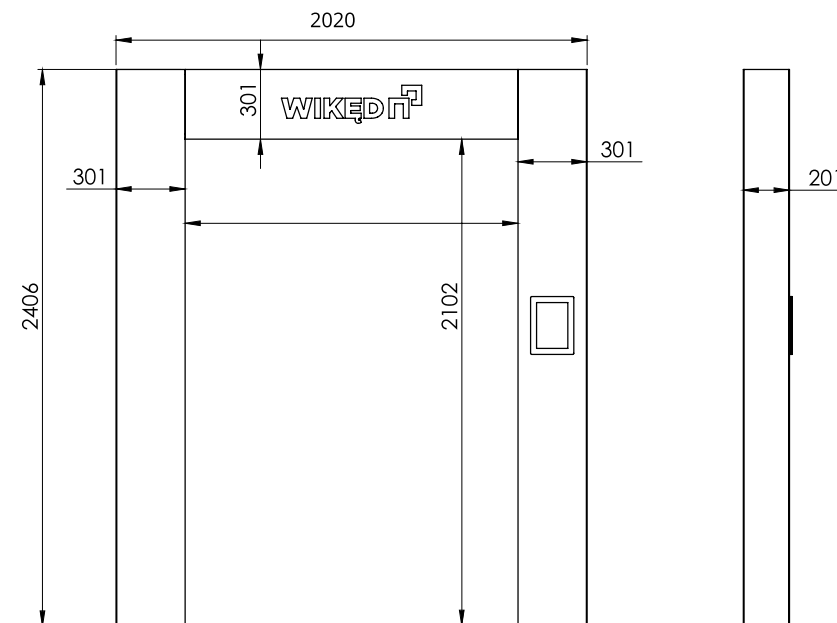

ŚCIANKA EKSPOZYCYJNA Z DOŚWIETLEM

WMEKSGD

4650,00 PLN



Ścianka przeznaczona dla drzwi w wersji jednoskrzydłowej z doświetleniem bocznym z linii Termo Prestige Lux, Alu Hybrid lub Optimum z Termo. Możliwość rozbudowania ekspozycji w dowolnym układzie. W standardzie dostępny kaseton z grafiką twoich drzwi.

-  kolor czarny
-  2020 x 2406 x 201 mm
-  zakup dotyczy pojedynczego modułu
-  do zakupu należy dokupić łącznik
-  przybliżony czas realizacji do 10 tygodni
- wkładka z projektem w cenie ekspozytora
- cena nie obejmuje drzwi



ŁĄCZNIKI DO ŚCIANKI EKSPOZYCYJNEJ

WMEKSGL

160,00 PLN

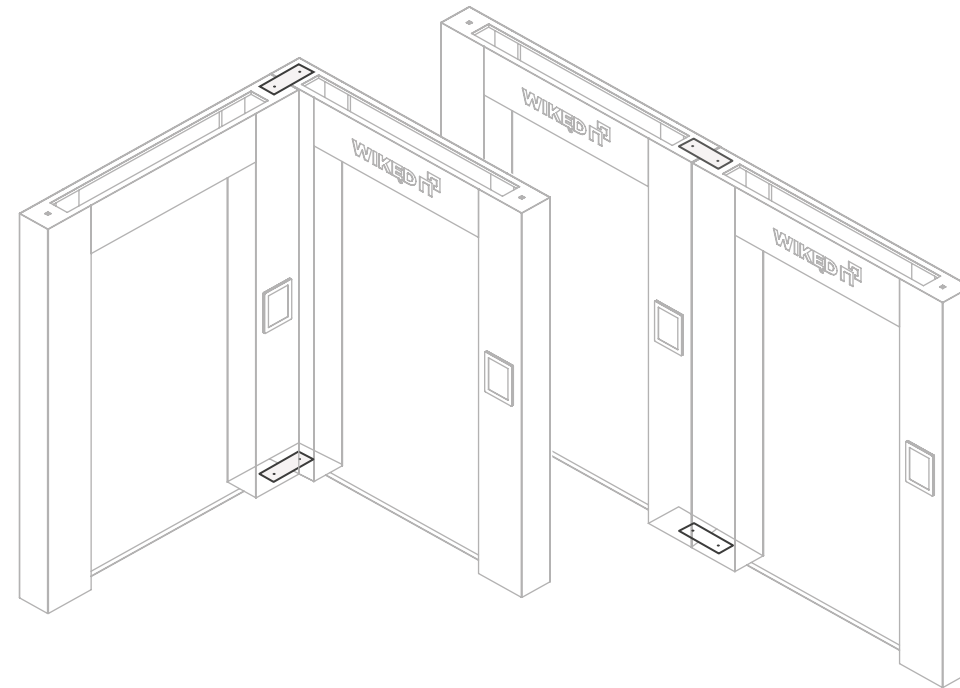

Metalowy łącznik umożliwiający: połączenie dwóch ścianek ekspozycyjnych prostopadle lub współliniowo oraz przymocowanie jednej ścianki ekspozycyjnej do ściany. Produkt sprzedawany w komplecie 2 szt.

 kolor czarny

 ścianki ekspozycyjne łączymy dwoma łącznikami od góry i od dołu lub jedną ściankę dwoma łącznikami po lewej i prawej stronie do ściany, w zestawie 2 szt

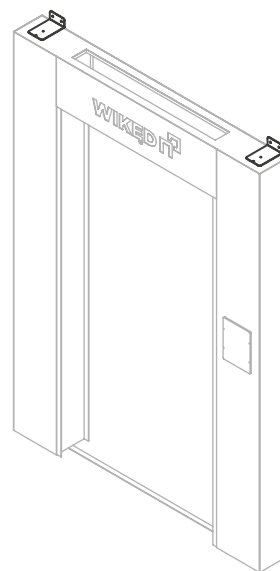

ŚCIANKA EKSPOZYCYJNA

WMEKSGN

1790,00 PLN

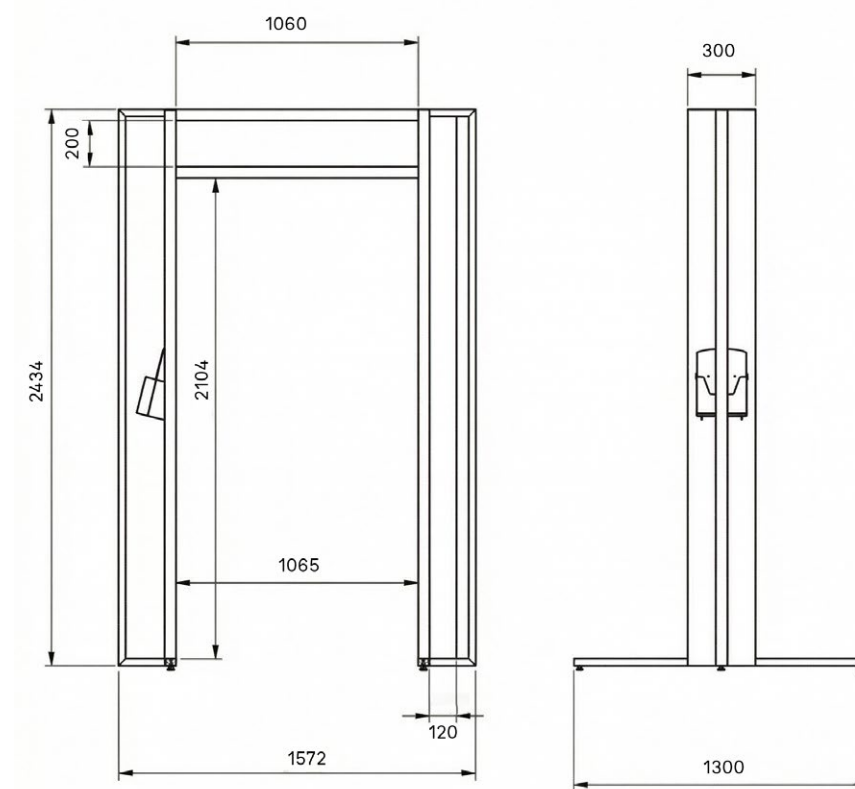

Ścianka przeznaczona dla drzwi w wersji jednoskrzydłowej. Na ekspozytorze zadrukowana obustronnie grafika prezentująca paletę Natural Decor.

- kolor czarny
- 1572 x 2434 x 300 mm
- zakup dotyczy pojedynczego modułu
- ekspozytor na 2 sztuki drzwi
- przybliżony czas realizacji do 10 tygodni
- kieszeń na katalogi
- cena nie obejmuje drzwi





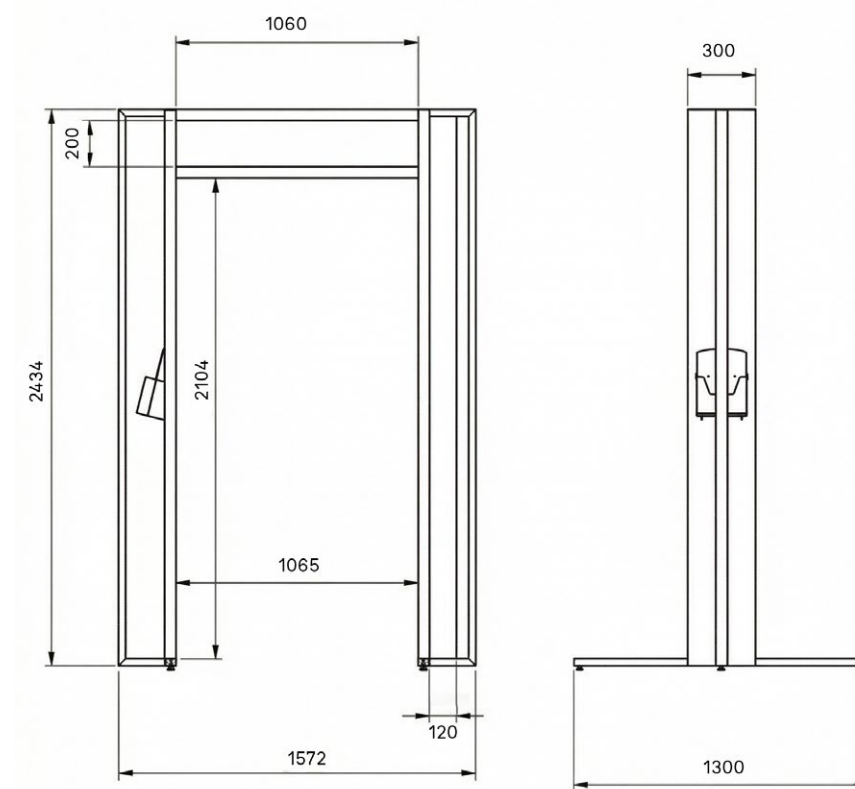

ŚCIANKA EKSPOZYCYJNA Z LED

WMEKSGNLED

1990,00 PLN



Ścianka przeznaczona dla drzwi w wersji jednoskrzydłowej. Na ekspozytorze zadrukowana obustronnie grafika prezentująca paletę Natural Decor. Ekspozytor wyposażony w podświetlane logo oraz boczne elementy konstrukcji (zasilacz w komplecie).

-  podświetlenie led
-  kolor czarny
-  1572 x 2434 x 300 mm
-  zakup dotyczy pojedynczego modułu
-  ekspozytor na 2 sztuki drzwi
-  przybliżony czas realizacji do 10 tygodni
- kieszeń na katalogi
- cena nie obejmuje drzwi







SZAFKA NA PRZEKROJE DRZWIOWE

WMSZAFAC









2499,00 PLN







Szafka posiada przekroje drzwi z progiem i ościeżnicą dla: Alu Hybrid (kolor Woodec Dąb Toffee), Termo Prestige Lux (kolor Carbon), Optimum (kolor Rusty Bronze), Prima (kolor Woodec Dąb Turner). Każdy przekrój jest podpisany nazwą i kolorem w jakim występuje. Szafę można wyposażyć we wzornik przeszkleń, katalogi, walizkę na przekroje oraz we wzorniki kolorów wieszając je na haczykach.

-  czarny mat i czarny połysk
-  1030 x 1189 x 401 mm
-  oferta dotyczy szafy z 4 przekrojami
-  przybliżony czas realizacji do 10 tygodni



WZORNIK TOP TRENDS	WMWZTT	34,90 PLN
		<p>We wzorniku zawarte zostały dostępne w ofercie kolory: Magnolia Blossom, Rusty Bronze, Carbon, Dark Bronze, Graphite Black, Dark Grey, Dark Mint, Grey Aluminium, Cobalt Blue, Medium Grey, Silver Grey, Limestone, Basalt White, Coffee&Milk, Savana, Moss, Lunar Glow, Azure, Lagoon</p> <p> 15 kolorów oklein</p> <p> 120 x 80 mm (pojedyncza blaszka)</p>
WZORNIK CRYSTAL SKY	WMWZCS	42,90 PLN
		<p>We wzorniku zawarte zostały dostępne w ofercie kolory: Magnolia Blossom, Rusty Bronze, Carbon, Dark Bronze, Graphite Black, Dark Grey, Dark Mint, Grey Aluminium, Cobalt Blue, Medium Grey, Silver Grey, Limestone, Basalt White, Coffee&Milk, Savana, Moss, Lunar Glow, Azure, Lagoon</p> <p> 19 kolorów oklein</p> <p> 120 x 80 mm (pojedyncza blaszka)</p>



WZORNIK NATURAL DECOR	WMWDRZ	15,90 PLN
		<p>We wzorniku zawarte zostały dostępne w ofercie kolory: Czarny Mat, Antracyt Jedwab, Antracyt Gładki, Antracyt Struktura, Srebrno- Szary, Dąb Bagienny, Orzech, Złoty Dąb, Winchester, Woodec Dąb Toffee, Woodec Dąb Turner, Dąb Bielony, Biały Mat.</p> <ul style="list-style-type: none">  13 kolorów oklein  120 x 80 mm (pojedyncza blaszka)  cena pojedynczej blaszki - 1,00 PLN
WZORNIK KOLORÓW ROZKŁADANY	WMWZKOL	79,00 PLN
		<p>Wzornik kolorów prezentuje wszystkie kolory z palet: Crystal Sky, Top Trend i Natural Decor w jednym miejscu. Produkt jest bardzo poręczny i przejrzysty. Dzięki niemu porównanie kolorów i wybór barwy drzwi staje się przyjemnością. Sugerujemy umieszczenie wzornika na szafie w wyznaczonym miejscu, aby został odpowiednio wyeksponowany.</p> <ul style="list-style-type: none">  31 kolorów drzwi  25 x 33 cm  zamykana na magnesy



WZORNIK KOLORÓW RAL	WMWRAL	79,90 PLN
	<p>Wzornik RAL stanowi paletę barw, spośród których klient wybrać może indywidualny kolor dla swoich drzwi. Oferowane przez nas drzwi CAMELEON to wyjątkowa i atrakcyjna propozycja, dzięki której każdy znajdzie coś dla siebie.</p>	<p>☺ 216 kolorów oklein</p> <p>↔ 150 x 50 x 17 mm (wys. x dł. x szer.)</p>
WZORNIK KOLORÓW OKUĆ	WMWZKLA	24,90 PLN
	<p>Wzornik kolorów okuć zawiera 4 kolory klamek stosowanych przez firmę WIKĘD. Każdy z dostępnych kolorów dopasować można do kolorów drzwi.</p>	<p>☺ 4 kolory klamek</p> <p>↔ ø 60 mm (pojedyncza blaszka)</p>
WZORNIK ANODOWANY	WMWZAN	24,90 PLN
	<p>Wzornik kolorów anodowanych zawiera 3 kolory anod stosowanych przez firmę WIKĘD. Każdy z dostępnych kolorów można wybrać do okuć lub blach anodowanych.</p>	<p>☺ 3 kolory anod</p> <p>↔ ø 60 mm (pojedyncza blaszka)</p>



WZORNIK KOLORÓW A5 GRAND	WMWZKOLORPEŁ	399,00 PLN
	<p>Najnowszy wzornik kolorów A5, jest nie tylko praktycznym narzędziem, ale również wyjątkowym sposobem na prezentację klientom kolorów. Wzornik kolorów A5, który składa się z blaszek zgromadzonych w solidnej teczce, zapakowanych w osobne koperty, ułatwiające klientom oglądanie, przymiarkę koloru i nieograniczone możliwości aranżacji. Składa się z 19 kolorów palety Crystal Sky oraz 15 kolorów palety Top Trends.</p> <ul style="list-style-type: none">  34 blaszki kolorów i 2 przekładki z napisem Top Trends i Crystal Sky  153 x 201 mm (pojedyncza blaszka)  cena pojedynczej blaszki (WMWZPOJNAZWAKOLORUA5)- 19,90 PLN 	
WZORNIK PRZESZKLEŃ	WMWZPRZ	599,00 PLN
	<p>Wzornik przeszkleń WIKĘD drzwi zewnętrzne to atrakcyjna forma prezentacji przeszkleń: Meander, Double Frame, Frame, Decor, Fala, Lustro Weneckie, Reflex Braz, Reflex Grafit, Skip Black 3D, Black, Lacobel Black, Skip Lustro, Mleczna, Diament, Piaskowana wg wzoru 21, Piaskowana wg wzoru 22, Dark Grey.</p> <ul style="list-style-type: none">  17 wzorów przeszkleń  180 x 180 mm (pojedyncze przeszklenie)  cena pojedynczego przeszklenia (WMPOJ)- 29,90 PLN 	



PRZEKROJE OŚCIEŻNIC	TERMO		TERMO PRESTIGE LUX	WMOTPL	↕ 200 mm	29,90 PLN
			OPTIMUM	WMOTOP	↕ 200 mm	29,90 PLN
			PRIMA	WMOTPR	↕ 200 mm	29,90 PLN
			ALU HYBRID	WMOTAH	↕ 200 mm	29,90 PLN





PRZEKROJE OŚCIEŻNIC ZŁOŻONYCH Z NAŚWIETLEM		TERMO PRESTIGE LUX	WMOZNTPL	↕ 200 mm	59,90 PLN
		TERMO OPTIMUM	WMOZNOP	↕ 200 mm	59,90 PLN
		TERMO PRIMA	WMOZNPR	↕ 200 mm	59,90 PLN
		ALU HYBRID	WMOZNAH	↕ 200 mm	62,90 PLN



PRZEKROJE OŚCIEŻNIC	STALOWE		KĄTOWA PRIMA	WMOSTA9	↕ 200 mm	19,90 PLN
			SYMETRYCZNA PRIMA	WMOSTA11	↕ 200 mm	19,90 PLN
			SYMETRYCZNA OPTIMUM	WMOSTA12	↕ 200 mm	19,90 PLN
			STALOWO-DREWNIANA BASIC 3.0	WMOSTDRB	↕ 200 mm	19,90 PLN







PRZEKROJE OŚCIEŻNIC	ALUMINIOWE		ALUMINIOWO-KOMPOZYTOWA OPTIMUM	WMOKOMALU	↕ 200 mm	39,90 PLN
			ALU HYBRID	WMALUAH	↕ 200 mm	59,90 PLN
			ALUMINIOWO-DREWNIANA PLUS	WMOALDR	↕ 200 mm	59,90 PLN



PRZEKROJE PROGÓW	PVC/ALU		ZE SPADKIEM DO OPTIMUM TERMO PRESTIGE LUX	WMPALUTPL	↔ 200 mm	59,90 PLN
			DO PRIMA	WMPALUPR	↔ 200 mm	59,90 PLN
			Z PRZEGRODĄ TERMICZNĄ ALU HYBRID	WMPTERMO	↔ 200 mm	59,90 PLN
	STAL		Z USZCZELKĄ DO BASIC 3.0	WMPSTBASIC	↔ 200 mm	59,90 PLN
	ALU		DO OPTIMUM/PRIMA	WMPALUOPPR	↔ 200 mm	59,90 PLN



KATALOG DRZWI ZEWNĘTRZNYCH	WMKATALOG	MATERIAŁ BEZPŁATNY
		<p>Katalog drzwi WIKĘD to ponad 100 stron materiałów dla klientów dotyczących oferowanych modeli drzwi i akcesorii do nich.</p> <p>🗨 132 stron</p> <p>📏 205 x 295 mm</p>
CENNIK DRZWI ZEWNĘTRZNYCH	WMWZCS	MATERIAŁ BEZPŁATNY
		<p>Cennik drzwi WIKĘD to ponad 100 stron materiałów dotyczących oferowanych produktów oraz rozwiązań związanych z montażem, a także odpowiedzi na pytania nurtujące klientów dokonujących wyboru drzwi. W każdej z edycji katalogu prezentowane są atrakcyjne debiuty ofertowe.</p> <p>🗨 148 stron</p> <p>📏 205 x 195 mm</p>



EKSPOZYTOR KATALOGÓW

WMEKSKATAL



950,00 PLN





Ekspozytor w atrakcyjny sposób prezentujący katalogi firmy WIKĘD. Posiada cztery kieszenie z pleksi.

-  czarny
-  1400 x 580 x 410 mm
- możliwość złączenia dwóch ekspozytorów katalogowych
-  przybliżony czas realizacji do 10 tygodni



WINDER	WMWINDCZ / WMWINDER	349,90 PLN
 <p>WMFLAGACZ</p> <p>WMFLAGACZ</p>		<p>Uniwersalny nośnik reklamowy, który można stosować na zewnątrz.</p> <ul style="list-style-type: none"> 2 projekty do wyboru 360 x 2000 mm (wymiar samej flagi)<input checked="" type="checkbox"/> Zestaw zawiera maszt i podstawę



FLAGA	WMFLAGACZ / WMFLAGAB	215,90 PLN
 <p data-bbox="594 1538 746 1562">WMFLAGACZ</p> <p data-bbox="1284 1538 1436 1562">WMFLAGAB</p>		<p data-bbox="2021 677 2891 701">Tablice świetnie sprawdzą się do zamontowania nad drzwiami.</p> <ul data-bbox="2034 866 2683 1085" style="list-style-type: none"><li data-bbox="2034 866 2429 902"> 2 projekty do wyboru<li data-bbox="2034 960 2350 995"> 1150 x 3300 mm<li data-bbox="2034 1051 2683 1085"><input data-bbox="2034 1051 2075 1085" type="checkbox"/> Zestaw nie zawiera akcesoriów i masztu



TABLICE PCV NAD DRZWI

WMPVC1 / WMPVC2

39,90 PLN

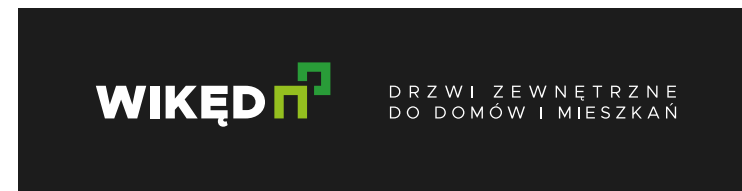



WMPVC1





WMPVC2





Tablice świetnie sprawdzą się do zamontowania nad drzwiami.

-  kolor czarny / 2 projekty do wyboru
-  1000 mm x 250 mm
-  przybliżony czas realizacji do 2 tygodni



TABLICE MINI PCV NAD DRZWI	WMTABLICAMINI400x170	14,90 PLN
 	<p>Tablice świetnie sprawdzą się do zamontowania nad drzwiami.</p> <ul style="list-style-type: none"> kolor czarny 400 mm x 170 mm przybliżony czas realizacji do 2 tygodni	
LITERY 3D PCV NAD DRZWI	WMLITERYPVC	24,90 PLN
 	<p>Tablice świetnie sprawdzą się do zamontowania nad drzwiami.</p> <ul style="list-style-type: none"> kolor czarny 400 mm x 100 mm przybliżony czas realizacji do 2 tygodni	





KASETON PODŚWIETLANY	WMKASETON	239,00 PLN
	<p>Kaseton świetnie sprawdzi się do zamontowania nad drzwiami. Zestaw zawiera podświetlany kaseton wraz z zasilaczem.</p> <p> kolor czarny</p> <p> 750 mm x 255 mm</p>	





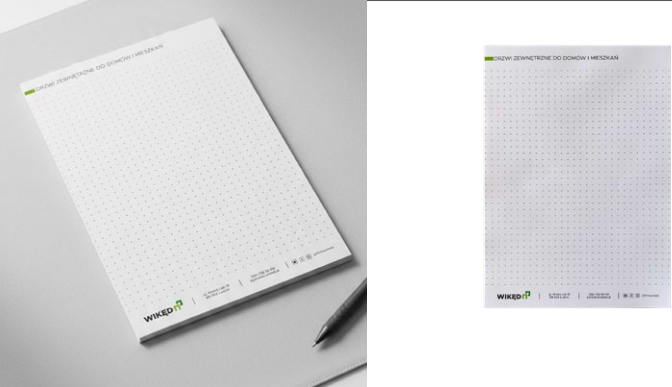





CZAPKA Z DASZKIEM		WMCZAPKA	18,90 PLN
	<p>Czarna czapka firmowa z usztywnianem daszkiem. z nadrukowanym logo WIKED.</p>	 kolor czarny  jeden rozmiar  100% bawełna	
CZAPKA ZIMOWA		WMCZAPKAZIM	16,90 PLN
	<p>Czapka zimowa w kolorze czarnym z haftowanym logo.</p>	 kolor czarny  jeden rozmiar  100% akryl	
KOMIN		WMKOMIN	13,90 PLN
	<p>Komin bezszwowy, szybkoschnący materiał, uniwersalne zastosowanie. Komin z nadrukowanym logo.</p>	 kolor czarny  jeden rozmiar  100% poliester	











DŁUGOPIS		WMDŁUGOPIS	2,79 PLN
	<p>Metalowy długopis w kolorze czarnym z grawerowanym logo WIKED. Wkład w kolorze niebieskim.</p>	<p>🗨️ kolor czarny</p> <p>↕️ 140 mm</p>	
NOTATNIK		WMNOTA5 / WMNOTA4	4,49 / 5,49 PLN
	<p>Firmowy notatnik z zadrukiem w pełnym kolorze oraz kratką co 5 mm.</p>	<p>📄 50 kartek</p> <p>↕️ A5 149 mm x 210 mm / A4 210 mm x 297 mm</p>	
PODKŁADKA A4 CLIP		WMCLIP / WMCLIPZESTAW	13,90 / 18,50 PLN
	<p>Podkładka A4 zamykana z klipem. Dostępna w zestawie z notatnikiem A4 oraz długopisem.</p>	<p>🗨️ kolor czarny</p> <p>↕️ rozmiar 250 mm x 300 mm</p>	













KOSZULKA POLO DAMSKA		WMZPOLOCZ / WMZPOLOB	29,90 PLN
		<p>Wysokiej jakości koszulka polo dostępna w kolorze czarnym lub białym z haftowanym logo WIKED na piersi. Wersję dopasowaną do kroju damskiego.</p> <ul style="list-style-type: none">  kolor czarny lub biały  rozmiary: S / M / L / XL / XXL  100% bawełna, 210 g 	
KOSZULKA POLO MĘSKA		WMPOLOCZ / WMPOLOB	29,90 PLN
		<p>Dobrej jakości koszulka polo w kolorze czarnym lub białym z haftowanym logo WIKED na piersi.</p> <ul style="list-style-type: none">  kolor czarny lub biały  rozmiary: S / M / L / XL / XXL  100% bawełna, 210 g 	





POLAR MĘSKI	WMPOLAR	119,90 PLN
	<p>Wysokiej jakości polar w kolorze czarnym z haftowanym logo WIKĘD na piersi oraz na tyle polaru. Polar z wykończeniem antypeelingowym. Kieszenie boczne oraz na prawej piersi zapinane na zamek. Regulacja u dołu polara, rękaw zakończony ściągaczem z gumą. Na ramionach i rękawach wzmocnienia nieprzemakalną tkaniną o dużej odporności na przetarcia.</p> <ul style="list-style-type: none">  kolor czarny  rozmiary: S / M / L / XL / XXL  100% poliester, 340 g 	
POLAR DAMSKI	WMZPOLAR	119,90 PLN
	<p>Czarny polar WIKĘD z haftowanym logo na piersi i plecach. Boczne kieszenie oraz kieszeń na piersi, wszystkie zapinane na zamek, dodają funkcjonalności. Polar posiada regulację u dołu oraz rękawy zakończone ściągaczem z gumką dla lepszego dopasowania. Wzmocnienia z nieprzemakalnej tkaniny na ramionach i rękawach zwiększają odporność na przetarcia. Wersji dopasowana do kroju damskiego.</p> <ul style="list-style-type: none">  kolor czarny  rozmiary: S / M / L / XL / XXL  100% poliester, 340 g 	



<p style="text-align: center;">KAMIZELKA POLAROWA</p>	<p style="text-align: center;">WMKAMIZELKA</p>	<p style="text-align: center;">52,90 PLN</p>
<div style="display: flex; justify-content: space-around; align-items: center;">   </div>	<p>Izolujący materiał, wewnętrzna część lamówki wzmocniona kolorową taśmą z materiału wierzchniego, spiralny zamek błyskawiczny na całej długości, wszyte kieszenie z zamkiem spiralnym, dolny brzeg regulowany za pomocą elastycznego ściągacza, wykończenie antypillingowe po zewnętrznej stronie, haftowane logo WIKĘD.</p> <ul style="list-style-type: none">  kolor czarny  rozmiary: S / M / L / XL / XXL  100% poliester, 340 g 	
<p style="text-align: center;">DUŻA WYTRZYMAŁA TORBA</p>	<p style="text-align: center;">WMTORBADK / WMTORBAJK</p>	<p style="text-align: center;">35,00 /32,00 PLN</p>
<div style="display: flex; justify-content: space-around; align-items: center;"> <div style="text-align: center;"> <p>WMTORBADK</p>  </div> <div style="text-align: center;"> <p>WMTORBAJK</p>  </div> </div>	<p>Dobrej jakości pojemna torba bawełniana na zakupy, na plażę w kolorze czarnym lub dwukolorowym z logo WIKĘD.</p> <ul style="list-style-type: none">  kolor biały lub czarny  biała 40 cm dł. x 8 cm gł.x 57 szer., 26 dł. rączki  czarna 35 cm dł.x13 cm gł.x48 cm szer., 30 cm dł. rączki  100% bawełna 	

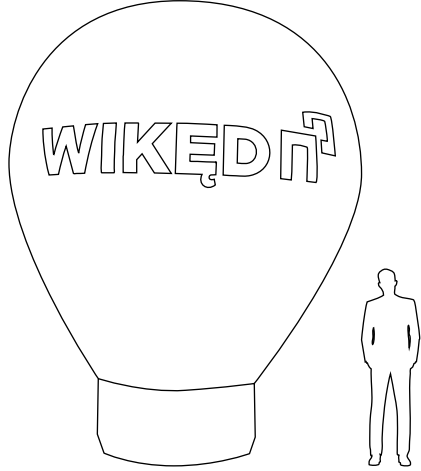

BALON REKLAMOWY	WMBALON	3600,00 PLN
 	<p>Wysoki, nadmuchiwany balon reklamowy o wysokości 4 metrów wykonany z tkaniny dedykowanej do produkcji figur dmuchanych, z wodoodpornym powleczeniem, która charakteryzuje się wysoką odpornością na warunki atmosferyczne wraz z zadrukiem lateksowym z firmowym logo i adresem www. Balon posiada wbudowaną muchawę z podwójnym systemem zabezpieczenia, ze stalową kratką zabezpieczającą.</p> <ul style="list-style-type: none"> kolor czarny 4m z podświetleniem LED	



BANER Z DANYMI SALONU SPRZEDAŻY

WMBANAPSD300
WMBANAPSB300

154,90 PLN

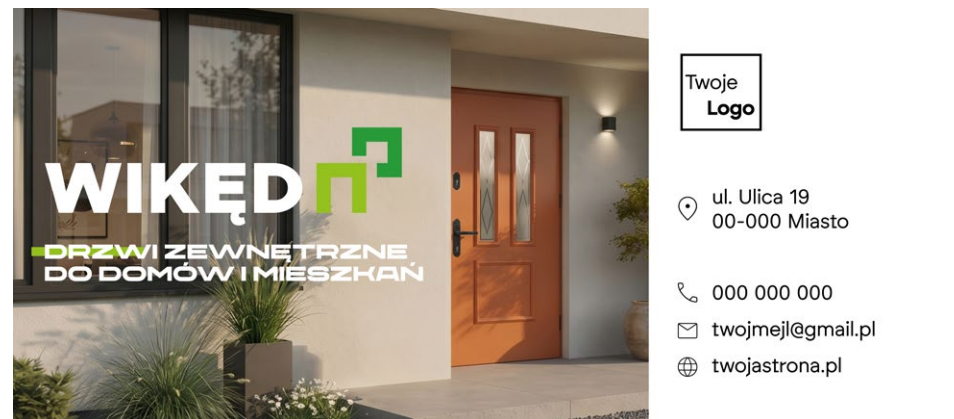





WMBANAPSD300



WMBANAPSB300

Banery reklamowe z nazwą punktu sprzedaży nadają się do zamieszczenia na billboardach reklamowych, płotach, ścianach budynków i innych powierzchniach. Banery wykonane są z dobrej jakości materiału z filtrem UV chroniącym je przed oddziaływaniem promieni słonecznych.

-  510 g/m²
- 2 projekty do wyboru
-  oczkowany co 500 mm
-  laminat ochronny UV
-  3000 x 1300 mm
-  przybliżony czas realizacji do 2 tygodni



BANER

WMBAND300
WMBANZ300

154,90 PLN







WMBAND300









WMBANZ300













Banery reklamowe WIKĘD nadają się do zamieszczenia na billboardach reklamowych, płotach, ścianach budynków i innych powierzchniach. Banery wykonane są z dobrej jakości materiału z filtrem UV chroniącym je przed oddziaływaniem promieni słonecznych.

-  510 g/m²
- 2 projekty do wyboru
-  oczkowany co 500 mm
-  laminat ochronny UV
-  3000 x 1300 mm
-  przybliżony czas realizacji do 2 tygodni



SHINE MASTER BOX	SHINE.MASTER	159,00 PLN
	<p>Zestaw dla klienta końcowego (pudełko kartonowe). Aktywna Piana, Silikon oraz serum do okuć.</p> <ul style="list-style-type: none">  kolor czarny  4m z podświetleniem LED 	
SHINE MASTER SKRZYNKA	SHINE.MASTER.PRO	379,00 PLN
	<p>Zestaw dla monter/ serwisanta (skrzynka na 6 puszek, gdzie są umieszczone po 2 sztuki z każdego produktu: WW Aktywna Piana, Silikon, Zmywacz techniczny oraz serum do okuć.</p> <ul style="list-style-type: none">  kolor czarny lub biały  500 mm x 210 mm 	







KUBEK CZARNY WIKĘD	WMKUBEK	27,90 PLN
	<p>Estetyczny, minimalistyczny kubek wykonany z ceramiki. Wnętrzne kubka w kolorze zielonym, trwały, dwustronny nadruk logo firmowego.</p>	<ul style="list-style-type: none">  kolor czarny  300 ml  produkt zapakowany w kartonik
KUBEK BIAŁY WIKĘD	WMKUBEKB	27,90 PLN
	<p>Estetyczny kubek wykonany z ceramiki. Wnętrzne kubka w kolorze czarnym, trwały nadruk z logo firmowym.</p>	<ul style="list-style-type: none">  kolor biały  pojemność 250 ml  produkt zapakowany w kartonik
KUBEK BIAŁY WIKED	WMKUBTERM	48,90 PLN
	<p>Estetyczny, wytrzymały kubek termiczny. Korpus wykonany ze stali i tworzywa, wnętrze metalowe. Posiada dno antypoślizgowe. Kubek z grawerem laserowym logo WIKĘD.</p>	<ul style="list-style-type: none">  kolor czarny  pojemność 350 ml  produkt zapakowany w kartonik



SMYCZ	WMSMYCZ	6,50 PLN
	<p>Estetyczny, minimalistyczny kubek wykonany z ceramiki. Wnętrze kubka w kolorze zielonym, trwałe, dwustronny nadruk logo firmowego.</p>	<ul style="list-style-type: none">  kolor czarny  szer. 20 mm dł 510 mm  posiada skipass
OŁÓWEK STOLARSKI	WMOŁZ / WMOŁCZ	1,69 PLN
	<p>Wytrzymały ołówek w kolorze zielonym lub czarnym z nadrukowanym logo firmy WIKED.</p>	<ul style="list-style-type: none">  kolor zielony lub czarny  176 mm x 11 mm x 7 mm  wytrzymały wkład grafitowy
MIARA SKŁADANA 2M	WMMIAR2M	17,90 PLN
	<p>Wytrzymała miara składana wykonana z tworzywa sztucznego, z nadrukiem brandu WIKED.</p>	<ul style="list-style-type: none">  kolor biały  dł. 200 mm  skala w centymetrach



MIARA	WMMIAR5M	16,90 PLN
	<p>Ergonomiczna obudowa wykonana z tworzywa, odporna na wstrząsy, Zaczep mierniczy na taśmie umożliwia dokładny pomiar wewnętrzny i zewnętrzny. Blokada i automatyczne zwijanie taśmy, zaczep do paska</p>	<p> kolor żółty</p> <p> 150 x40 mm</p> <p> 5 m</p>



Wierzimy, że dobra ekspozycja to prostsza sprzedaż.

Kierowani tą ideą przygotowaliśmy szereg nowych i praktycznych propozycji - od ekspozytorów po przydatne gadżety - z jasnym podziałem ich zastosowania.

Zamówienie poprzez Dystrybutora złożysz na



zamowienia.wiked.pl

Masz pomysł na uniwersalny i przydatny gadżet marketingowy?
Czekamy na Twoje propozycje na



makreting@wiked.pl

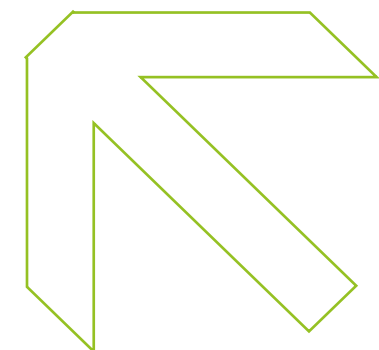
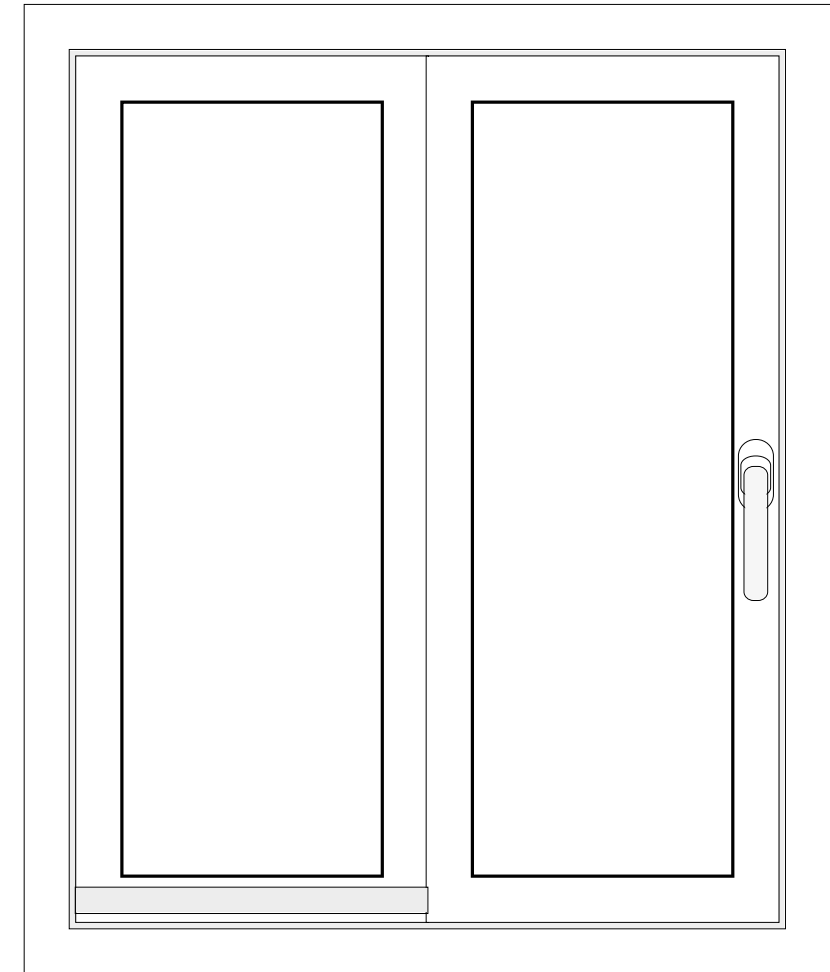

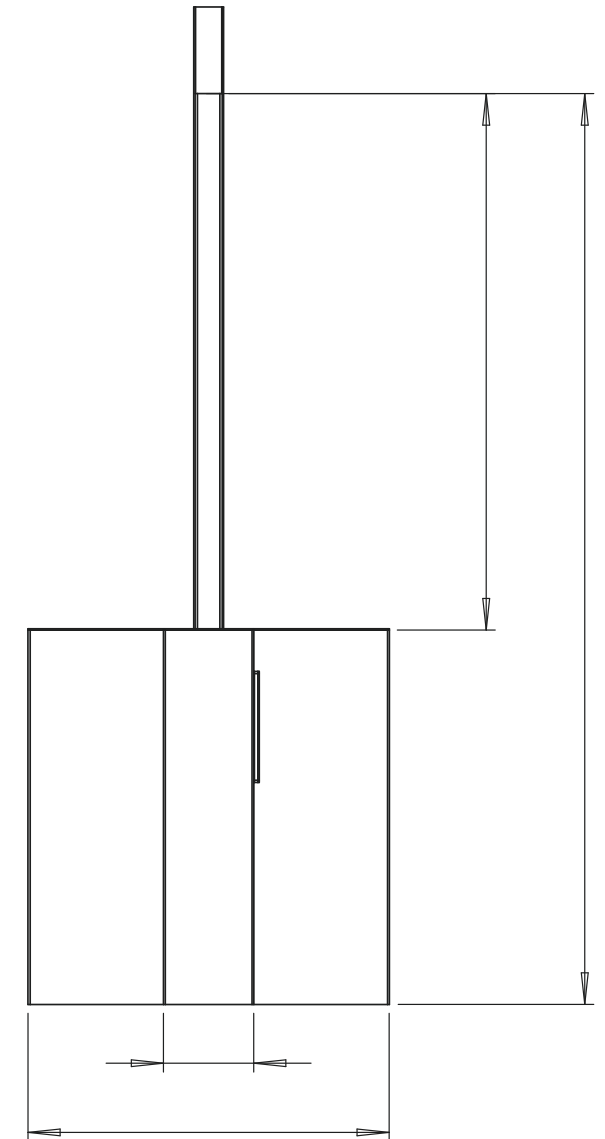

- 1 Ekspozytor okienny
- 2 Ekspozytor okienny z podświetlaną ramką





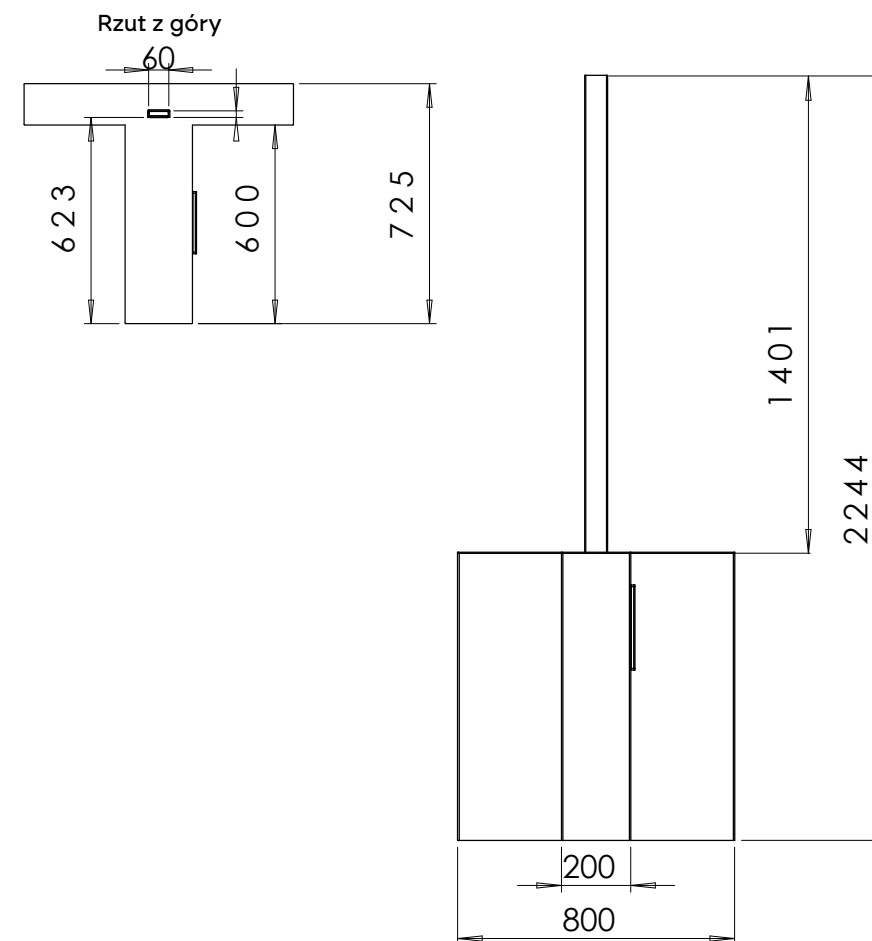

EKSPOZYTOR OKIENNY SLIM

WMPVCEKSOKIE

1560,00 PLN



Ekspozytor przeznaczony do okien o wymiarach 600 x 1400. Pozwala na wyeksponowanie samego produktu poprzez subtelną i elegancką konstrukcję. Możliwość rozbudowania ekspozycji w dowolnym układzie.

-  czarny
-  800 x 725 x 2244mm
-  przybliżony czas realizacji do 10 tygodni
-  cena nie obejmuje okna







SZAFA Z PRZEKROJAMI OKIENNYMI

WMPVCSZAFA

2499,00 PLN



Szafa posiada przekroje okienne dla: Veka Softline 82 - FS Umbra (skrzydło) + FS Biały (ościeżnica), Veka Softline 76 MD - Woodeck Dab Turner (skrzydło) + FS Czarny (ościeżnica), Veka Softline 76 AD - FS Ciemnoszary (skrzydło) + FS Srebrnoszary (ościeżnica), Kommerling 76 MD - Winchester (skrzydło) + cream white (CQ), Kommerling 88 - Mattex shine deep bronze (NG) (skrzydło) + Mattex shine beige (NF) (ościeżnica). Każdy przekrój jest podpisany nazwą i kolorem w jakim występuje. Szafę można wyposażyć we wzornik przeszkleń oraz katalogi.

-  czarny mat i czarny połysk
-  1030 x 1189 x 401 mm
-  oferta dotyczy szafy z 5 przekrojami
-  przybliżony czas realizacji do 10 tygodni



BANER

WMPVCBANER1
WMPVCBANER2

154,90 PLN





WMPVCBANER1

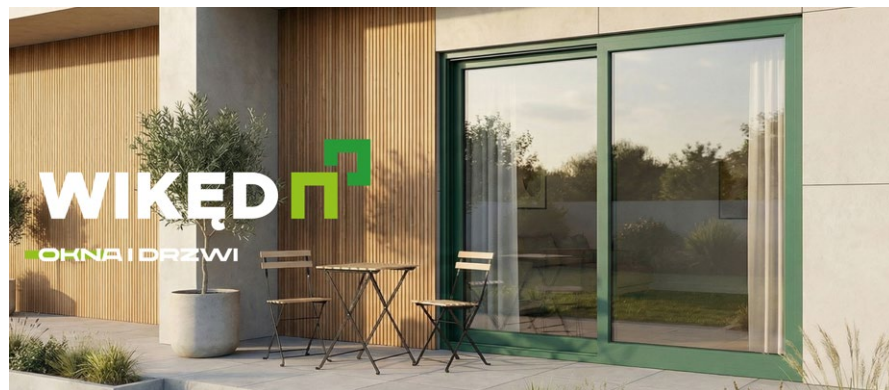

WMPVCBANER2



Banery reklamowe WIKĘD nadają się do zamieszczenia na billboardach reklamowych, płotach, ścianach budynków i innych powierzchniach. Banery wykonane są z dobrej jakości materiału z filtrem UV chroniącym je przed oddziaływaniem promieni słonecznych.

-  510 g/m²
- 2 projekty do wyboru
-  oczkowany co 500 mm
-  laminat ochronny UV
-  3000 x 1300 mm
-  przybliżony czas realizacji do 2 tygodni



BANER Z DANYMI SALONU SPRZEDAŻY

WMPVCBANERLOGO1
WMPVCBANERLOGO2

154,90 PLN



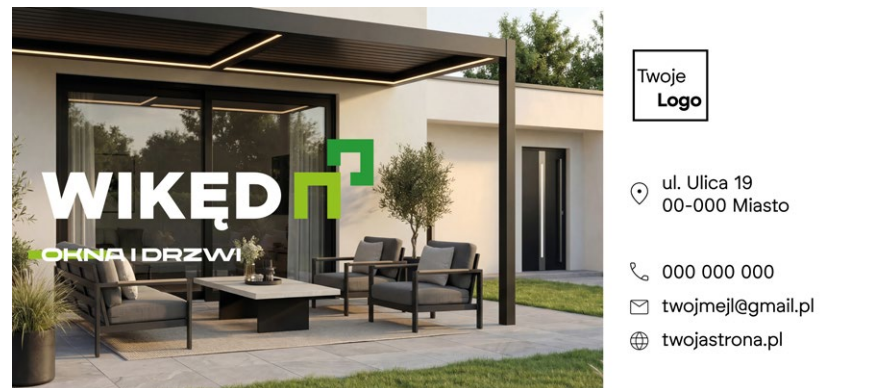

WMPVCBANERLOGO1

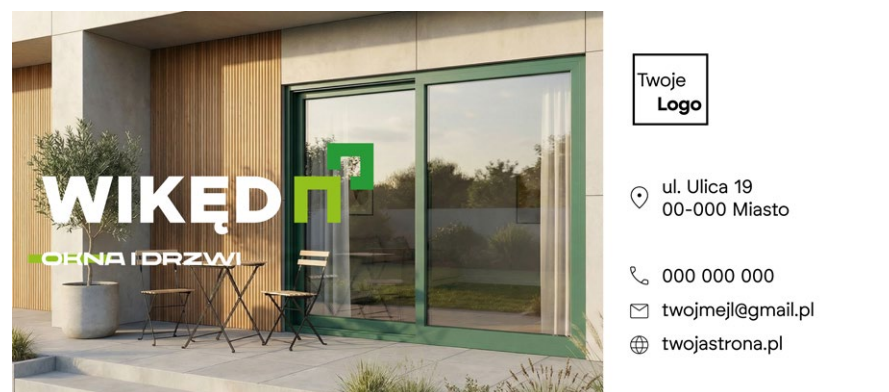

WMPVCBANERLOGO2



Banery reklamowe z nazwą punktu sprzedaży nadają się do zamieszczenia na billboardach reklamowych, płotach, ścianach budynków i innych powierzchniach. Banery wykonane są z dobrej jakości materiału z filtrem UV chroniącym je przed oddziaływaniem promieni słonecznych.

-  510 g/m²
- 2 projekty do wyboru
-  oczkowany co 500 mm
-  laminat ochronny UV
-  3000 x 1300 mm
-  przybliżony czas realizacji do 2 tygodni



WIKED Π²